

HOCHWERTIGE FAHRZEUGTECHNIK

FÜR REISEMOBILE, VANS & CARAVANS

- Innovative Technologien auf dem neuesten Stand der Technik
- Hochwertige Verarbeitung garantiert Zuverlässigkeit und Langlebigkeit
- Seit Jahren von Profis getestet und empfohlen
- Attraktives Preis-Leistungsverhältnis mit 3 bzw. 7 Jahren Garantie



QUALITÄT & ZUVERLÄSSIGKEIT SEIT ÜBER 23 JAHREN.

Die Marke CARBEST der Firma REIMO steht seit dem Jahr 2000 für hochwertige Technikprodukte für Wohnmobile Vans und Caravans.

Ausgiebige Tests in der Entwicklungsabteilung in Deutschland durch unsere Ingenieure, Techniker und erfahrene Campingprofis stellen sicher, dass die Qualität der CARBEST-Produkte und deren Funktionen ideal für die mobile Nutzung in Fahrzeugen geeignet sind.

Bei der Qualität und den Funktionen aller Produkte wird speziell darauf geachtet, dass diese nicht nur beim Camping Spaß machen, sondern auch den hohen Ansprüchen der Komponenten entsprechen, die in der Wohnmobilfertigung eingesetzt werden. Ladegeräte, LED-Leuchten, LiFePO4-Batterien und Satelliten-Anlagen werden heute von vielen Herstellern in der Erstausrüstung eingesetzt.

Das gesamte CARBEST Sortiment finden Sie auch in unserem umfangreichen Online-Shop unter www.carbest.de

Schnell Wunschprodukt finden:

Artikelnummer in die Suche eingeben, Artikel bestellen und bei dem Fachhändler in Ihrer Nähe abholen oder bequem nach Hause liefern lassen.



**Hier geht 's zum
Online-Shop
www.carbest.de**



MEHR ALS NUR EIN GUTES GEFÜHL: 3 BZW. 7 JAHRE GARANTIE AUF DIE CARBEST PRODUKTE!

Als Spezialist im Camping-Segment bieten wir auch bei unserer Marke CARBEST ein riesiges Sortiment an Camping-Zubehör-Artikeln und hochwertigen Technikprodukten.

Um den hohen Anspruch an die Produktqualität unserer CARBEST Produkte zu unterstreichen, gewähren wir 3 Jahre Garantie, bei ausgewählten Artikeln sogar 7 Jahre Garantie.

(* Unsere Garantiebedingungen sind zu finden auf der Katalogseite 114)

www.carbest.de

POWER PANEL SFX135 SOLARMODUL

ÄUSSERST ROBUST MIT ETFE-UMMANTELUNG

| | | | | | |
|-----------------|----------------------|---------------------------------|-------------------------|------------------------|--|
| 135 WATT | EXTREM ROBUST | FIBER-GLAS TRÄGER-PLATTE | SUN POWER ZELLEN | ETFE-UMMAN-TELT | 6 m KABEL 2x 2,5 mm² |
|-----------------|----------------------|---------------------------------|-------------------------|------------------------|--|

- Sehr widerstandsfähig dank ETFE Front- und Rückseitenfolie mit verschweißten Außenkanten
- SUNPOWER Hochleistungszellen
- Kompakte Anschlussbox
- 6 m Kabel (2 x 2,5 mm²) vorinstalliert

Das 135 W starke Power Panel SFX135 ist ein semiflexibles Solarmodul mit einer neuen Material-Komposition. Die SUNPOWER Hochleistungszellen sind auf einer stabilen, schwarzen Fiberglas-Trägerplatte angebracht, welche von einer äußerst widerstandsfähigen ETFE-Schicht ummantelt wird. Diese ETFE-Folie befindet sich sowohl auf der Front- als auch der Rückseite des Moduls und ist am Rand miteinander verschweißt. Dieser Aufbau sorgt für einen optimalen Schutz der innenliegenden Zellen und macht das Power Panel SFX135 extrem robust gegen Kratzer, Hitze, hohe Luftfeuchtigkeit sowie See- und Salzwasser.

| | |
|---|---------------------|
| Leistung / Sunpower Zellenzahl | 135 W/36 Zellen |
| Material Deckschicht Front- und Rückseite | ETFE |
| Material Trägerplatte | Fiberglas (schwarz) |
| Wirkungsgrad der Zelle | 24,40% |
| Kurzschlussstrom (Isc) | 6,42 A |
| Leerlaufspannung (Voc) | 26,2 Volt |
| Nennspannung (Vmp) | 22,3 Volt |
| Nennstrom (Imp) | 6,06 A |
| Maße mm LxBxH (Höhe Anschlussbox) | 1235x540x4 (ca. 22) |
| Kabel (2x2,5 mm ²) | 6 m |
| Gewicht inkl. Kabel | ca. 4,7 kg |
| Art.-Nr. | 84031 |
| Preis | 449,- |



Fiberglas-Platte, ETFE-Ummantelt



SUNPOWER Zellen



Kompakte Anschlussbox (H: 22 mm)



6 m Anschlusskabel vormontiert



Aufbau des Power Panel SFX135

POWER PANEL SFX135 KOMPLETTSET

| | | |
|-----------------|-------------------------------|--|
| 135 WATT | INKL. MPPT LADE-REGLER | 6 m KABEL 2x 2,5 mm² |
|-----------------|-------------------------------|--|

- Set umfasst Solarmodul SFX135 mit vorinstalliertem Kabel (Länge 6 m), hochwertigem MPPT-Laderegler, Dachdurchführung
- MPPT-Solarregler (12V/12A, max. 165W) zum Laden von GEL, Blei-Säure, AGM und LiFePO4 Batterien (Batterietyp einstellbar)

| | |
|--------------------------------|---------------------|
| Solarmodul | 1 x 84031 |
| Maße mm LxBxH (Box H) | 1235x540x4 (ca. 22) |
| Kabel (2x2,5 mm ²) | 6 m |
| MPPT Solar-Laderegler | 851005 |
| Reglerleistung | 12V/12A, max. 165 W |
| Kabeldurchführung | 85258 |
| Art.-Nr. | 85279 |
| Preis | 549,- |

Optionales Zubehör:

- ① **Bluetooth-Modul für MPPT Solar-Laderegler 851005**
Anzeige relevanter Solardaten auf dem Smartphone via Bluetooth.
Kabellänge: 3 m. **851007** **29,90**
- ② **Temperatur-Sensor mit 3m Kabel**
851004 **10,30**

Inklusive MPPT-Solarladeregler, Dachdurchführung und Solarkabel



Optionales Zubehör



POWER PANEL FLEX SOLARMODULE

- ETFE OBERFLÄCHE
- FIBERGLAS ODER TPT TRÄGERPLATTE
- SUN POWER ZELLEN
- NUR 3 mm DICK
- INKL. KABEL 2x 2,5 mm²

- Sunpower-Zellen: Deutliches Plus an Strom-Ertrag auch bei nicht optimalem Winkel zur Sonne
- Ca. 5 x leichter als herkömmliche Module
- Kompakte Anschlussbox
- Solarkabel (2 x 2,5 mm²) vorinstalliert
- Kompatibel mit Solarreglern von CARBEST oder Votronic
- Ideal auch für den maritimen Einsatz

Die Solarmodule liefern mehr Leistung als herkömmliche PV-Module gleicher Größe. Dank der hochwertigen ETFE-Oberfläche mit Wabenstruktur ergibt sich bei Dämmerlicht und Bewölkung ein deutliches Leistungsplus.

Vor allem bei hohen Temperaturen ist die Leistungsfähigkeit deutlich höher als bei vergleichbaren Modulen. Das bedeutet höchste Effizienz ohne Leistungseinbruch.

Material Deckschicht:

ETFE: Sehr hartes und dünnes (ca. 0,025 mm) Material mit hoher Lichtdurchlässigkeit von ca. 95%. Hitzebeständig bis ca. 150°C. Sehr hohe Wetterbeständigkeit, auch geeignet für Salzwasser.

Material Trägerplatte:

TPT: Material mit hoher Biegefähigkeit. Flexibler als Fiberglas.

Fiberglas: Sehr festes, hartes Material zum bestmöglichen Schutz der Solarzellen.

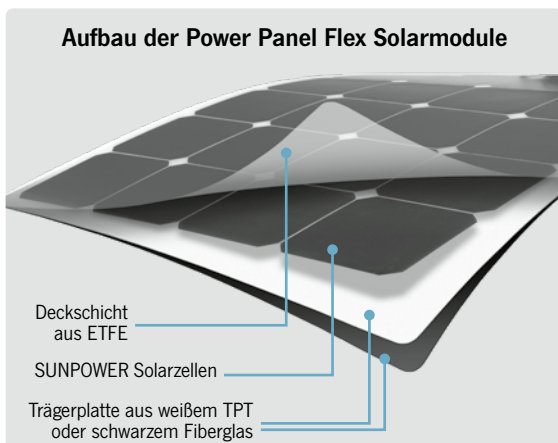

| | Power Panel Flex 80 weiß* | Power Panel Flex 110 Pro schwarz | Power Panel Flex 110 weiß | Power Panel Flex 125 Pro Quadrat schwarz | Power Panel Flex 135 Quadrat weiß* | Power Panel Flex 150 Pro schwarz* | Power Panel Flex 165 weiß* rückseitige Anschlussbox |
|--------------------------------|---------------------------|----------------------------------|---------------------------|--|------------------------------------|-----------------------------------|---|
| Leistung / Zellenzahl | 80 W/56 Zellen | 110 W/32 Zellen | 110 W/32 Zellen | 125 W/36 Zellen | 135 W/36 Zellen | 150 W/44 Zellen | 165 W/44 Zellen |
| Material Deckschicht | ETFE | ETFE | ETFE | ETFE | ETFE | ETFE | ETFE |
| Material Trägerplatte | TPT | Fiberglas | TPT | Fiberglas | TPT | Fiberglas | TPT |
| Wirkungsgrad der Zelle | 20,8% | 22,5% | 22,6% | 22,5% | 24,4% | 24,4% | 24,40% |
| Kurzschlussstrom (Isc) | 2,8 A | 6,88 A | 6,32 A | 6,94 A | 6,41 A | 6,41 A | 6,41 A |
| Leerlaufspannung (Voc) | 36,5 Volt | 20,77 Volt | 21,9 Volt | 23,36 Volt | 26,2 Volt | 29,2 Volt | 32,1 Volt |
| Nennspannung (Vmp) | 30,8 Volt | 17,6 Volt | 18,6 Volt | 19,8 Volt | 22,3 Volt | 24,8 Volt | 27,3 Volt |
| Nennstrom (Imp) | 2,6 A | 6,25 A | 5,97 A | 6,31 A | 6,05 A | 6,05 A | 6,05 A |
| Maße mm LxBxH (Box H) | 980x550x3 (22) | 1100x540x2,5 (22) | 1095x540x3 (22) | 840x800x2,5 (22) | 860x800x3 (22) | 1360x540x3 (22) | 1460x540x3 (22) |
| Kabel (2x2,5 mm ²) | 8 m | 6 m | 8 m | 6 m | 8 m | 6 m | 6 m |
| Gewicht inkl. Kabel | ca. 2,1 kg | ca. 4,0 kg | ca. 3,2 kg | ca. 4,3 kg | ca. 3,9 kg | ca. 5 kg | ca. 4,8 kg |
| Art.-Nr. | 85319 | 853180 | 853170 | 853181 | 853175 | 853176 | 853177 |
| Preis | 186,15 | 459,- | 259,- | 399,- | 399,- | 469,- | 449,- |

*Wir empfehlen für diese Module einen MPPT-Solarladeregler mit einer Eingangsspannung >30 V, um die Leistung optimal zu nutzen.

POWER PANEL FLEX KOMPLETTSETS

POWER
PANEL
MODULE

SUN
POWER
ZELLEN

INKL.
MPPT
LADE-
REGLER

INKL.
KABEL
2x 2,5
mm²

ALLE SETS INKLUSIVE
SOLARREGLER, DACHDURCH-
FÜHRUNG UND SOLARKABEL

- Leistung von 80 bis 160 Watt
- Sets umfassen Solarmodul mit vorinstalliertem Kabel, hochwertigem MPPT-Solarregler und Dachdurchführung
- MPPT-Solarregler zum Laden von GEL, Blei-Säure, AGM und LiFePO4 Batterien (Batterietyp einstellbar)

Komplettset Power Panel Flex 80 weiß

Optimal für geringen Energiebedarf, z. B. für Licht und Wasserpumpe oder zur Ladung von Smartphones/Tablet, Akku-Packs oder Kameras. Geeignet auch zur Batterieerhaltung und Kompensation stiller Verbraucher.

Komplettset Power Panel Flex 110-135 weiß oder schwarz

Set mit dem CARBEST Solarmodul 110W oder 125W oder 135W z. B. für Licht, Wasserpumpe, Kompressorkühlbox, gelegentliches Heizen.

Komplettset Power Panel Flex 150/160 weiß oder schwarz

Set mit dem CARBEST 150/160W Solarmodul, z. B. für Licht, Pumpe, TV/Sat, Heizung und Kompressorkühlschrank.



ab **299,-**



Ideal für Vans und Reisemobile. Sorgt für ein gleichbleibendes Fahrverhalten.

MPPT-Solarladeregler
(851005/851006)

| | Komplettset Power Panel Flex 80 weiß | Komplettset Power Panel Flex 110 Pro schwarz | Komplettset Power Panel Flex 110 weiß | Komplettset Power Panel Flex 125 Pro Quadrat schwarz | Komplettset Power Panel Flex 135 Quadrat weiß | Komplettset Power Panel Flex 150 Pro schwarz | Komplettset Power Panel Flex 165 weiß (rückseitige An- schlussbox) |
|--------------------------------|--|--|---|---|--|--|--|
| Solarmodul-Leistung | 80W | 110W | 110W | 125W | 135W | 150W | 165W |
| Solarmodul | 1 x 85319 | 1 x 853180 | 1 x 853170 | 1 x 853173 | 1 x 853175 | 1 x 853176 | 1 x 853177 |
| Maße mm LxBxH (Box H) | 980x550x3 (22) | 1100x540x2,5 (22) | 1095x540x3 (22) | 840x800x2,5 (22) | 860x800x3 (22) | 1475x540x3 (22) | 1460x540x3 (22) |
| Kabel (2x2,5 mm ²) | 8 m | 6 m | 8 m | 8 m | 8 m | 6 m | 6 m |
| MPPT Solar-Laderegler | 851005 | 851005 | 851005 | 851005 | 851005 | 851005 | 851006 |
| Reglerleistung | 12V/12A, max. 165 W | 12V/12A, max. 165 W | 12V/12A, max. 165 W | 12V/12A, max. 165 W | 12V/12A, max. 165 W | 12V/12A, max. 165 W | 12V/25A, max. 350 W |
| Kabeldurchführung | 85201 | 85201 | 85201 | 85201 | 85201 | 85201 | 85201 |
| Art.-Nr. | 85270 | 85269 | 85272 | 85273 | 85277 | 85278 | 85276 |
| Preis | 299,- | 519,- | 369,- | 439,- | 469,- | 599,- | 529,- |

Optionales Zubehör:

① Bluetooth-Modul für MPPT Solar-Laderegler 851005/851006

Anzeige relevanter Solardaten auf dem Smartphone via Bluetooth.
Kabellänge: 3 m.

851007 29,90

② Temperatur-Sensor mit 3m Kabel

851004 10,30



SOLARMODULE MIT SCHINDELZELLEN-TECHNOLOGIE: MEHR LEISTUNG BEI GLEICHER FLÄCHE

- SCHWARZER ALU RAHMEN
- SICHERHEITS GLAS
- SCHINDEL ZELLEN TECHNIK
- MONO ZELLEN
- INKL. KABEL 2x 2,5 mm²
- FARBE SCHWARZ

Modernste Schindelzellen-Technologie:

Schmale, überlappende Zellstreifen ohne Zwischenräume statt herkömmliche, nebeneinanderliegende Einzelzellen. Durch diese spezielle Bauweise verringern sich Leistungsverluste und die Modulleistung steigt.

- Mehr Leistung auf gleicher Fläche
- Weniger Leistungsverlust bei Teilverschattung
- 10% höherer Flächenwirkungsgrad gegenüber Standard-Solarzellen
- Robuster Aluminiumrahmen (schwarz)

| | CBS-120 Shingle | CBS-150 Shingle |
|--------------------------------|------------------------------|------------------------------|
| Leistung / Zellentyp | 120 W / Schindel-Technologie | 150 W / Schindel-Technologie |
| Wirkungsgrad der Zelle | 22,70 % | 22,70 % |
| Kurzschlussstrom (Isc) | 6,28 A | 6,24 A |
| Leerlaufspannung (Voc) | 24 V | 30,1 V |
| Nennspannung (Vmp) | 20,3 V | 25,5 V |
| Nennstrom (Imp) | 5,92 A | 5,89 A |
| Betriebstemperatur | -40°C ~ +85°C | -40°C ~ +85°C |
| Maße in mm LxBxH | 1165x540x35 | 1450x540x35 |
| Kabel (2x 2,5mm ²) | 6 m | 6 m |
| Gewicht | ca. 7 kg | ca. 9,5 kg |
| Farbe | Schwarz | Schwarz |
| Art. Nr. | 8523899 | 8523900 |
| Preis | 219,- | 269,- |

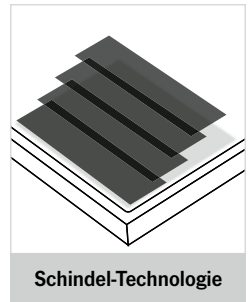

CB + FULL-BLACK SOLARMODULE

- ALU RAHMEN
- SICHERHEITS GLAS
- MONO ZELLEN
- INKL. KABEL 2x 2,5 mm²

INSGESAMT 8 MODULE ZUR AUSWAHL

- Leistung: 115 bis 190 Watt
- Alle Solarmodule mit solidem Aluminiumrahmen (CB-Serie: Farbe Silber / Full-Black Serie: Farbe Schwarz)
- Monokristalline Zellen unter getempertem Glas
- Geschützter Kabelanschluss (2x 2,5 mm²)
- 25 Jahre Leistungs-Garantie (Nach 25 Jahren noch ca. 80% Leistung)*



| | CB-115 Slim (schlanke Bauform) | CB-115 | CB-155 | CB-170 | 115W Full-Black | 155W Full-Black | 170W Full-Black | 190W Full-Black |
|--------------------------------|--------------------------------|-------------|-------------|-------------|-----------------|-----------------|-----------------|-----------------|
| Leistung | 115 W | 115 W | 155 W | 170 W | 115 W | 155 W | 170 W | 190 W |
| Zellenzahl | 32 Zellen | 36 Zellen | 36 Zellen | 36 Zellen | 36 Zellen | 36 Zellen | 36 Zellen | 35 Zellen |
| Wirkungsgrad d. Zellen | 23,0% | 22,0% | 22,0% | 22,0% | 22,4% | 22,4% | 22,4% | 22,40% |
| Kurzschlussstrom (Isc) | 6,92 A | 6,16 A | 8,3 A | 9,02 A | 6,27 A | 8,45 A | 9,03 A | 10,46 A |
| Leerlaufspannung (Voc) | 21,33 Volt | 23,96 Volt | 23,96 Volt | 24,18 Volt | 23,52 Volt | 23,52 Volt | 24,16 Volt | 23,31 Volt |
| Nennspannung (Vmp) | 17,62 Volt | 19,80 Volt | 19,8 Volt | 19,85 Volt | 19,43 Volt | 19,43 Volt | 19,80 Volt | 19,26 Volt |
| Nennstrom (Imp) | 6,53 A | 5,81 A | 7,83 A | 8,56 A | 5,92 A | 7,98 A | 8,59 A | 9,87 A |
| Maße in mm LxBxH | 1580x410x35 | 1200x545x35 | 1640x545x35 | 1755x545x35 | 1200x545x35 | 1640x545x35 | 1755x545x35 | 1175x840x35 |
| Kabel (2x 2,5mm ²) | 6m | 1m | 6m | 6m | 1m | 6m | 6m | 6m |
| Gewicht ca. | 7,5 kg | 7,5 kg | 10,5 kg | 11,3 kg | 7,5 kg | 10,5 kg | 11,3 kg | 11,8 kg |
| Art. Nr. | 852387 | 852380 | 852389 | 852391 | 852381 | 852390 | 852392 | 852393 |
| Preis | 219,- | 175,- | 289,- | 309,- | 314,- | 314,- | 329,- | 349,- |

* Bitte beachten Sie unsere Garantiebedingungen auf Seite 114.

CB SOLARMODUL-KOMPLETTSETS

ALU
RAHMEN
SILBER

SICHER-
HEITS-
GLAS

MONO
ZELLEN

INKL.
KABEL
2x 2,5
mm²

ALLE SETS INKL. HALTERUNG,
LADEREGLER, DACHDURCH-
FÜHRUNG UND SOLARKABEL

- Leistung: 115 bis 310 Watt
- Sets umfassen Solarmodul mit Befestigungsspoiler, Dachdurchführung, MPPT-Solarladeregler und Solarkabel (Alle Sets mit MPPT-Solarladeregler bis auf Starter-Set)
- MPPT-Solarladeregler zum Laden von GEL, Blei-Säure, AGM und LiFePO4 Batterien (Batterietyp einstellbar)
- Monokristalline Zellen
- Solider Alurahmen, Farbe silber
- Getempertes Glas
- Mit vorinstalliertem Anschlusskabel (2x 2,5 mm²)
- 25 Jahre Leistungs-Garantie (Nach 25 Jahren noch ca. 80% Leistung)*



Alle Sets inklusive
MPPT-Solarladeregler
(bis auf Starter-Set),
Befestigungsspoiler,
Dachdurchführung
und Solarkabel

| | Starter-Komplettset CB-115B (ohne MPPT- Solarladeregler) | Komplettset CB-115 Slim | Komplettset CB-115 | Komplettset CB-155 | Komplettset CB-170 | Komplettset CB-230 | Komplettset CB-310 |
|--------------------------------|---|----------------------------|------------------------|------------------------|------------------------|------------------------|------------------------|
| Solarmodul-Leistung | 1x 115 W | 1x 115 W | 1x 115 W | 1x 155 W | 1x 170 W | 2x 115 W | 2x 155 W |
| Solarmodul | 1x 852380 | 1x 852387 | 1x 852380 | 1x 852389 | 1x 852391 | 2x 852380 | 2x 852389 |
| Maße in mm LxBxH | 1200x545x35 | 1580x410x35 | 1200x545x35 | 1640x545x35 | 1755x545x35 | 2x 1200x545x35 | 2x 1640x545x35 |
| Solarladeregler | 85135 | 851005 | 851005 | 851005 | 851006 | 851006 | 851006 |
| Reglerleistung | 12V/15A, max. 180 W | 12V/12A, max. 165 W | 12V/12A, max. 165 W | 12V/12A, max. 165 W | 12V/25A, max. 350 W | 12V/25A, max. 350 W | 12V/25A, max. 350 W |
| Kabel (2x 2,5mm ²) | 10 m | 6 m | 10 m | 6 m | 6 m | 10 m | 6 m |
| Kabeldurchführung (weiß) | 85049 | 85049 | 85049 | 85049 | 85049 | 850491 | 850491 |
| Befestigungsspoiler (weiß) | 850906 | 850900 | 850906 | 850906 | 850906 | 2x 850906 | 2x 850906 |
| Art. Nr. | 851095 | 851080 | 851096 | 851100 | 851101 | 851077 | 851102 |
| Preis | 249,- | 319,- | 289,- | 399,- | 419,- | 519,- | 699,- |

* Bitte beachten Sie unsere Garantiebedingungen auf Seite 114.

Optionales Zubehör:

- ① **Bluetooth-Modul für MPPT Solar-Laderegler 851005/851006**
Anzeige relevanter Solardaten auf dem Smartphone via Bluetooth.
Kabellänge: 3 m. **851007 29,90**
- ② **Temperatur-Sensor mit 3m Kabel**
851004 10,30



FULL-BLACK SOLARMODUL-KOMPLETTSETS

ALU
RAHMEN
SCHWARZ

SICHER-
HEITS-
GLAS

MONO
ZELLEN

INKL.
KABEL
2x 2,5
mm²

ALLE SETS INKL. HALTERUNG,
LADEREGLER, DACHDURCH-
FÜHRUNG UND SOLARKABEL

Leistung: 115 bis 190 Watt

- Sets umfassen Solarmodul mit Befestigungsspoiler, Dachdurchführung, MPPT-Solarladeregler und Solarkabel
- MPPT-Solarladeregler zum Laden von GEL, Blei-Säure, AGM und LiFePO4 Batterien (Batterietyp einstellbar)
- Monokristalline Zellen
- Solider Alurahmen, Farbe schwarz
- Mit vorinstalliertem Anschlusskabel (2x 2,5 mm²)
- 25 Jahre Leistungs-Garantie
(Nach 25 Jahren noch ca. 80% Leistung)*

Alle Sets inklusive
MPPT-Solarladeregler
(bis auf Starter-Set),
Befestigungsspoiler,
Dachdurchführung
und Solarkabel



MPPT-Solarladeregler (851005/851006)



| | Komplettset 115W Full-Black | Komplettset 155W Full-Black | Komplettset 170W Full-Black | Komplettset 190W Full-Black |
|--------------------------------|--------------------------------|--------------------------------|--------------------------------|--------------------------------|
| Solarmodul-Leistung | 1x 115 W | 1x 155 W | 1x 170 W | 1x 190 W |
| Solarmodul | 1x 852381 | 1x 852390 | 1x 852392 | 1x 852393 |
| Maße in mm LxBxH | 1200x545x35 | 1640x545x35 | 1755x545x35 | 1175x840x35 |
| MPPT-Solarladeregler | 851005 | 851005 | 851006 | 851006 |
| Reglerleistung | 12V/12A, max. 165 W | 12V/12A, max. 165 W | 12V/25A, max. 350 W | 12V/25A, max. 350 W |
| Kabel (2x 2,5mm ²) | 10 m | 6 m | 6 m | 6 m |
| Kabeldurchführung (schwarz) | 850493 | 850493 | 850493 | 850493 |
| Befestigungsspoiler (schwarz) | 850909 | 850909 | 850909 | 850911 |
| Art. Nr. | 851103 | 851104 | 851105 | 851106 |
| Preis | 369,- | 399,- | 419,- | 479,- |

* Bitte beachten Sie unsere Garantiebedingungen auf Seite 114.

Optionales Zubehör:

① **Bluetooth-Modul für MPPT Solar-Laderegler 851005/851006**
Anzeige relevanter Solardaten auf dem Smartphone via Bluetooth.
Kabellänge: 3 m. **851007 29,90**

② **Temperatur-Sensor mit 3m Kabel**
851004 10,30



MOBILE, FALTBARE SOLARSYSTEME



Faltbares Power Solar Panel SC100

- 100 WATT
- SCHINDEL PERC ZELLEN
- MONO-KRISTALLINE ZELLEN
- ETFE OBERFLÄCHE
- 3x USB
- SCHUTZ-TASCHE

- Hochleistungs-Solarmodul mit Schindenzellen-Technologie – Mehr Leistung auf gleicher Fläche, weniger Verlust bei Teilverschattung
- ETFE-Oberfläche: Sehr robust mit hoher Lichtdurchlässigkeit
- Zum Aufstellen oder Aufhängen geeignet
- Integrierte Tasche mit Kabelanschluss und 3x USB
 - 1x USB-A (5V/3A max.)
 - 1x USB-QC 3.0 (5V/3A, 9V/2A, 12V/1.5A max.)
 - 1x USB-C PD 3.0 (5V/3A, 9V/3A, 12V/3A, 15V/3A, 20V/3A max.)
- Inklusive 2 Kabel zum Anschluss an tragbare Energiesysteme/Power Units*:
 - 5m Verlängerungskabel (2x 2,5 mm²) mit Anderson Mini beidseitig
 - 1m Adapterkabel (2x 2,5 mm²) mit Anderson Mini/Anderson 50 A
- Zusätzliche Schutztasche mit aufgesetzter Tasche zur Aufbewahrung der Anschlusskabel
- Solarladeregler bitte zusätzlich bestellen (siehe Seite 12)

| | |
|--|------------------------|
| Leistung | 100 Watt |
| Zelltyp | Monokristalline Zellen |
| Nennspannung (V _{mp})/Nennstrom (I _{mp}) | 19,4 V / 5,16 A |
| Leerlaufspannung (V _{oc}) | 22,9 V |
| Kurzschlussstrom (I _{sc}) | 5,46 A |
| Max. Systemspannung (V) | 100 VDC |
| Wirkungsgrad der Zelle | 22 % |
| Maße offen in mm | 1100x615x16 |
| Maße geschlossen in mm | 615x550x32 |
| Gewicht inkl. Zubehör ca. | 4,5 kg |
| Artikel Nr. | 82510 |
| Preis | 299,- |

Faltbares Power Solar Panel SC200

- 200 WATT
- SCHINDEL PERC ZELLEN
- MONO-KRISTALLINE ZELLEN
- ETFE OBERFLÄCHE
- 3x USB
- SCHUTZ-TASCHE

- Hochleistungs-Solarmodul mit Schindenzellen-Technologie – Mehr Leistung auf gleicher Fläche, weniger Verlust bei Teilverschattung
- ETFE-Oberfläche: Sehr robust mit hoher Lichtdurchlässigkeit
- Zum Aufstellen oder Aufhängen geeignet
- Integrierte Tasche mit Kabelanschluss und 3x USB
 - 1x USB-A (5V/3A max.)
 - 1x USB-QC 3.0 (5V/3A, 9V/2A, 12V/1.5A max.)
 - 1x USB-C PD 3.0 (5V/3A, 9V/3A, 12V/3A, 15V/3A, 20V/3A max.)
- Inklusive 2 Kabel zum Anschluss an tragbare Energiesysteme/Power Units*:
 - 5m Verlängerungskabel (2x 4 mm²) mit Anderson Mini beidseitig
 - 1m Adapterkabel (2x 4 mm²) mit Anderson Mini/Anderson 50 A
- Zusätzliche Schutztasche mit aufgesetzter Tasche zur Aufbewahrung der Anschlusskabel
- Solarladeregler bitte zusätzlich bestellen (siehe Seite 12)

| | |
|--|------------------------|
| Leistung | 200 Watt |
| Zelltyp | Monokristalline Zellen |
| Nennspannung (V _{mp})/Nennstrom (I _{mp}) | 19,4 V / 10,31 A |
| Leerlaufspannung (V _{oc}) | 22,9 V |
| Kurzschlussstrom (I _{sc}) | 10,93 A |
| Max. Systemspannung (V) | 100 VDC |
| Wirkungsgrad der Zelle | 22 % |
| Maße offen in mm | 2040x615x16 |
| Maße geschlossen in mm | 615x550x32 |
| Gewicht inkl. Zubehör ca. | 7,5 kg |
| Artikel Nr. | 82509 |
| Preis | 599,- |

* Die faltbaren Power Solar Panels SC100 / SC200 / HC130 werden ohne Solarladeregler ausgeliefert.

Ist ein Solarladeregler passender Leistung bereits in einem tragbaren Energiesystem (Power Unit / Powerstation) verbaut, wird kein separater Solarladeregler benötigt. Bei Anschluss an eine Autobatterie oder ein tragbares Energiesystem (Power Unit / Powerstation) ohne integrierten Solarladeregler müssen zwingend ein Solarladeregler passender Leistung und eine Sicherung angeschlossen werden.



Faltbares Power Solar Panel HC130 (Solarkoffer)

- 130 WATT
- MONO-KRISTALLINE ZELLEN
- ETFE OBERFLÄCHE
- BLACK DESIGN
- SCHUTZ-TASCHE

- Hochwertige monokristalline Zellen
- Schmäler Aluminiumrahmen mit Kantenschutzecken
- ETFE-Oberfläche: Sehr robust mit hoher Lichtdurchlässigkeit
- Komplett schwarzes Design
- Ausklappbare Standfüße zum Aufstellen
- Inklusive 2 Kabel zum Anschluss an tragbare Energiesysteme/Power Units*:
 - 5m Verlängerungskabel (2x 2,5 mm²) mit Anderson Mini beidseitig
 - 1m Adapterkabel (2x 2,5 mm²) mit Anderson Mini/Anderson 50 A
- Zusätzliche Schutztasche mit aufgesetzter Tasche zur Aufbewahrung der Anschlusskabel
- Solarladeregler bitte zusätzlich bestellen (siehe Seite 12)

| | |
|------------------------------------|------------------------|
| Leistung | 130 Watt |
| Zelltyp | Monokristalline Zellen |
| Nennspannung (Vmp)/Nennstrom (Imp) | 20,5 V / 6,35 A |
| Leerlaufspannung (Voc) | 24 V |
| Kurzschlussstrom (Isc) | 6,66 A |
| Max. Systemspannung (V) | 100 V DC |
| Wirkungsgrad der Zelle | 22,70 % |
| Maße offen in mm | 1193x635x25 |
| Maße geschlossen in mm | 595x635x50 |
| Farbe | Schwarz |
| Gewicht ca. | 7,5 kg |
| Artikel Nr. | 82508 |
| Preis | 399,- |

OPTIONALES ZUBEHÖR FÜR ALLE SOLARSYSTEME AUF DIESER DOPPELSEITE

Vorkonfektionierte Kabel-Sets zur Anbindung eines Solar-Ladereglers (Solar-Laderegler nicht enthalten)

① Anschlusskabel XT60

Adapterkabel zum Anschluss an ein Lithium-Energiesystem mit XT60 Anschluss (z.B. Ecoflow).

Anderson Mini / XT60.

Kabellänge: 1m, (2x 2,5 mm²).

850923 19,90



Adapterkabel Ecoflow

② Kabel-Set mit Batterieklemmen mit Batterieklemmen

Kabel 1: Batterieklemmen mit Sicherung / offenes Kabelende.

Kabellänge: 1m, (2x 2,5 mm²).

Kabel 2: Anderson Mini / offenes Kabelende.

Kabellänge: 40 cm, (2x 2,5 mm²).

850924 25,70

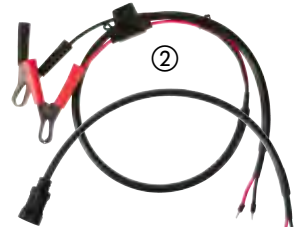

Offene Kabelenden zum Anschluss an einen Solar-Laderegler

③ Kabel-Set mit Zigarettenanzünder-Stecker

Kabel 1: Zigarettenanzünder-Stecker mit integrierter Sicherung / offenes Kabelende.

Kabellänge: 1m, (2x 2,5 mm²).

Kabel 2: Anderson Mini / offenes Kabelende.

Kabellänge: 40 cm, (2x 2,5 mm²).

850925 21,90



Offene Kabelenden zum Anschluss an einen Solar-Laderegler

④ Kabel-Set mit Anderson 50A Stecker

Kabel 1: Anderson 50 A / offenes Kabelende.

Kabellänge: 1m, (2x 2,5 mm²).

Kabel 2: Anderson Mini / offenes Kabelende.

Kabellänge: 40 cm, (2x 2,5 mm²).

850926 21,90



Offene Kabelenden zum Anschluss an einen Solar-Laderegler

Detailansicht der unterschiedlichen Stecker (Abb. ähnlich):



Mini Anderson



Anderson 50 A



XT60

* Die faltbaren Power Solar Panels SC100 / SC200 / HC130 werden ohne Solarladeregler ausgeliefert.

Ist ein Solarladeregler passender Leistung bereits in einem tragbaren Energiesystem (Power Unit / Powerstation) verbaut, wird kein separater Solarladeregler benötigt. Bei Anschluss an eine Autobatterie oder ein tragbares Energiesystem (Power Unit / Powerstation) ohne integrierten Solarladeregler müssen zwingend ein Solarladeregler passender Leistung und eine Sicherung angeschlossen werden.

MPPT-SOLARLADEREGLER UND ZUBEHÖR



NEW
2024

12V
24V
MAX. 30 A
12V: MAX. 390 W
24V: MAX. 780 W
MAX. 50 V
BLUE-TOOTH READY
BLEI AGM GEL LiFePO4
ECE R10

MPPT-Solarladeregler 30A mit zwei Batterieausgängen zum Laden von Batterien mit unterschiedlicher Spannung (12/24V) oder unterschiedlichen Typs (z.B. AGM/LiFePO4)

- Bluetooth-Funktion nur in Verbindung mit dem optionalen Bluetooth-Modul 851007 (Kostenlose App für Android und iOS)
- Batterietyp via Dip-Schalter einstellbar: GEL, Blei-Säure, AGM, LiFePO4 Batterien
- Max. Eingangsspannung beträgt 50V
- LED-Statusanzeige
- Optional: Empfohlener Temperatursensor (851004)

Maße: LxBxH 155x147x43 mm 851010 169,90

12V
MAX. 55 V
BLUE-TOOTH READY
BLEI AGM GEL LiFePO4
ECE R10

MAX. 12 A

MAX. 165 W



MAX. 25 A

MAX. 350 W

MPPT-Solarladeregler mit zwei Batterieausgängen

- Bluetooth-Funktion nur in Verbindung mit dem optionalen Bluetooth-Modul 851007 (Kostenlose App für Android und iOS)
- Batterietyp einstellbar: GEL, Blei-Säure, AGM, LiFePO4 Batterien
- Max. Eingangsspannung beträgt 50V
- Optional: Empfohlener Temperatursensor (851004)

Maße: LxBxH 150x80x40 mm

12V, 12A max. 165W 851005 69,90
12V, 25A max. 350W 851006 99,90

ZUBEHÖR FÜR SOLARLADEREGLER

851010 / 851005 / 851006



Bluetooth-Modul mit 3m Kabel.
851007 29,90



Temperatur-Sensor mit 3m Kabel
851004 10,30



Separater Solar-Monitor, passend für MPPT-Solarladeregler 851005 und 851006. Inklusive Montagerahmen und 5m Kabel mit Steckverbinder.
851008 69,95



NEW
2024

12V
24V
MAX. 20 A
12V: MAX. 260 W
24V: MAX. 520 W
MAX. 55 V
BLUE-TOOTH
IP54
ECE R10

MPPT-Solarladeregler 12/24V – 20A mit integrierter Bluetooth-Funktion

- Bluetooth im Gehäuse integriert, alle Regler- und Batterie-Einstellungen erfolgen über die kostenfreie App
- Für alle Batterietypen geeignet (GEL, Blei-Säure, AGM, LiFePO4)
- Besonders leise durch lüfterlose Konstruktion
- LED-Statusanzeige
- Temperatursensor im Lieferumfang (Länge: 80 mm)

Maße: LxBxH 165x108x32mm,
Gewicht: 700g.

851321 119,90



12V 16A
270W

MPPT-Solarladeregler 12V, 16A

- 12V/16A/max. 270W
- Batterietyp einstellbar
- Für Gel, AGM, Säure, LiFePO4

2 Solarmodule anschließbar, 4-stufige Ladekurve, integrierter Desulfator. Ausgänge für 2 Batterien, mit LED-Ladekontrollleuchten. Max. Eingangsspannung 40 V. Maße: LxBxH 105x85x50 mm

851320 84,95

PWM-SOLARLADEREGLER



LiFePO4
Ladekennlinie

Solarladeregler 12V, 15A

12 V, Solarmoduleleistung min./max. 30-243 W, max. Solarmodulspannung/Strom 28 V / 15 A, Ladestrom max. (Batt.1/2) 14,7 A/ 0,8 A, mit LiFePO4-Ladekennlinie, Anschluss an EBL (optional mit 851304)

Maße: LxBxH 131x77x40 mm, Gewicht ca. 155 g
85138 86,-



Solarladeregler 12V/24V, 15A

Zuverlässiger und preiswerter Laderegler für Solaranlagen mit 180/360 W Ladeleistung. Mit optischer Kapazitätsanzeige.

85135 29,90

KABELDURCHFÜHRUNGEN / SPOILERPROFILE / STECKVERBINDUNGEN



Kabeldurchführungen

Zur sicheren Kabelführung durch Dächer oder Wände. Klein, kompakt, wasserdicht. Inkl. PG 13,5 Kabelverschraubung für Kabel Ø 6-12 mm. Zum Aufkleben.

Farbe Weiß

- ① 1-fach (L12,0 x B6,5 x H3,8 cm) **85049** **10,95**
- ② 2-fach (L12,4 x B9,3 x H3,8 cm) **850491** **12,95**

Farbe Schwarz

- ③ 1-fach (L12,0 x B6,5 x H3,8 cm) **850493** **10,95**
- ④ 2-fach (L12,4 x B9,3 x H3,8 cm) **850494** **12,95**

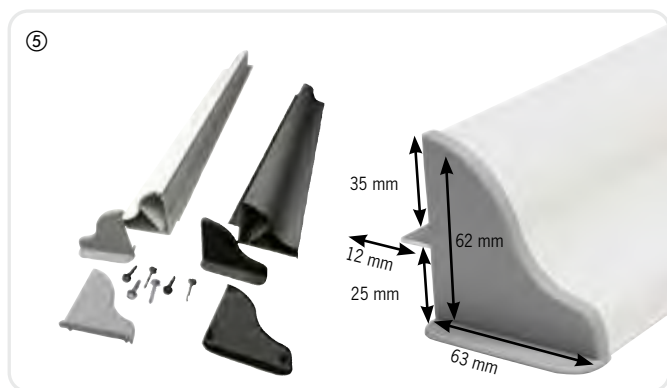

⑤ Aluminium Spoilerprofil-Sets

2-teilig, nach Bedarf kürzbar. Befestigung durch Kleben und / oder Schrauben. Passend zu CARBEST Solarmodulen. Lieferumfang: Strangpressprofil, Kunststoffkappen, Montageanleitung

Farbe Weiß:

- 2 Alu-Profil-Stangen, Länge 410 mm** **850900** **49,95**
(passend zu CARBEST Modul 852387)
- 2 Alu-Profil-Stangen, 550 mm** **850906** **56,90**
(passend zu CARBEST Modulen 85226, 85227, 85229, 85239, 85240, 85250)

Farbe Schwarz:

- 2 Alu-Profil-Stangen, 550 mm** **850909** **56,90**
(passend zu CARBEST Modulen 85226, 85227, 85229, 85239, 85240, 85250)
- 2 Alu-Profil-Stangen, 840 mm** **850911** **69,90**
(passend zu CARBEST Modul 852393)

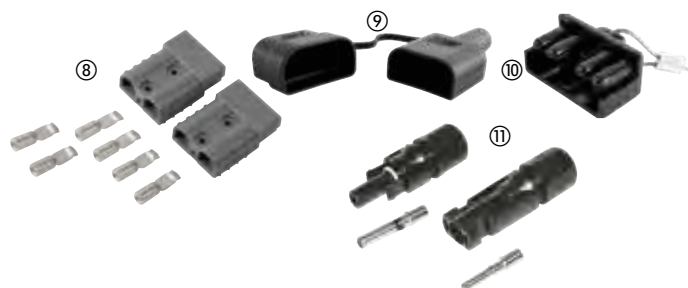

⑧ 50 A Hochstrom-Batteriesteckverbinder-Set

2-poliger Unisex Steckverbinder, der sowohl als Stecker als auch als Buchse einsetzbar ist. Strom max. 50A, inklusive 6 Crimpkontakte für Kabelquerschnitte von 8 mm² bis 16 mm². Maße: LxBxH 48x35x15,9 mm

Lieferumfang: 2 x Steckverbinder (Set), 6 x Crimpkontakte. **850920** **7,95**

⑨ Schutzhülle inkl. Kappe für 50 A Steckverbinder

Passend für Nr. ⑦. Schützt den Steckverbinder vor Staub, Schmutz und Spritzwasser. **811215** **2,90**

⑩ Schutzkappe für 50 A Stecker

Passend für Nr. ⑦. Material: Kunststoff. **811216** **1,99**

⑪ MC4 Solarstecker-Set

Spezialstecker-Set für einadrige Kabel 2,5 - 6 mm². Mit Rastverriegelung. Set bestehend aus 1 x Stecker und 1 x Buchse. Schutzart: ungesteckt IP2X, gesteckt IP67. Temperaturbereich -40° bis 90° C. Spannung bis max. 1000 V. Strom bis max. 30 A. **84052** **4,95**

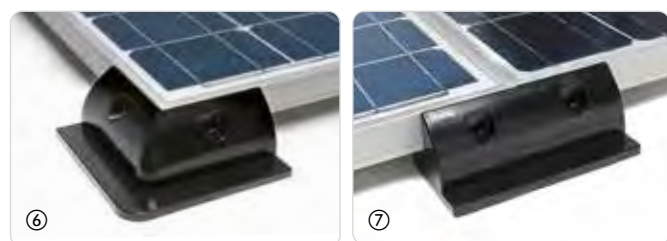

⑥ Eckprofil 4er Set

Aus ABS-Kunststoff, 4 Stück im Set. Maße: LxB 150x150 mm **85162** **35,-**

⑦ Verbindungsprofil 2er Set

Aus ABS-Kunststoff, 2 Stück im Set. Maße: L 180 mm **85163** **21,-**

LITHPOWERUNIT 48

- 48 Ah
LiFePO4
BATTERIE
- 614 Wh
- SINUS-
INVERTER
500 W
- MPPT-
SOLAR-
REGLER
- BATTERIE
MANAGE-
MENT
SYSTEM
- LCD-
DISPLAY
- TRAG-
BAR
- ROBUSTES
GEHÄUSE



- ① Ladeingang für Solarmodule
- ② 12V Zigarettenanzünder-Anschluss
- ③ 2x 12V (5,5 mm)
- ④ LCD-Display
- ⑤ 2x USB (5V/3,1A)
- ⑥ 1x USB QC (5-20V/max. 18W)
- ⑦ 1x USB-C (5-20V/max. 60W)
- ⑧ 2x 230V Steckdose

- Wiederaufladbar über unterschiedliche Quellen
- Vielfältige Anschlussmöglichkeiten diverser Endverbraucher
- Klein, handlich, mobil einsetzbar
- Perfekt für Outdoor-Aktivitäten aller Art

| | |
|--|---|
| LiFePO4 Batterie mit BMS | 48 Ah (12,8 V), 614 Wh |
| Integrierter Sinus-Wechselrichter | 500 W (max. 1000 W kurzzeitig) |
| Integrierter MPPT-Solarladeregler | max. 120 W / 26 V |
| Anschlussmöglichkeiten | 2x 230 V Steckdose (auf der Rückseite) 2x 12 V 5,5 mm (5 A, max. 60 W) 1x 12 V Zigarettenanzünder-Anschluss (10 A, max. 120 W) 2x USB (5 V/3,1 A) 1x USB QC (5-20 A, max. 18 W) 1x USB-C (5-20 A, max. 60 W) |
| Wiederaufladbar über | - 230 V Stromnetz via Ladegerät - 12 V KFZ-Bordnetz - Solarmodul (Solarmodulspannung max. 120 W / 26 V) |
| Maße LxBxH ca. | 324x198x186/254 mm |
| Gewicht | 8 kg |
| Art.Nr. | 814135 |
| Preis | 639,- |



12V Zigarettenanzünder-Anschluss



2x 230V Steckdosen



USB-C Anschluss



3x USB Anschluss

Wiederaufladbar über

AC
(230 V)

AUTO
(12/24 V)

SOLAR
(120W/26 V)

Lieferumfang

- 230V Kabel mit Schuko-Stecker
- Solarkabel mit Anderson 50A Stecker
Solarmodulspannung max. 26 V
- 12V Kabel mit Zigarettenanzünder-Anschluss

Maße

LITHPOWERUNIT 80

80 Ah
LiFePO4
BATTERIE

1024
Wh

SINUS-
INVERTER
1000 W

MPPT-
SOLAR-
REGLER

BATTERIE
MANAGE-
MENT
SYSTEM

LCD-
DISPLAY

TRAG-
BAR
ROBUSTES
GEHÄUSE
AUS ABS



LITHPOWERUNIT 120

120 Ah
LiFePO4
BATTERIE

1536
Wh

SINUS-
INVERTER
2500 W

MPPT-
SOLAR-
REGLER

LADE
BOOSTER
(30 A)

BATTERIE
MANAGE-
MENT
SYSTEM

FI
SCHUTZ-
SCHALTER

LCD-
DISPLAY

TRAG-
BAR

INKL.
MONTAGE-
HALTER

ROBUSTES
METALL-
GEHÄUSE



| | |
|--|--|
| LiFePO4 Batterie mit BMS | 80 Ah (12,8 V), 1024 Wh |
| Integrierter Sinus-Wechselrichter | 1000 W (max. 2000 W kurzzeitig) |
| Integrierter MPPT-Solarladeregler | max. 120 W / 50 V / 15 A |
| Anschlussmöglichkeiten | <ul style="list-style-type: none"> ① 1x 230 V Steckdose ② 2x 12V Zigarettenanzünder-Anschluss ③ 2x USB Anschluss (5 V/3,1 A) ④ 4x Anderson-Anschluss (50 A) ⑤ 1x Anderson-Anschluss (175 A) |
| Wiederaufladbar über | <ul style="list-style-type: none"> - 230 V Stromnetz via Ladegerät - Solarmodul (Solarmodulspannung max. 120 W / 50 V / 15 A) |
| Maße LxBxH / Gewicht | 455x250x330 mm / ca. 15 kg |
| Art.Nr. Preis | 814136 1199,- |

| | |
|--|---|
| LiFePO4 Batterie mit BMS | 120 Ah (12,8 V), 1536 Wh |
| Integrierter Sinus-Wechselrichter | 2500 W (max. 5000 W kurzzeitig) |
| Integrierter MPPT-Solarladeregler | max. 400 W / 25 V / 30 A |
| Anschlussmöglichkeiten | <ul style="list-style-type: none"> ① 2x 230 V Steckdose ② 2x 12 V Zigarettenanzünder-Anschluss ③ 2x USB Anschluss (5 V/3,1 A) ④ 4x Anderson-Anschluss (50 A) ⑤ 1x Anderson-Anschluss (175 A) |
| Wiederaufladbar über | <ul style="list-style-type: none"> - 230 V Stromnetz via Ladegerät - Solarmodul (Solarmodulspannung max. 400 W / 25 V / 30 A) - Integrierten Ladebooster |
| Maße LxBxH / Gewicht | 420x250x330 mm / ca. 25 kg |
| Art.Nr. Preis | 814137 2199,- |



Lieferumfang:

① LithPowerUnit 80, ② Netzladegerät (Input: 200-240 V / Output: 14,6 V, 20 A), ③ Starthilfekabel (2 m, Kabel Ø 16 mm²) mit 1 x 175 A Anderson-Stecker und Batterie-Krokodilklemmen, ④ Solarkabel (1,5 m, Kabel Ø 6 mm²) mit 2 x 50 A Anderson-Stecker, ⑤ Universalkabel (1,5 m, Kabel Ø 6 mm²) mit 1 x 50 A Anderson-Stecker und 1x offenem Kabelende, ⑥ 50 A Anderson-Stecker inkl. 2x Crimpkontakte (für Kabel Ø 6 mm²), ⑦ Verschiedene Abdeckkappen für die Anderson-Anschlüsse, ⑧ Befestigungsmaterial (inkl. 2 x Zurrösen und 1 x Spanngurt).



Lieferumfang:

① LithPowerUnit 120, ② Netzladegerät (Input: 200-240 V / Output: 14,6 V, 20 A), ③ Starthilfekabel (2 m, Kabel Ø 16 mm²) mit 1 x 175 A Anderson-Stecker und Batterie-Krokodilklemmen, ④ Solarkabel (1,5 m, Kabel Ø 6 mm²) mit 1 x 50 A Anderson-Stecker und 1 x offenem Kabelende, ⑤ Anschlusskabel für das D+ Signal (ING-Kabel, ca. 6 m), ⑥ 4 x 50 A Anderson-Stecker inkl. Crimpkontakte (für Kabel Ø 6 mm²), ⑦ Verschiedene Abdeckkappen für die Anderson-Anschlüsse, ⑧ Befestigungsmaterial (inkl. 2 x Montagewinkel, 2 x Zurrösen und 1 x Spanngurt).



JETZT KOSTENFREI DIE CARBEST APP HERUNTERLADEN!

Bei allen CARBEST LiFePO4 Batterien mit Bluetooth-Funktion jederzeit den Batteriezustand, Ladezustand und mehr per Smartphone oder Tablet über die CARBEST-App abrufen.



Für Smartphones und Tablets mit iOS oder Android Betriebssystem

LiFePO4 BATTERIEN MIT BLUETOOTH-TECHNOLOGIE



50 Ah BLUE TOOTH
HEIZ-FUNKTION M8 GEWINDE

Li50BT-H:
Passt perfekt in das Fach der Seitenwand hinten rechts beim Volkswagen Multivan ab Baujahr 2022

12V BLUE TOOTH BMS SEHR LANG-LEBIG EINBAU LIEGEND MÖGLICH KOSTEN-FREIE CARBEST APP



- Batteriezustand über Smartphone/Tablet ablesbar
- Serienschaltung möglich: bis zu 4 Batterien
- Parallelschaltung möglich: bis zu 2 Batterien
- Batterieschutz durch integriertes Batteriemangement
- Zykluslebensdauer ≥ 3000 bei 90% DOD oder max. 7 Jahren Garantie*
- Nur ca. 1/3 des Gewichts einer herkömmlichen Bleibatterie
- Lithium-Batterien mit Kennzeichnung BT-H mit integrierter Heizfunktion für effektive Ladung auch bei Minustemperaturen
- Integriertes Display mit Ladezustandsanzeige



100 Ah BLUE TOOTH
HEIZ-FUNKTION M8 GEWINDE

Funktionsweise der Heizfunktion: Das interne BMS überwacht kontinuierlich die Umgebungstemperatur der Batterie und steuert vollautomatisch die integrierte Heizfunktion. Wird während des Ladevorgangs eine Temperatur $\leq 0^\circ\text{C}$ gemessen, stoppt das BMS umgehend die Batterieladung und aktiviert zeitgleich die Heizfunktion der Batterie. Nach dem Erreichen von $+5^\circ\text{C}$ wird der Ladevorgang automatisch fortgesetzt. Steigt die Temperatur auf über 10°C an, wird die Heizfunktion wieder deaktiviert.

| Batterie | Volt (V) | Ah | Max. Entladestrom kurzzeitig | Maße LxBxH mm | Gewicht kg | Art.Nr. | Preis |
|-----------|----------|-----|------------------------------|---------------|------------|---------|--------|
| Li50BT-H | 12 | 50 | 100 A (<5sec.) | 195x132x183 | ca. 7,5 | 814100 | 499,- |
| Li100BT-H | 12 | 100 | 150 A (<5sec.) | 330x170x195 | ca. 14 | 814131 | 999,- |
| Li100BT | 12 | 100 | 150 A (<5sec.) | 330x170x195 | ca. 14 | 81413 | 764,15 |

Li50BT-H voraussichtlich lieferbar Q2/2024.



100 Ah BLUE TOOTH
M8 GEWINDE



Integriertes LED-Display auf der Batterie-Oberseite mit Ladezustandsanzeige.

LiFePO4 BATTERIEN

12V

100 BIS
200 Ah

BMS

KOMPAKTE
BAUFORM

SEHR
LANG-
LEBIG

EINBAU
LIEGEND
MÖGLICH

7*
JAHRE
GARANTIE

- Zuverlässige und leistungsstarke Batterietechnologie, für den harten Dauereinsatz!
- Batterieschutz durch integriertes Batteriemangement
- Geringe Selbstentladung bei Nichtgebrauch, da nach 24 h ohne Ladung/Entladung automatisch ein Sleep-Mode aktiviert wird

- Idealer Ersatz für schwere AGM-Batterien
- 3 mal weniger Gewicht – dadurch mehr Zuladung möglich
- Zyklenlebensdauer ≥ 3000 bei 90% DOD oder max. 7 Jahre Garantie*
- Einbau liegend möglich

100
Ah

2 TRAGE-
GRIFFE

- Starkes Preis-Leistungs-Verhältnis
- Serienschaltung möglich: bis zu 4 Batterien
- Parallelschaltung möglich: bis zu 2 Batterien
- Gehäuse mit 2 integrierten Tragegriffen

| Batterie | Volt (V) | Ah | Max. Entladestrom | Max. Entladestrom kurzzeitig | Gewicht kg | Art.Nr. | Preis |
|----------|----------|-----|-------------------|------------------------------|------------|---------|--------|
| Li100 | 12 | 100 | 100 A | 200 A (< 5s.) | 12,5 | 81451 | 764,15 |



100
Ah

M8
GEWINDE

764,15



100
Ah

BLUE
TOOTH

HEIZ-
FUNKTION

DIN H6
GEHÄUSE

1 TRAGE-
GRIFF

KOSTEN-
FREIE
CARBEST
APP

- DIN H6 Gehäuse, speziell für die Montage unter dem Fahrersitz bei Volkswagen Transporter 6.1/6/5
- Standard KFZ-Batteriepole
- Serienschaltung möglich: bis zu 4 Batterien
- Parallelschaltung möglich: bis zu 2 Batterien

| Batterie | Volt (V) | Ah | Max. Entladestrom | Max. Entladestrom kurzzeitig | Gewicht kg | Art.Nr. | Preis |
|----------|----------|-----|-------------------|------------------------------|------------|---------|-------|
| Li100BH6 | 12 | 100 | 100 A | 350 A (< 3s.) | 12,5 | 81452 | 999,- |

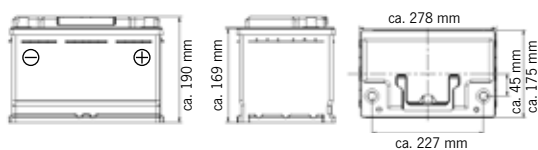

100
Ah

STANDARD
BATTERIE-
POLE

Batterie-, Ladezustand und mehr jederzeit per Smartphone oder Tablet über die CARBEST-App abrufbar.

Untersitz-Batterie:
Speziell für die Montage unter dem Sitz im Volkswagen Transporter 6.1/6/5



LiFePO4 UNTERSITZ-BATTERIE

200
Ah

BLUE
TOOTH

HEIZ-
FUNKTION

METALL-
GEHÄUSE

KOSTEN-
FREIE
CARBEST
APP

- Metallgehäuse mit Spezialabmessungen, passend für Untersitzmontage Fiat Ducato und baugleiche Fahrzeuge
- M8 Schraubgewinde auf der Frontseite der Batterie
- Serienschaltung möglich mit bis zu 4 Batterien
- Parallelschaltung möglich mit bis zu 4 Batterien

| Batterie | Volt (V) | Ah | Max. Entladestrom | Max. Entladestrom kurzzeitig | Gewicht kg | Art.Nr. | Preis |
|----------|----------|-----|-------------------|------------------------------|------------|---------|--------|
| Li200BHD | 12 | 200 | 150A | 350 A (< 3s.) | 25 | 81453 | 1890,- |

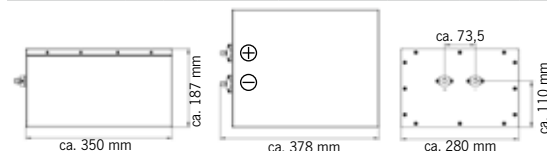

200
Ah

M8 AN-
SCHLUSS

Batterie-, Ladezustand und mehr jederzeit per Smartphone oder Tablet über die Carbest-App abrufbar.

Untersitz-Batterie:
Speziell für die Montage unter dem Sitz im Fiat Ducato und baugleichen Fahrzeugen



* Bitte beachten Sie unsere Garantiebedingungen auf Seite 114.

LONG LIFE DEEP-CYCLE AGM BATTERIEN

12V

LONG LIFE
DEEP-
CYCLE

WAR-
TUNGS-
FREI

KOMPAKTE
BAUFORM



①

60
Ah

②

80
Ah

③

90
Ah

100
Ah

⑤

100
Ah

Mit
Auto-
batterie-
Pol

Die Batterie AGM T100
kann bei VW T5/ T6
unter dem Vordersitz
verbaut werden

⑥

120
Ah

⑦

134
Ah

- Wartungsfreie Servicebatterie für Campervans und Reisemobile
- Hohe Vibrationsbeständigkeit und auslaufsicher
- Lageunabhängiger Einbau möglich
- Hohe Zyklenfestigkeit, ideal auch für die Nutzung in Kombination mit einer Solaranlage
- Geringe Selbstentladung

CARBEST AGM Batterien wurden speziell für den Einsatz in Reisemobilen entwickelt. Dank AGM Technologie (Absorbent Glass Mat) sind die Batterien absolut wartungsfrei. Stehender oder liegender Einbau der Batterien möglich (nicht über Kopf, mit den Batteriepolen nach unten). Die Batterie T100 kann unter dem Vordersitz im Volkswagen T5/T6 und Fiat Ducato verbaut werden.

Die hohe Vibrationsbeständigkeit, eine sehr gute Zyklenfestigkeit und eine geringe Selbstentladung machen die Batterien zum perfekten Energiespeicher für Campervans und Reisemobile. Dank der kompakten Abmessungen passen sie in gängige Batterievorrichtungen oder Staufächer. AGM-Batterien sind frostsicher bis zu einer Temperatur von -40°C.

| Batterie | Volt (V) | Ah | Maße LxBxH (mm) | Batteriepol Gewinde | Gewicht (kg) | Art.Nr. | Preis |
|------------|----------|-----|-----------------|---------------------|--------------|---------|-------|
| ① AGM 60* | 12 | 60 | 258x167x213 ° | M6 | 23,5 | 850534 | 224,- |
| ② AGM 80* | 12 | 80 | 350x167x179 ° | M6 | 22,5 | 850529 | 234,- |
| ③ AGM 90* | 12 | 90 | 306x168x216 ° | M6 | 29 | 850535 | 295,- |
| ④ AGM 100* | 12 | 100 | 330x171x220 ° | M8 | 29,0 | 850531 | 239,- |
| ⑤ AGM T100 | 12 | 100 | 353x175x190 | --- | 26,3 | 850530 | 259,- |
| ⑥ AGM 120* | 12 | 120 | 330x173x218 ° | M8 | 33,5 | 850536 | 339,- |
| ⑦ AGM 134* | 12 | 134 | 340x174x285 ° | M8 | 42,5 | 850537 | 389,- |

° zuzüglich Höhe der Batteriepol-Schrauben

*Im Lieferumfang enthalten:

Batteriepol-Adapter-Set

Zur Umrüstung von M6 oder M8 Po-Innen-
gewinde auf einen Standard SAE-Konuspol
(+/-). Lieferumfang: Set Terminals (+/- Pol)
inklusive Schrauben.

Nicht enthalten bei Batterie AGM T100
(850530).



Welche Batterie für welchen Einsatz? Normale Starterbatterien werden nicht für zyklische Belastungen ausgelegt und sind als Bordbatterie nicht zu empfehlen. Für die anfallenden Belastungen im Entlade-/Ladebetrieb bieten sich zyklenfeste Batterien an. Unterschieden wird zwischen Batterien mit gebundenem Elektrolyt in Gel- bzw. AGM-Ausführung, klassischen Flüssig-/Säurebatterien und LiFePO4.

Gel, AGM und LiFePO4 Batterien sind auslaufsicher und über die komplette Lebensdauer absolut wartungsfrei. Hohe Zyklenfestigkeit erreichen bei den geforderten Ladebedingungen alle Batterietypen.

Gel-Batterien können kurzzeitig auch sehr tief entladen werden, immer vorausgesetzt, dass sofort wieder geladen wird.

AGM-Batterien haben bei gleicher Kastengröße eine etwas höhere Leistung und kommen kurzfristig auch mit sehr hohen Lade-/Entladeströmen klar.

Batterien in LiFePO4-Ausführung (siehe vorherige Seiten) sind die leichtesten Energiespeicher mit der höchsten Energiedichte. Preislich weit oben angesiedelt, was sich etwas relativiert durch die – bei vorhandener Infrastruktur – zu erwartende höhere Lebensdauer.

Die Lebensdauer einer Batterie wird in Ladezyklen gemessen. Ein Ladezyklus bedeutet: 1x entladen, 1x laden. Dabei ist die Lebensdauer um so größer, je geringer die entnommene Energiemenge (prozentual) ist. Bei einer maximalen Entladung von 30% ca. 1200 Ladezyklen. Wird sie immer um 50% entladen, verringert sich die Lebensdauer auf etwa 500 Zyklen. Bei klassischen Starterbatterien (Blei/Säure) ist dieser Unterschied noch wesentlich größer. (Nach Einbau oder vor der Winterlagerung mind. 24h laden).

Hinweise zur Batterieentsorgung:

Sie sind gesetzlich verpflichtet, alte Batterien und Akkumulatoren zurückzugeben. Sie können dies kostenfrei im Handelsgeschäft oder bei einer anderen Sammelstelle in Ihrer Nähe tun. Adressen geeigneter Sammelstellen können Sie von Ihrer Stadt- oder Kommunalverwaltung erhalten. Das Symbol des durchgestrichenen Müllimers auf Batterien oder Akkumulatoren zeigt an, dass diese nicht im Hausmüll entsorgt werden dürfen. Das jeweilige chemische Zeichen (Hg, Cd oder Pb) unterhalb des Symbols des durchgestrichenen Müllimers zeigt an, dass Batterien oder Akkumulatoren Quecksilber, Cadmium oder Blei enthalten. Weitere Informationen finden Sie auch im Internet unter <https://www.batteriegesetz.de/>

BATTERIEPOL-ZUBEHÖR

Batteriepol-Adapter-Set

Zur Umrüstung von Batterien mit M6 oder M8 Pol-Innengewinde auf Standard SAE-Konuspol (+/-). Lieferumfang: Set Terminals (+/- Pol) inkl. Schrauben.

| | | |
|--------------|--------|------|
| ① M6 Gewinde | 812761 | 4,50 |
| ② M8 Gewinde | 812762 | 4,50 |

Batteriepolabdeckung-Set

③ Polabdeckung für Autobatterien. Material Kunststoff.

Schwarz/Rot 81276 0,80

④ Polabdeckung für Lithiumbatterien mit M8 Gewindeschrauben
Material Kunststoff. Schwarz/Rot 812760 0,80



ENERGY STATION

Macht aus einer handelsüblichen Batterie eine multifunktionale Power-Station

- Digitaler Voltmeter zur Batterieüberwachung
- 2x USB (2,4 A), 2x 12V Steckdose, 2x Anderson 50 A Anschluss
- Für Batterien bis zu einer Größe von LxBxH 330x180x220 mm

① Die Energy Station ist aus robustem Kunststoff gefertigt und bietet vielfältige Anschlussmöglichkeiten. In den Deckel sind integriert: Außenklemmen (+/-), 1x USB Doppelsteckdose (2x 2,4A), 2x 12V Steckdosen, 1x Batterie-Voltmeter, 2x Anderson 50 A zum Anschluss von Solarpanels und anderem Zubehör. Sicherungen sind vorinstalliert.

Passende CARBEST LiFePO4 Batterien:
814100, 81413, 814131, 81451, 81452.

Passende CARBEST Long Life Deep-Cycle AGM Batterien:
850534, 850535, 850531, 850536.

Lieferumfang inkl. Spanngurt zum Fixieren des Deckels und Spanngurt-Ösen. Lieferung ohne Batterie. 813740 79,90

② Universal-Adapterkabel, Länge 3 m

Zum Anschluss an Energy Station zur Ladung der Batterie oder zum Anschluss diverser Verbraucher. Kabellänge 3m, Kabelquerschnitt rot/schwarz 10mm², 1x offene Kabelenden, 1x Anderson 50 A. 850922 29,95



Energy Station inklusive Spanngurt zur sicheren Befestigung





4 A

IP65

DAS KOMPAKTE INTELLIGENTE LADEGERÄT MIT 4 A

- LCD-Display
- Diagnose- & Wiederbelebungsfunktion
- Für 6/12V-Batterien (AGM, Gel, Nass)
- 5 stufiges Ladeprogramm
- Kontrollierte Erhaltungsladung

Mikroprozessorgesteuertes Ladegerät mit 4 A Ladeleistung. Technische Daten: Schutzart IP65, Batteriekapazität: max. 120 Ah. Eingangsspannung: 220-240 V AC/ 50 Hz, max. 70 W. Ausgangsspannung: max. 14,7 VDC/4,0 A. Maße: LxBxH 18x8x5 cm. Gewicht: 0,5 kg. **819010** **30,56**



10 A

20 A

LADEGERÄTE MIT 10 A ODER 20 A

- 12V
- 10 A / 20 A
- 3 STUFEN LADUNG
- BATTERIE-TYP WÄHLBAR
- AUCH FÜR LiFePO4 BATTERIEN

Zum Laden von GEL / AGM / Blei-Säure / LiFePO4-Batterien. Batterietyp über Drehschalter auswählbar. 3-stufiges Ladeprogramm mit Kurzschluss-, Überladungs-, Verpolungs- und Überhitzungsschutz.

Eingangsspannung: 180-240 V AC, Ausgangsspannung: Max. 14,6 V DC. Inkl. Anschlusskabel und Batterieklemmen.

| | | |
|--|--------------|---------------|
| Ladegerät 10A , Gewicht ca. 0,9 kg Maße: LxBxH 150x130x50 mm | 80280 | 89,90 |
| Ladegerät 20A , Gewicht ca. 1,3 kg Maße: LxBxH 160x150x70 mm | 80281 | 129,90 |



① 10 A

② 15 A

③ 20 A

④ 40 A

NEW 2024

INTELLIGENTE PROFI-LADEGERÄTE MIT NEUESTER 7-STUFEN LADETECHNOLOGIE

- 12V
- 10-40 A
- 7 STUFEN LADUNG
- BATTERIE-TYP WÄHLBAR
- AUCH FÜR LiFePO4 BATTERIEN
- ECE R10

- Zum Laden von GEL / AGM / Blei-Säure / LiFePO4-Batterien
- 2 Ladeausgänge 12V
- Der automatische 7-stufige Ladealgorithmus liefert eine viel schnellere, effizientere und vollständigere Ladung, ohne dass Spannungsabfälle auftreten
- Dieses intelligente Batterieladegerät kann als Konstant-Stromversorgung für Zubehör verwendet werden, welches eine stabile und saubere Gleichspannung benötigt
- Gerätekühlung erfolgt über integrierten Lüfter

| Produkt | Batterie-Kapazität | Anschluss-kabel | Maße (mm) | kg ca. | Art.Nr. | Preis |
|---------|--------------------|--------------------|------------|--------|--------------|--------------|
| ① 10 A | 15-100 Ah | 4 mm ² | 176x175x95 | 1,3 | 80286 | 129,- |
| ② 15 A | 20-150 Ah | 4 mm ² | 176x175x95 | 1,3 | 80287 | 189,- |
| ③ 20 A | 25-200 Ah | 4 mm ² | 176x175x95 | 1,3 | 80288 | 219,- |
| ④ 40 A | 50-400 Ah | 10 mm ² | 276x175x95 | 3,0 | 80289 | 329,- |

BATTERIE-LADEBOOSTER 12V / 30 A

12V 30 A BLEISÄURE AGM GEL LiFePO4 EURO 5/6 BLUE TOOTH READY ECE R10



- Sehr kompakte Bauform
- Optimiert Batterieladung und gleicht Leistungsverluste aus
- Geeignet für Blei-Säure / AGM / GEL / LiFePO4 Batterien
- Ideal für Fahrzeuge mit intelligenter Lichtmaschine (Euro 5/6)
- Bluetooth-fähig mit dem Bluetooth-Modul 851007

Optimale Ladung der Bordbatterie während der Fahrt. Auch bei kürzeren Fahrten ist eine hohe Ladeleistung ohne Leistungsverluste garantiert.

Technische Daten:

Eingangsspannung: 12 V, Ladeleistung: 30 A, Batteriekapazität: 45 - 280 Ah, Gewicht: 0,46 kg.



821822 159,90

Optionales Zubehör:

- ① Bluetooth-Modul mit 3m Kabel (kostenlose App für Android und iOS) 851007 29,90
- ② Temperatur-Sensor mit 3m Kabel 851004 10,30



BATTERIE-LADEBOOSTER 25 A BZW. 40 A MIT INTEGRIERTEM 18 A KÜHLSCHRANK-AUSGANG

12V 25 A / 40 A 18 A KÜHLSCHRANK-AUSGANG BLEISÄURE AGM GEL LITHIUM IUoU LADEKENN-LINIE EURO 5/6 ECE R10

- Ladekennlinie: IUoU
- Für Fahrzeuge mit intelligenter Lichtmaschine (Euro 6 geeignet)
- Betrieb mit / ohne D+ Signal
- Eingebaute Sicherungen (B1, B2 und Kühlschrank)
- Unkomplizierte Plug & Play Installation



Die Batterie-Ladebooster von CARBEST mit 25A oder 40A Leistung laden Ihre Bord- oder Zweitbatterie zügig und zuverlässig während der Fahrt.

Die IUoU-Ladekennlinie versorgt die Batterie mit konstantem Strom und darauf abgestimmter Spannung. Nach Erreichen der Ladeendspannung erfolgt die Umstellung auf Erhaltungsladung. Dabei wird die Selbstentladung der Batterie ausgeglichen.

Über den speziellen, integrierten 18A Kühlschrankausgang kann ein Absorber- oder Kompressor-Kühlschrank direkt vom Ladebooster aus mit Strom versorgt werden.

Wenn der Motor läuft und/oder die Starter-Batterie B1 relativ aufgeladen ist, wird der Ausgang des Kühlschranks direkt von B1 gespeist. Wenn der Motor still steht und/oder die Starter-Batterie B1 relativ wenig geladen ist, wird der Ausgang des Kühlschranks je nach Einstellung des DIP-Schalters Nr. 3 ausgeschaltet oder von B2 gespeist.

Betriebstemperaturbereich: +10°C bis +50°C. Integrierter Unterspannungs- und Überspannungsschutz sowie Verpolungsschutz.

Maße: L x B x H 200 x 142 x 72,5 mm, Gewicht: 1,1 kg

DC-DC Booster 25 A 821820 205,-
DC-DC Booster 40 A 821821 299,-

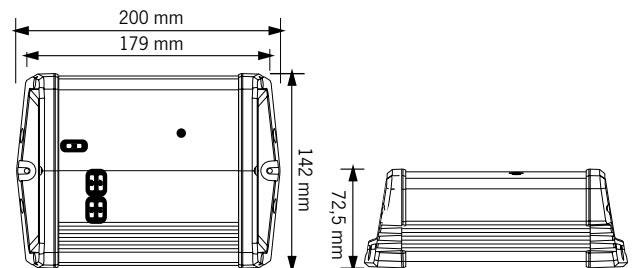
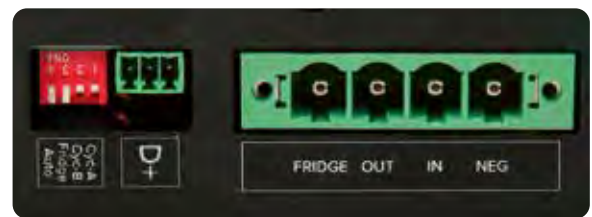

Anschlussdiagramm

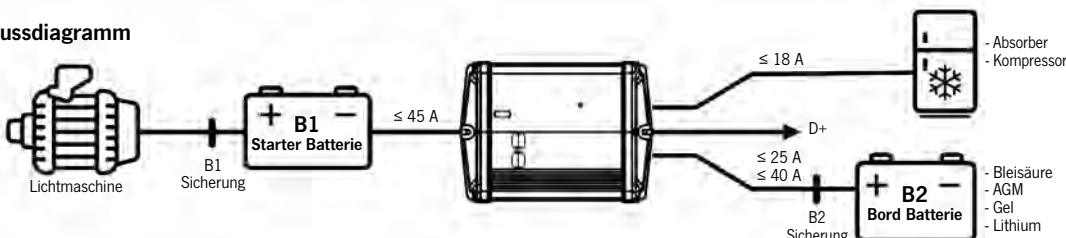

SINUS POWER INVERTER MIT REINER SINUSSPANNUNG FÜR EMPFINDLICHE 230V GERÄTE



12V
EINGANG

230V
AUSGANG

USB
2.1A

INKL.
ANSCHLUSS-
KABEL

FERNBEDIEN-
UNG
OPTIONAL

E
ECE R10



Ab 1000 Watt:
Getestet mit
einer 2200 W
Klimaanlage
(1500W + 2000W + 3000W)
Hier Video ansehen



Ab 2000 Watt:



Getestet mit
Nespresso®
Kapselmaschine
(2000W)
Hier Video ansehen

Anschlusskabel
in passender Stärke
im Lieferumfang
enthalten
(2x 2m + 1x 0,4m)

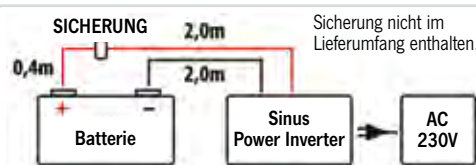

Sicherung nicht im
Lieferumfang enthalten.

Passende Kabel-Fernbedienungen

Für ① mit 4,5 m Kabel

81949 24,90

Für ② ③ ④ ⑤ ⑥ mit 5 m Kabel

81947 24,90



- **Extrem hoher Anlaufstrom, bis zur 3-fachen Leistung**
- **12 V Batteriestrom in 230 V umwandeln**
- **Switch-Mode Technologie: Fast geräuschlos – leicht & kompakt**
- **Batterieschutz durch Unterspannungsabschaltung**
- **Übertemperaturabschaltung (ca. 60°C)**
- **Verpolungssicher**
- **Integrierter Überlastschutz**
- **Inklusive Anschlusskabel, Kabel-Fernbedienung optional erhältlich**

Automatische Lasterkennung – Der Inverter schaltet in einen Energiesparmodus um, wenn eine Minute kein Strom entnommen wird. Ventilator – Bei zu hohen Temperaturen schaltet sich zur Kühlung der eingebaute temperaturgesteuerte Ventilator automatisch zu. Alugehäuse – Geeignet zur Boden- & Wandmontage.

HINWEIS: Benötigte Sicherung

Zum Einbau der Wechselrichter dieser Seite empfehlen wir eine 12V Sicherung.
300W=50A / 700W+1000W=100A / 1500W=150A / 2000W=200A / 3000W=300A.

| Abbildung | ① | ② | ③ | ④ | ⑤ | ⑥ |
|----------------------------------|---|--|--|--|--|--|
| Typ | PS300U | PS700U | PS1000U | PS1500U | PS2000U | PS3000U |
| Eingangsspannung DC | 12V | 12V | 12V | 12V | 12V | 12V |
| Ausgangsspannung (±5%) | 230V | 230V | 230V | 230V | 230V | 230V |
| Dauerleistung | 300W | 700W | 1.000W | 1.500W | 2.000W | 3.000W |
| Nennleistung | 300W | 700W | 1.000W | 1.500W | 2.000W | 3.000W |
| Spitzenleistung kurzzeitig | 600W | 2.100W | 3.000W | 4.500W | 6.000W | 9.000W |
| Abschaltswelle/ Unterspannung | 10,0±0,5V | 10,0±0,5V | 10,0±0,5V | 10,0±0,5V | 10,0±0,5V | 10,0±0,5V |
| Ruhestrom | ≤0,6A | ≤0,3A | ≤0,4A | ≤0,5A | ≤0,6A | ≤0,8A |
| Wirkungsgrad | ≥90% | ≥90% | ≥90% | ≥90% | ≥90% | ≥90% |
| Anschluss Fernbedienung | ja | ja | ja | ja | ja | ja |
| USB-Anschluss/Ampere | ja/2,1A | ja/2,1A | ja/2,1A | ja/2,1A | ja/2,1A | ja/2,1A |
| Steckdosen | 1 | 1 | 1 | 2 (1x Schuko, 1x Universal)* | | |
| 3 Anschlusskabel inklusive | 2x 2m & 1x 0,4m (4mm ²) | 2x 2m & 1x 0,4m (16mm ²) | 2x 2m & 1x 0,4m (25mm ²) | 2x 2m & 1x 0,4m (50mm ²) | 2x 2m & 1x 0,4m (50mm ²) | 2x 2m & 1x 0,4m (50mm ²) |
| Abmessung (LxBxH) mm | 260x150x60 | 255x186x90 | 317x186x90 | 320x152x105 | 320x152x105 | 475x250x110 |
| Gewicht | 1,6 kg | 2,4 kg | 3,0 kg | 4,7 kg | 4,8 kg | 6,5 kg |
| Art. Nr. | 82281 | 82285 | 82282 | 82286 | 82283 | 82284 |
| Preis | 129,- | 219,- | 319,- | 449,- | 679,- | 849,- |

SINUS POWER INVERTER MIT REINER SINUSSPANNUNG UND INTEGRIERTER NETZVORRANGSCHALTUNG



**12V
EINGANG**

**230V
AUSGANG**

**EINGEBAUTER
NETZ-
VORRANG-
SCHALTER**

**2 x
USB
2.1A**

**INKL.
ANSCHLUSS-
KABEL**

**FERNBEDIEN-
UNG
INKLUSIVE**

ECE R10



Ab 2000 Watt:
Getestet mit
Nespresso®
Kapselmaschine
(2000W)
Hier Video ansehen

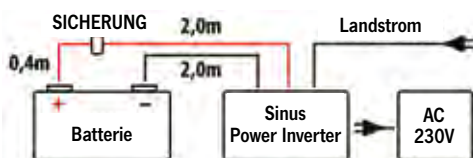

HINWEIS: Benötigte Sicherung

Zum Einbau der Wechselrichter dieser Seite empfehlen wir eine 12V Sicherung.
1000W=100A / 1500W=150A / 2000W=200A
Sicherung nicht im Lieferumfang enthalten.

| Abbildung | ① | ② | ③ |
|-----------------------------------|------------------------------------|------------------------------------|------------------------------------|
| Typ | Sinus Power Inverter 1000 W | Sinus Power Inverter 1500 W | Sinus Power Inverter 2000 W |
| Eingangsspannung DC | 12 V | 12 V | 12 V |
| Ausgangsspannung (±5%) | 230 V | 230 V | 230 V |
| Dauerleistung | 1000 W / 80 A | 1500 W | 2000 W / 160 A |
| Nennleistung | 1000 W | 1500 W | 2000 W |
| Spitzenleistung kurzzeitig | 2000 W | 3000 W | 4000 W |
| Abschaltswelle/Unterspannung | 10,5±0,5V | DC 10,5±0,5V | DC 10,5±0,5V |
| Ruhestrom | ≤0,45A | ≤0,75A | ≤0,75A |
| Wirkungsgrad | >90% | >90% | >90% |
| Umschaltzeit 230 V auf 12 V (ca.) | ≤ 8 ms | ≤ 10 ms | ≤ 10 ms |
| USB-Anschluss/Ampere | ja/2,1A | ja/2,1A | ja/2,1A |
| Steckdosen | 1x Schuko, 1x Universal* | 1x Schuko, 1x Universal* | 1x Schuko, 1x Universal* |
| 3 Anschlusskabel inklusive | 2x 2m & 1x 0,4m (25mm²) | 2x 2m & 1x 0,4m (50mm²) | 2x 2m & 1x 0,4m (50mm²) |
| Batterieladegerät (Gel/AGM) | 10 A | 15 A | 15 A |
| Abmessung LxBxH in mm (ca.) | 330 x 230 x 110 mm | 400 x 230 x 110 mm | 400 x 230 x 110 mm |
| Gewicht | ca. 3,6 kg | ca. 5,3 kg | ca. 5,7 kg |
| Art. Nr. | 82277 | 82278 | 82279 |
| Preis | 379,- | 589,- | 619,- |

- **Integrierte 230 Volt Netz-Vorrangschaltung:** Sobald 230 Volt Landstrom (z.B. vom Campingplatz) verfügbar ist, wird der Wechselrichter-Betrieb automatisch unterbrochen. Der Inverter-Betrieb wird sofort wieder aufgenommen, sobald kein Außenstrom mehr zur Verfügung steht.
- **Umwandlung von 12 V in 230 V Sinusspannung**
- **Sehr hoher Anlaufstrom möglich**
- **3-stufiges Batterieladegerät für Gel & AGM Batterien**
- **Batterieschutz durch Unterspannungsabschaltung**
- **Verpolungssicher**
- **Integrierter Überlastschutz**
- **Temperaturgesteuerter Ventilator**
- **Gehäuse aus Aluminium, leicht und dennoch stabil**
- **Inklusive Anschlusskabel und Kabel-Fernbedienung**

Ersatz-/Verlängerungskabel

| | | |
|---|-------|-------|
| Mit 2 Ringösen vorkonfektioniert. | | |
| ± 25 mm², 2 x 200 cm | 81940 | 46,90 |
| ± 50 mm², 2 x 200 cm | 81941 | 76,90 |
| Kabel-Fernbedienung (als Ersatzteil) | | |
| | 81946 | 24,90 |

SINUSÄHNLICHE INVERTER: 230 VOLT GERÄTE MIT 12 VOLT BETREIBEN

SINUS
ÄHNLICH

12V
EINGANG

230V
AUSGANG

USB
2.1A

200 W
BIS
1000 W

INKL.
ANSCHLUSS-
KABEL

E
ECE R10

- Nutzung vieler haushaltsüblicher Geräte
- USB-Anschluss 5 V ~ 2,1 A
- Batterieschutz durch Unterspannungs- und Überspannungsabschaltung
- Verpolungssicher
- Integrierter Überlastschutz
- Übertemperaturabschaltung (> 75° C)



| Abbildung | ① | ② | ③ | ④ |
|---------------------------------|----------------------|----------------------|----------------------|-----------------------|
| Typ | Power Inverter 200 W | Power Inverter 400 W | Power Inverter 600 W | Power Inverter 1000 W |
| Eingangsspannung DC | 12V | 12V | 12V | 12V |
| Eingangsspannungsbereich | 10,5V-16V | 10,5V-16V | 10,5V-16V | 10,5V-16V |
| Nennleistung | 200 W | 400 W | 600 W | 1000 W |
| Spitzenleistung kurzzeitig (2S) | 400 W | 800 W | 1200W | 2000W |
| Ausgangsspannung (±5%) | 220 - 240 V | 220 - 240 V | 220 - 240 V | 220 - 240 V |
| Abschaltswelle/Unterspannung | 10,0±0,5V | 10,0±0,5V | 10,0±0,5V | 10,0±0,5V |
| Ruhestrom | <0,17 A | <0,21 A | <0,3 A | <0,33A |
| Wirkungsgrad | >90% | >90% | >90% | >90% |
| Kühlung | Ventilator | Ventilator | Ventilator | Ventilator |
| Absicherung | ja | ja | ja | ja |
| Anschluss für Fernbedienung | nein | nein | nein | nein |
| USB-Anschluss/Ampere | ja/2,1A | ja/2,1A | ja/2,1A | ja/2,1A |
| Steckdose | 1 | 1 | 1 | 1 |
| Abmessung (BxTxH) in mm | 120x100x50 | 120x100x50 | 150x100x50 | 210x150x70 |
| Gewicht | ca. 0,6 kg | ca. 0,7 kg | ca. 1 kg | ca. 2 kg |
| Art. Nr. | 82291 | 82292 | 82293 | 82294 |
| Preis | 39,90 | 49,90 | 64,90 | 99,90 |

12/24 V MODULE ZUM FREIEN KOMBINIEREN

12V
24V

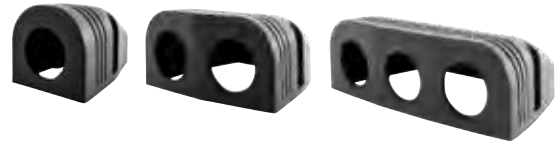

Montagerahmen

Frontplatten für die Aufnahme von Steckdosen oder Anzeigen. Individuell konfigurierbar mit allen CARBEST Powersteckdosen / USB-Steckdosen / Voltmetern, Lochdurchmesser: Ø 29 mm. Maße (L x B x H)

| | | | |
|------------------|-----------------|--------|------|
| 1-fach | 60x42,5x5,5 mm | 811221 | 1,50 |
| 2-fach | 105x42,5x5,5 mm | 811222 | 1,90 |
| 3-fach | 150x42,5x5,5 mm | 811213 | 2,30 |
| 4-fach | 195x42,5x5,5 mm | 811226 | 2,90 |
| 4-fach (Quadrat) | 100x110x8 mm | 811227 | 3,20 |

Aufbau-Gehäuse

Aufbau-Gehäuse für die Aufnahme von Steckdosen oder Anzeigen. Individuell konfigurierbar mit allen CARBEST Powersteckdosen / USB-Steckdosen / Voltmetern. Lochdurchmesser: Ø 29 mm

| | | | |
|---------|--------------------------------|--------|------|
| 1-fach: | Maße (L x B x H): 80x55x50 mm | 811223 | 2,60 |
| 2-fach: | Maße (L x B x H): 80x100x50 mm | 811224 | 4,50 |
| 3-fach: | Maße (L x B x H): 80x150x50 mm | 811225 | 5,90 |



Wippschalter (ON/OFF) mit Kontrollbeleuchtung

Mit roter LED-Kontrollleuchte, Wippschalter zum Ein- /Ausschalten mit roter Kontrollbeleuchtung. Belastbarkeit: 12V - 10A / 24V - 6A Bohrung: Ø 29 mm

811217 2,90



Temperatur-Anzeige mit Fühler

3-stellige Digitalanzeige (rot beleuchtet), Tempmeter inkl. Temperatursensor. Zuverlässige Anzeige der Umgebungstemperatur. Temperaturbereich: -40 - 125°C Bohrung: Ø 29 mm

811220 13,90



LED-Voltmeter

3-stellige Digitalanzeige (rot beleuchtet), Voltmeter (6 - 28V) zur digitalen Anzeige der anliegenden Spannung in Volt. Bohrung: Ø 29 mm

811218 14,60



Dual LED-Voltmeter für Fahrzeug- und Bordbatterie

3-stellige Digitalanzeige (rot beleuchtet), Dual LED-Voltmeter (10 - 60V) zur Anzeige der anliegenden Spannung in Volt, Ideal zur Überwachung der Fahrzeug- und Zusatzbatterie. Bohrung: Ø 29 mm

811219 19,90



Powersteckdose

Zum Betreiben von 12V oder 24V Geräten, Universalsteckdose inkl. Schutzkappe. Auch als Ladeeingang geeignet. Belastbar: 12V-20A/ 24V-10A. Bohrung: Ø 29 mm

811210 4,20



Dual USB-Ladesteckdose

1x USB-A / 1x USB-C

USB-Einbausteckdose (blau beleuchtet) inkl. Schutzkappe. Input: 12V / 24V, Output USB-A: QC 3.0 (3,6V - 12V, max. 32W), Output USB-C: QC 4.0 (5V - 20V, max. 60W), Bohrung: Ø 29mm

811211 19,90



LED-Voltmeter mit integrierter USB Ladesteckdose

LED-Spannungsanzeige (blau beleuchtet) inkl. USB-Lademöglichkeit, LED-Voltmeter mit integrierter USB-Ladesteckdose. Über einen ON/OFF Touch Schalter kann, das Display ein- oder ausgeschaltet werden. Inklusive Schutzkappe aus Gummi mit Aussparung zum Ablesen der Spannung, Input: 12V / 24V, Output USB-A: QC 3.0 (3,6V - 12V, max. 18W), Bohrung: Ø 29 mm

811212 18,50

12/24 V STROMVERTEILUNG

Stromverteiler mit Sicherungshalter und LED-Ausfall-Kontrollanzeige

- LED Ausfallkontrollanzeige
- Integrierte Minusschiene
- Transparente Kunststoffabdeckung
- Inklusive Piktogramm-Aufkleber zur Beschriftung

Kompakte Sicherungs- und Verteilerbox für 6 bzw. 12 Stromkreise. Eine rote LED-Leuchte signalisiert sofort, wenn eine Sicherung durchgebrannt ist. Belastbarkeit pro Stromkreis: max. 30A. Belastbarkeit gesamt: max. 100 A. Spannung: max. 32 V. (Lieferung ohne Sicherungen)

- ① 6 Stromkreise, Maße: LxBxH 87,8 x 88 x 36,5 mm
810220 24,95
- ② 12 Stromkreise, Maße: LxBxH: 165 x 85 x 39 mm,
810221 39,95



Extrastarkes Sicherungsmodul für FKS-Sicherungen

Schalt und Verteilerbox SVB 13 12V Trennrelais 30A, Batterie-wächter D+ Simulator, 2 Ausgänge, Verbraucher mit 20A abgesichert, Anschluss für Ladegerät. Ist die Batteriespannung der 2ten Batterie >13,7V, dann wird die erste Batterie mitgeladen. Maße: LxBxH 130x130x50 mm. 80090 117,02

12 V LADESTECKDOSE / USB-LADESTECKER



Aluminiumgehäuse

USB-Ladestecker

- Mit Zigarettenanzünder-Stecker
- Hochwertiges Aluminiumgehäuse
- USB-A und USB-C Ausgang

USB 3.0 und USB-C Eingang für schnelles Laden von bis zu zwei Geräten. Blaue Status-LED zeigt die Betriebsbereitschaft an.

Technische Daten:

Input: DC 12/24V. Output USB-A/QC 3.0: 5V/3A, 9V/2A, 12V/1,5A (max. 18 W). Output USB-C/PD: 5V/3A, 9V/2A, 12V/1,5A (max. 18 W) Maße: L 64,5 x Ø 26,5 mm. Gewicht: 25g

813032 7,50



12V

Montageplatte mit 12 V Steckdose und 50 A Steckverbinder

Sehr flaches Einbaupanel mit 12V/24V Power-Steckdose und versenktem 50A-Power-Steckverbinder.

Inkl. 6 Steckhülsen für folgende Kabelquerschnitte: 2x 4-6 mm², 2x 5-10 mm², 2x 8-16 mm²

Maße (L x B x H): 75x60x6 mm

811214 18,99



12V

Mehrfachverteiler

Jeweils mit 2 USB-Anschlüssen. 5V, Max. 5 A, 2,1A. 20cm Spiralkabel, ausziehbar bis ca. 1 m. Mit Sicherung und roter LED-Betriebsanzeige.

2-fach Verteiler 81323 5,87
3-fach Verteiler 81317 6,50



12V
24V

Universalverteiler

Zur Aufnahme im Cupholder. 2x USB-Port, 5V, 500 mA, 2x Universalsteckdose. 20cm Spiralkabel, max. 5 A, mit Sicherung. 4-fach LED-Betriebsanzeige

81315 3,33



12V
24V

Zwillingskupplung abwinkelbar

12/24V, für Zigarettenanzünderdose, in 2 Richtungen bis 90° abwinkelbar. max. 10A, mit Sicherung und LED Betriebsanzeige. 81321 1,53



12V
24V

Zigarettenanzünder-Steckdose mit Batterieklammern

12 / 24V, 10A, Kabellänge 1,0m, Kabelquerschnitt: 2x 0,75mm². Mit Abdeckkappe. Gewicht: 0,1kg. 81322 3,60



12V
24V

Zwillingskupplung

12/24V, für Zigarettenanzünderdose. 2 gr. Kupplungen und Abdeckkappen, Kabellänge 2x 1,4m, max. 5A, mit Sicherung und Betriebsanzeige.

81320 2,32

HANDY / TABLETHALTER



Universal Tablet/Handyhalter

Für Gerätebreiten von ca. 10 - 17,7 cm, 360° drehbar, für Kopfstütze, Fahrrad, etc.

462381 20,92



Getestet im
10.000 km Dauertest

Universal Navi- und Handyhalter

Mit Saugnapfbefestigung, um 360° drehbar, Halteklammern öffnen bis zu 105 mm weit. Material: ABS+PU, schwarz, Maße: 12x10x7,5cm. (Lieferung ohne Smartphone).

46238 7,95

CABCOOLER 8 + 14 KOMPRESSORKÜHLBOXEN FÜR DAS FAHRERHAUS



Ablagefach mit induktiver Ladestation



Kapazität für Flaschen mit einer Höhe von max. 260 mm



Inklusive Click-On Montageplatte



Passt perfekt zwischen die Fahrerhausitze im Volkswagen Transporter 6.1 / 6 / 5

CabCooler 8

Passt perfekt zwischen die Fahrersitze im Volkswagen Transporter 6.1 / 6 / 5

| | | | | | | | |
|-------------------------------|-----------|------------------------------|------------------------|-------------|-------------|----------------------|---------------------|
| VW T6/T5 | 12V / 24V | 8 LITER | INDUKTIVE LADE-STATION | 3x USB PORT | LED DISPLAY | INKL. MONTAGE-PLATTE | INKL. 12/24 V KABEL |
| Nutzinhalt gesamt (Liter) | | 8 L | | | | | |
| Ø Stromaufnahme | | 12V: 4,0A / 24V: 2,0A | | | | | |
| Ø Leistungsaufnahme | | 45 W | | | | | |
| Temperaturbereich | | +20 °C bis -15 °C | | | | | |
| Betriebslautstärke | | < 45 dB | | | | | |
| Maße (L x B x H) mm / Gewicht | | 538 x 190 x 390 / ca. 8,6 kg | | | | | |
| Artikel-Nr. / Preis | | 713543 | | 349,- | | | |

100-240 V Adapterkabel

Ermöglicht einen Betrieb mit 230 V Spannung. **714499 24,90**

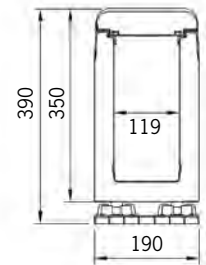
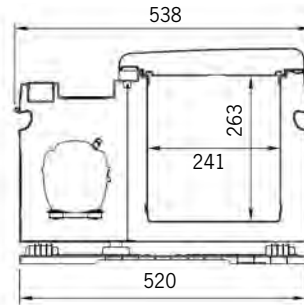

Integrierter Getränkehalter



Kapazität für Flaschen mit einer Höhe von max. 320 mm



Inklusive Click-On Montageplatte



Passt perfekt zwischen die Fahrerhausitze im Fiat Ducato

CabCooler 14

Passt perfekt zwischen die Fahrersitze im Fiat Ducato

| | | | | | | | | |
|-------------------------------|-----------|------------------------------|----------|-------------------|-------------|-------------|----------------------|---------------------|
| FIAT DUCATO | 12V / 24V | AKKU BETRIEB MÖGLICH | 14 LITER | 2 GETRÄNKE-HALTER | 3x USB PORT | LED DISPLAY | INKL. MONTAGE-PLATTE | INKL. 12/24 V KABEL |
| Nutzinhalt gesamt (Liter) | | 14 L | | | | | | |
| Ø Stromaufnahme | | 12V: 4,0A / 24V: 2,0A | | | | | | |
| Ø Leistungsaufnahme | | 45 W | | | | | | |
| Temperaturbereich | | +20 °C bis -15 °C | | | | | | |
| Betriebslautstärke | | < 45 dB | | | | | | |
| Maße (L x B x H) mm / Gewicht | | 591 x 230 x 453 / ca. 9,3 kg | | | | | | |
| Artikel-Nr. / Preis | | 713544 | | 379,- | | | | |

Wiederaufladbarer 15,6 Ah Akku mit LED-Akkuzustandsanzeige
Laufzeit bis zu 20 Stunden (je nach Einstellung und Kühlbox-Version)

714690 149,-

100-240 V Adapterkabel

Ermöglicht einen Betrieb mit 230 V Spannung. **714499 24,90**

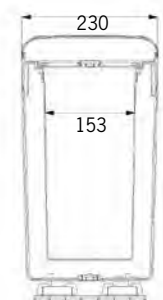
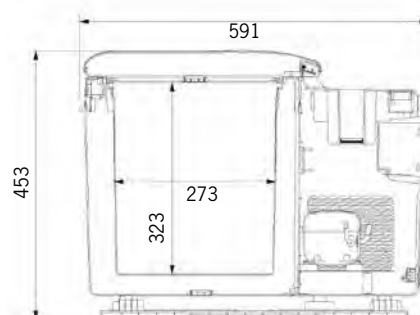

15,6 Ah Akku optional erhältlich.
Ermöglicht das Kühlen von Lebensmitteln auch bei ausgeschalteter Zündung oder abgestelltem Fahrzeug.

Akku nicht im Lieferumfang enthalten

FREECOOLER 8 + 13

MOBILE KOMPRESSOR-KÜHLBOXEN – KÜHLEN MIT 12/24 V ODER LITHIUM-AKKU



- Tragbare Kompressor-Kühlboxen
- Betrieb über 12/24V oder über optionalen Akku
- Perfekt, wenn kein Stromanschluss verfügbar ist
- Bedienung über LED-Display
- Inklusive herausnehmbarem Kühlakku im Deckel
- Integrierter USB-Anschluss
- Dreistufiger Fahrzeug-Batterieschutz
- Robustes Kunststoff-Gehäuse mit stabilem Bügelgriff
- Inklusive 12/24V Anschlusskabel

Lieferung der Kühlboxen ohne Akku und ohne 100-240 V Adapterkabel.



LED-Display auf der Frontseite

Herausnehmbarer Kühlakku im Deckel

Kühlfach mit 8 L oder 13 L Volumen

Akku optional erhältlich (714690)



① FreeCooler 8

| | |
|---------------------------|-----------------------|
| Nutzinhalt gesamt (Liter) | 8 L |
| Ø Stromaufnahme | 12V: 4,0A / 24V: 2,0A |
| Ø Leistungsaufnahme | 45 W |
| Temperaturbereich | +20 °C bis -20 °C |
| Maße (L x B x H) mm | 393 x 251 x 443 |
| Gewicht | ca. 7,8 kg |
| Artikel-Nr. | 713551 |
| Preis | 299,- |

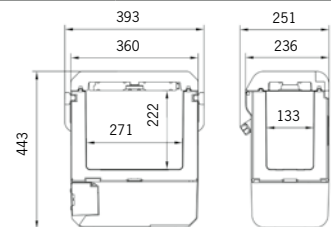

Optionales Zubehör auf Seite 39.

② FreeCooler 13

| | |
|---------------------------|-----------------------|
| Nutzinhalt gesamt (Liter) | 13 L |
| Ø Stromaufnahme | 12V: 4,0A / 24V: 2,0A |
| Ø Leistungsaufnahme | 45 W |
| Temperaturbereich | +20 °C bis -20 °C |
| Maße (L x B x H) mm | 433 x 306 x 467 |
| Gewicht | ca. 10,2 kg |
| Artikel-Nr. | 713552 |
| Preis | 339,- |

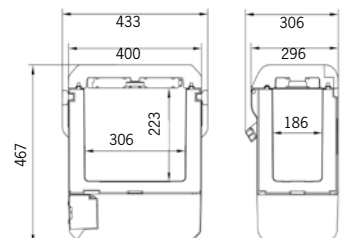

Optionales Zubehör auf Seite 29.



①

8L VOLUMEN

1x AKKU FACH



Akkufach-Abdeckung inklusive



②

13L VOLUMEN

2x AKKU FACH



Akkufach-Abdeckung inklusive (2 Stück)

DUALCOOLER 45 + 72

KOMPRESSOR-KÜHLBOXEN MIT 2-ZONEN-KÜHLFACH

- 12V
24V
- AKKU
BETRIEB
OPTIONAL
- DUAL
ZONE
- DECKEL
KOMPLETT
ABNEHM-
BAR
- LED
TOUCH-
DISPLAY
- ECO/
MAX
MODE
- INKL.
BATTERIE-
SCHUTZ
- USB
PORT
- INKL.
12/24 V
KABEL
- INTE-
GRIERTER
FLASCHEN-
ÖFFNER
- ROBUSTES
GEHÄUSE

- **DUAL-ZONE:** Die Temperatur beider Kühlfächer ist unabhängig voneinander regelbar
- Mit 2 herausnehmbaren Korbeinsätzen
- Entleerungsstopfen im Boden des Hauptfaches
- Inklusive 12/24V Anschlusskabel

Lieferung der Kühlboxen ohne Akku und ohne 100-240 V Adapterkabel.



① DualCooler 45

- Robustes Gehäuse mit integriertem Flaschenöffner
- Schneidebrett und Getränkehalter im Deckel

| | |
|-----------------------------|-----------------------|
| Nutzzinhalte gesamt (Liter) | 45 L |
| 2 Innenfächer (Liter) | 1x 32 L, 1x 13 L |
| Ø Stromaufnahme | 12V: 5,0A / 24V: 2,5A |
| Ø Leistungsaufnahme | 60 W |
| Temperaturbereich | +20 °C bis -20 °C |
| Maße (L x B x H) mm | 600 x 400 x 506 |
| Gewicht | ca. 17 kg |
| Artikel-Nr. | 71469 |
| Preis | 449,- |

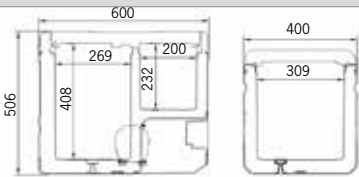

- ①
- DUAL
ZONE
- 45L
VOLUMEN
- 1x
AKKU
FACH



② DualCooler 72

- 2 getrennte Kühlfächer mit eigenem Deckel
- Der Teleskopgriff und die großen Räder ermöglichen einen komfortablen Transport der Kühlbox

| | |
|-----------------------------|-----------------------|
| Nutzzinhalte gesamt (Liter) | 72 L |
| 2 Innenfächer (Liter) | 1x 27,5 L, 1x 44,5 L |
| Ø Stromaufnahme | 12V: 6,0A / 24V: 3,0A |
| Ø Leistungsaufnahme | 80 W |
| Temperaturbereich | +20 °C bis -20 °C |
| Maße (L x B x H) mm | 937 x 535 x 465 |
| Gewicht | ca. 25,7 kg |
| Artikel-Nr. | 71455 |
| Preis | 699,- |

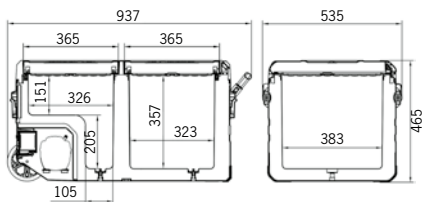

②



- DUAL
ZONE
- 72L
VOLUMEN
- 1x
AKKU
FACH



Transportgriff ausziehbar Robuste Verarbeitung

- ① 100-240 V Adapterkabel, ermöglicht einen Betrieb mit 230V Spannung. **714499 24,90**
- ② Lithium PowerPack – Wiederaufladbarer 15,6 Ah Akku mit LED-Akkuzustandsanzeige
Laufzeit bis zu 20 Stunden (je nach Außentemperatur, Kühlbox und Kühlbox-Einstellung)
714690 149,-
- ③ Solar-Anschlusskabel 60 cm mit 50 A Hochstromsteckverbinder
zum Aufladen des Akkus über ein tragbares Solarmodul. Nicht für FreeCooler13 (713552).
714691 12,99

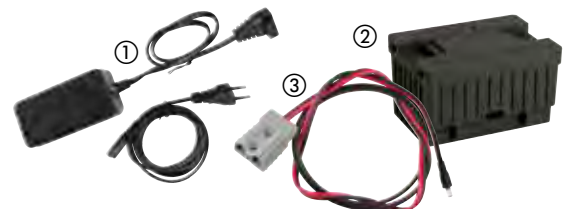

CAMP COOLER FÜR JEDEN EINSATZ



- 12V / 24V
- LED DISPLAY
- ECO/ MAX MODE
- INKL. BATTERIE-SCHUTZ
- INKL. 12/24V KABEL
- ROBUSTES GEHÄUSE

- Durch die robuste Bauweise bereit für jeden Einsatz
- Einfache Reinigung dank herausnehmbarem Korbeinsatz
- Integrierte Getränkehalter im Deckel
- Inklusive 12/24 V Anschlusskabel



| Modell | ① 30 Liter | ② 40 Liter | ③ 50 Liter |
|---------------------|---------------------------|-------------|-------------|
| Nutzzinhalt (Liter) | 30 L | 40 L | 50 L |
| Ø Stromaufnahme | 12 V: 5,0 A / 24 V: 2,5 A | | |
| Ø Leistungsaufnahme | 60 W | | |
| Temperaturbereich | +10 °C bis -20 °C | | |
| Betriebslautstärke | < 45 dB | | |
| Maße (L x B x H) mm | 693x345x381 | 693x345x456 | 693x345x531 |
| Gewicht (ca.) | 12,5 kg | 13,0 kg | 14,0 kg |
| Artikel-Nr. | 71456 | 71457 | 71458 |
| Preis | 339,- | 449,- | 479,- |

100-240 V Adapterkabel, ermöglicht einen Betrieb mit 230 V Spannung.
714499 24,90

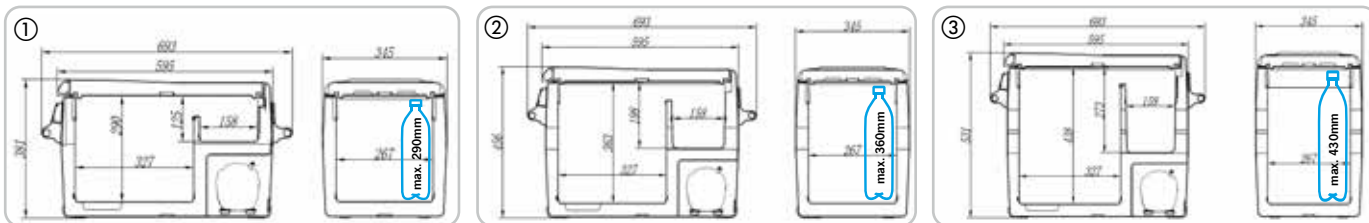

REISE MOBIL
INTERNATIONAL
KAUFTIPP
6/2022



POWERCOOLER DIE ALLROUNDER



- 12V / 24V
- LED DISPLAY
- INKL. BATTERIE-SCHUTZ
- INKL. 12/24V KABEL

- Einfache Reinigung dank herausnehmbarem Korbeinsatz
- Integrierte Zurrösen zur Befestigung eines Spanngurtes
- Inklusive 12/24 V Anschlusskabel

| Produkt | ① PowerCooler 35 | ② PowerCooler 45 |
|---------------------|----------------------------------|--------------------------------|
| Nutzzinhalt (Liter) | Kühl-/Gefrierfach 4,5 L / 30,5 L | Kühl-/Gefrierfach 7,0 L / 38 L |
| Ø Stromaufnahme | 12 V: 4,6A / 24V: 2,3A | 12 V: 5,4A / 24V: 2,7A |
| Ø Leistungsaufnahme | 55 W | 65 W |
| Temperaturbereich | +10 °C bis -18 °C | |
| Betriebslautstärke | 45 dB | |
| Maße (L x B x H) mm | 650 x 400 x 395 | 650 x 400 x 465 |
| Gewicht (ca.) | 17,1 kg | 18,5 kg |
| Artikel-Nr. / Preis | 714102 499,- | 714103 579,- |

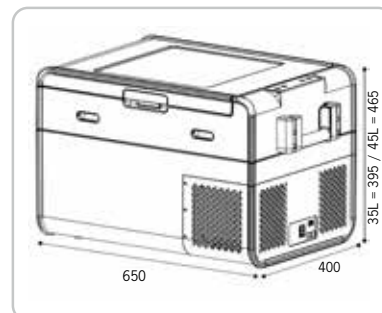

100-240 V Adapterkabel, ermöglicht einen Betrieb mit 230 V Spannung.

714101 34,90

Lieferung jeweils ohne Inhalt

MAXIFREEZER: DIE ROBUSTEN

LED
DISPLAY

DECKEL
ABNEHM-
BAR

INKL.
12/24V
KABEL

INNEN-
BELEUCH-
TUNG

ROBUSTES
GEHÄUSE

KANTEN-
SCHUTZ

- 2 stabile Tragegriffe (belastbar bis 140 kg)
- Abnehmbarer Deckel, beidseitig zu öffnen
- Einfache Reinigung dank herausnehmbarem Korbeinsatz
- Elektrisches Thermostat mit digitaler Temperaturanzeige
- Batteriewächter zum Schutz der Fahrzeugbatterie
- Alle Boxen inklusive 12/24 V und 220-240 V Anschlusskabel
- Thermotasche optional erhältlich (außer 71375)

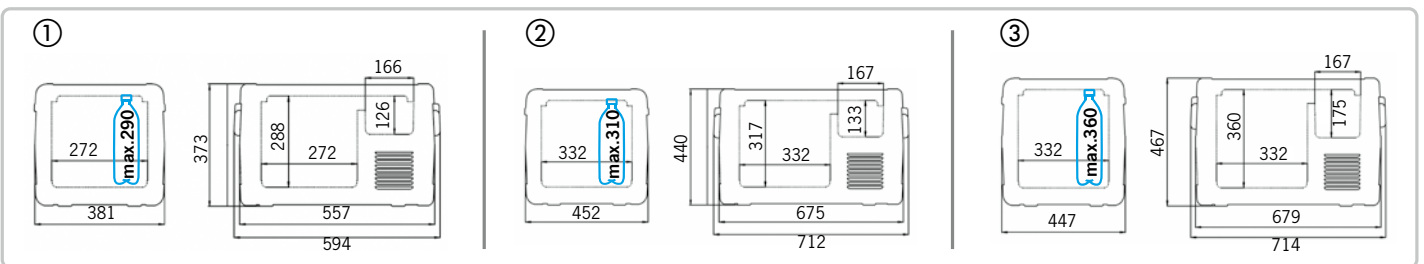

| Modell | ① MaxiFreezer 28 | ② MaxiFreezer 40 | ③ MaxiFreezer 50 |
|-------------------|--------------------------------|---|---|
| Nutzhalt (Liter) | Kühl-/Gefrierfach 6/22 | Kühl-/Gefrierfach 7/33 | Kühl-/Gefrierfach 9/41 |
| Ø Stromaufnahme | DC 12 V/3,2 A DC 24 V/1,6 A | 12 V/4,2 A 24 V/2,2 A 220-240 V/0,4 A | 12 V/4,2 A 24 V/2,2 A 220-240 V/0,4 A |
| Anschlussspannung | 12/24 Volt DC, 220-240 Volt AC | | |
| Temperaturbereich | +10 °C bis -16 °C | +10 °C bis -20 °C | |
| Maße (L x B x H) | 594x381x373 mm | 712x452x440 mm | 714x447x467 mm |
| Gewicht (ca.) | 13 kg | 20 kg | 22 kg |
| Farbe | Matt-Schwarz/Matt-Blau | | |
| Artikel-Nr. | 71375 | 71371 | 71372 |
| Preis | 466,65 | 551,65 | 619,65 |

Thermotasche für MaxiFreezer 40 und 50

| | | | |
|-------------|---|--------|--------|
| Artikel-Nr. | - | 713710 | 713720 |
| Preis | - | 42,42 | 46,71 |



Anschlusskabel UK für MaxiFreezer 40 + 50.

713711 5,87



Lieferung jeweils ohne Inhalt

COMFORTSLIDER M + L BEFESTIGUNGS-AUSZÜGE FÜR KÜHLBOXEN

- Solider, pulverbeschichteter Metallrahmen
- Sicherheitsarretierung
- Inklusive 4 Zurrgurte und Montagematerial

• ComfortSlider M, Auszug ca. 760 mm.

Für Kühlboxen mit einer Größe von max. LxB 740x410 mm.

Ideal geeignet für folgende CARBEST Kühlboxen:

71469/71456/71457/71458/714102/714103/71375

- ComfortSlider L, Auszug ca. 900 mm.

Für Kühlboxen mit einer Größe von max. LxB 910x530 mm.

Ideal geeignet für folgende CARBEST Kühlboxen:

71371/71372/71373

Dank der Universal Auszug-Schienen lässt sich ihre Kühlbox für bequemes Be- und Entladen aus dem Fahrzeug herausziehen. Eine Sicherheitsarretierung sorgt dafür, dass die Schiene in zusammengeschobener Position während der Fahrt fest verankert ist.
Lieferumfang: Befestigungs-Auszug, 4 Zurrgurte, mit denen die Kühlbox (an Zurrösen) am Auszug-Rahmen gesichert werden kann, Montagematerial. Ohne Kühlbox.

① **ComfortSlider M - belastbar bis 120 kg**

Maße (LxBxH) Außen: 790x480x65 mm, Innen: 740x410 mm

Gewicht: ca. 12,8 kg **71498 199,-**

② **ComfortSlider L - belastbar bis 120 kg**

Maße (LxBxH) Außen: 960x600x65 mm, Innen: 910x530 mm

Gewicht: ca. 16 kg **71499 219,-**

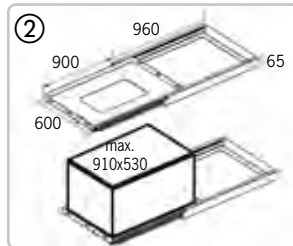
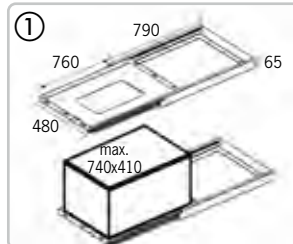

Anwendungsbeispiel
Lieferung ohne Kühlbox.



AUSZUGSSCHIENEN

Rollout Slider Gigant

Die Heavy Duty Vollauszugsschienen mit mechanischer Arretierung

Material: Stahl.

Bis max. 227 kg belastbar. Nicht aushängbar.

559 mm, Paar **533000 84,96**

711 mm, Paar **533001 118,96**

965 mm, Paar **533002 179,90**

Winkel zur Befestigung Vollauszug:

559 mm, 2 Stück **533004 23,95**

711 mm, 2 Stück **533005 29,95**

305 mm, Stück **533003 12,95**

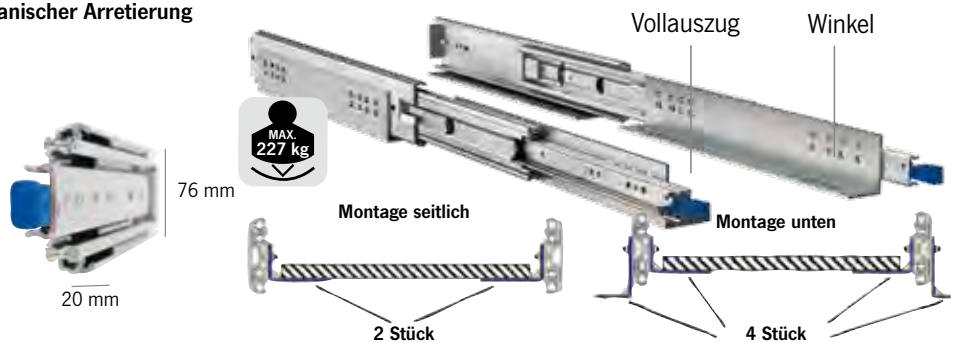

① **Vollauszug bis max. 110 kg**

Soft-Roll Auszug, belastbar bis maximal 110 kg.

Nicht aushängbar. 2 Stück im Set.

Material: Stahl. Länge: 700 mm.

2 Stück **533006 69,90**

② **Vollauszug bis max. 400 kg**

Ausziehbar in beide Richtungen und extrem

belastbar bis maximal 400 kg. 2 Stück im Set.

Material: Stahl. Länge: 930 mm.

2 Stück **533803 254,92**



Abbildung ähnlich



CV50L KOMPRESSOR-KÜHLSCHRANK FÜR CAMPINGBUSSE

12V / 24V
46,5 LITER
TÜRAN- SCHLAG RECHTS
KUNST- STOFF FRONT
LED DISPLAY INNEN
ECE R10

• Türanschlag rechts (nicht veränderbar)

| | |
|-------------------------|---------------------------|
| Nutzzinhalt gesamt | 46,5 l |
| Kühlschrank/Gefrierfach | 42 l / 4,5 l |
| Ø Stromaufnahme | 12 V: 5,0 A / 24 V: 2,6 A |
| Ø Leistungsaufnahme | 40 W |
| Temperaturbereich | |
| Kühlschrank/Gefrierfach | +15 °C bis +5 °C / -18 °C |
| Gewicht | ca. 17 kg |
| Artikel-Nr. | 713572 |
| Preis | 679,- |

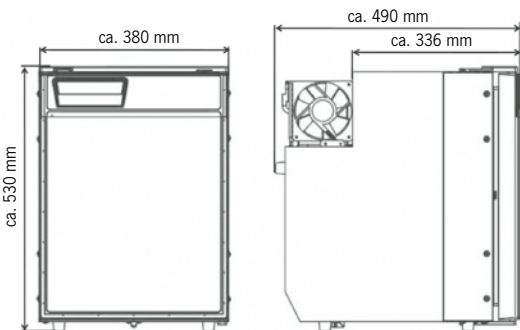

Gleich mitbestellen

Passender Einbaurahmen
Material: Aluminium,
Farbe Silbermetall.
713572 52,-



BxHxT Gefrierfach:
ca. 280x110x120 mm



LED-Display
im Kühlschrank



Kompressor im Gehäuse
integriert



Diese Kühlschränke sind nur für den Einbau in Fahrzeuge bestimmt.



Lieferung ohne Inhalt

LR40L + LR50L + LR90L KOMPRESSOR-KÜHLSCHRÄNKE FÜR CAMPINGBUSSE UND VANS



- 12V
24V
- TÜRAN-
SCHLAG
LINKS/
RECHTS
- VENT-
POSITION
- LED
DISPLAY
- NIGHT
MODE
- SEHR
SCHMALE
BAUFORM
- E
ECE R10

- Front-Design: Schwarz gebürstet
- Türanschlag links oder rechts frei wählbar
- LED-Display
- Night Mode: Geringerer Geräuschpegel, reduzierter Stromverbrauch und unbeleuchtetes Display während der Nacht für besseren Schlaf
- Integriertes „Vent-Position-System“ verhindert schlechte Gerüche und Schimmelbildung bei Nichtgebrauch
- Markenkompressor von LG
- Frontblende für die Kühlschranktür in Silber gebürstet optional erhältlich



Displayanzeige regulär

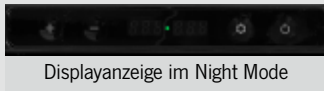

Displayanzeige im Night Mode



Optional erhältliche Frontblende für die Kühlschranktür in Silber gebürstet (Abb. zeigt LR40L)



Diese Kühlschränke sind nur für den Einbau in Fahrzeuge bestimmt.



40 LITER

KOMPRESSOR ABNEHMBAR



| | |
|--|----------------------------|
| Modell LR40L | |
| Nutzzinhalt gesamt (Liter) | 35,8 L |
| Kühlschrank/Gefrierfach | 31,7 L / 4,1 L |
| Ø Stromaufnahme (12/24V) | 5,0A / 2,5A |
| Ø Leistungsaufnahme | 60 W |
| Temperaturbereich | +8° bis 0°C / -20°C |
| Kühlschrank/Gefrierfach | |
| Bedienfeld | LED-Display |
| Türanschlag | Links oder Rechts |
| Versetzbare Kompressoreinheit (L 375 x T 180 x H 150 mm) | Ja (1,5 m lange Zuleitung) |
| Maße BxHxT in mm | 380x532x369/550 |
| Gewicht | 18 kg |
| Farbe | Schwarz |
| Art.-Nr. | 713505 |
| Preis | 519,- |

| | |
|---|---------|
| Frontblende für Kühlschranktür in Silber gebürstet | |
| Art.-Nr. | 7135051 |
| Preis | 22,90 |



4,1 L Gefrierfach

Gemüsefach mit Tür



Durch eine 150 cm lange Zuleitung kann die abnehmbare Kompressor-Einheit versetzt zum Kühlschrank eingebaut werden. (Kompressor-Einheit auf Montageplatte: ca. L 375 x T 180 x H 150 mm)

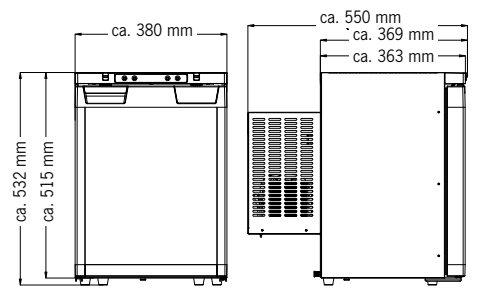

Lieferung jeweils ohne Inhalt

| | |
|--|---------------------|
| Modell LR50L | |
| Nutzzinhalt gesamt (Liter) | 43,7 L |
| Kühlschrank/Gefrierfach | 40,6 L / 3,1 L |
| Ø Stromaufnahme (12/24V) | 5,0A / 2,5A |
| Ø Leistungsaufnahme | 60 W |
| Temperaturbereich Kühlschrank/Gefrierfach | +8° bis 0°C / -20°C |
| Bedienfeld | LED-Display |
| Türanschlag | Links oder Rechts |
| Versetzbare Kompressoreinheit | Nein |
| Maße BxHxT in mm | 380x532x482 |
| Gewicht | 18 kg |
| Farbe | Schwarz |
| Art.-Nr. | 713506 |
| Preis | 539,- |



| | |
|---|---------|
| Frontblende für Kühlschranktür in Silber gebürstet | |
| Art.-Nr. | 7135061 |
| Preis | 22,90 |

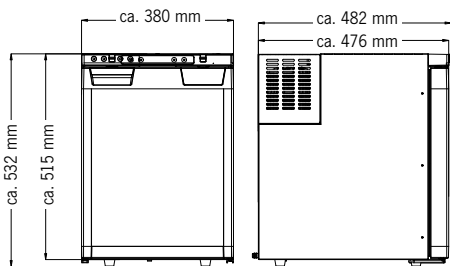

| | |
|--|---------------------|
| Modell LR90L | |
| Nutzzinhalt gesamt (Liter) | 91,4 L |
| Kühlschrank/Gefrierfach | 82 L / 9,4 L |
| Ø Stromaufnahme (12/24V) | 6,0A / 3,0A |
| Ø Leistungsaufnahme | 80 W |
| Temperaturbereich Kühlschrank/Gefrierfach | +8° bis 0°C / -20°C |
| Bedienfeld | LED-Display |
| Türanschlag | Links oder Rechts |
| Versetzbare Kompressoreinheit | Nein |
| Maße BxHxT in mm | 419x976x482 |
| Gewicht | 26 kg |
| Farbe | Schwarz |
| Art.-Nr. | 713507 |
| Preis | 669,- |



| | |
|---|---------|
| Frontblende für Kühlschranktür in Silber gebürstet | |
| Art.-Nr. | 7135071 |
| Preis | 22,90 |

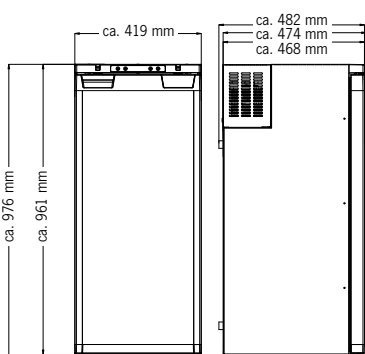

MOBILE SPLIT-KLIMAANLAGE



- Mit Befestigungshalter für die Installation in der Fensteröffnung von Reisemobil oder Caravan
- Einstellbare Temperatur (16-30°C)
- LED-Display mit 24h Timer und Nacht-Modus
- WiFi-Steuerung (kostenlose App)
- Geringer Geräuschpegel im Schlafmodus (ca. 44 dB)
- Große Lüftungsöffnung für maximalen Komfort
- Integrierte Griffe für einfachen Transport

Die leistungsstarke Split-Klimaanlage mit einer Kühlleistung von 5000 BTU/h (1465 W) kühlt, belüftet und sorgt für angenehme Temperaturen im Fahrzeug. Das Klimagerät besteht aus einer Innen- und einer Außeneinheit und wird einfach in die Fensteröffnung eingehängt. Durch einen flexiblen Verbindungsschlauch (Länge: 550 mm) sind beide Einheiten miteinander verbunden.

Technische Daten:

- Eingangsspannung: 220 - 240 V / 50 Hz
- Kühlleistung: 5000 BTU / h (1465 W)
- Leistungsaufnahme: 560 W / Stromaufnahme: 2,5 A
- Luftstrommenge: 140 - 200 m³ / h
- Geräuschpegel: 46 dB (Schlafmodus: 44 dB)
- Gehäusefarbe: Weiß, Gewicht: ca. 21 kg

Lieferumfang:

Split-Klimaanlage, Befestigungshalter (für Innen und Außen), Gummidämpfer, Ablaufschlauch, Schutzschlauch, Montage-material, Bedienungsanleitung.

495054

649,-

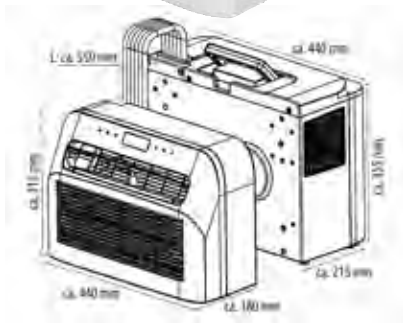

COOLSKY KLIMAANLAGEN

- 220-240 VOLT
- 2600 W / 3300 W
- HEIZEN & KÜHLEN
- INKL. LUFTVERTEILER-EINHEIT
- LED DISPLAY
- INKL. FERNBEDIENUNG
- DACHAUS-SCHNITT 40x40 cm
- DACHSTÄRKE 26 BIS 100 mm
- ECE R10
- Van icons



Weiße Luftverteilereinheit mit LED-Display



Schwarz Matt

Weiß Matt

- Kühlen und Heizen in einem Gerät
- Luftverteilereinheit inklusive
- Einfache Steuerung mittels Fernbedienung oder LED-Display an der Luftverteilereinheit
- Aerodynamisch durch sehr flache Bauweise
- Kraftvoll und dennoch sehr leise im Betrieb
- Typengenehmigung gemäß UN ECE R10

Mit den Dach-Klimaanlagen von CARBEST kühlen Sie nicht nur an heißen Tagen den Wohnraum im Reisemobil oder Caravan, sondern können Dank Heizfunktion auch an kalten Tagen eine wohlige Wärme in Ihrem Fahrzeug genießen.

Die 2600 Watt starke Klimaanlage eignet sich für Fahrzeuge bis 7m Länge. Die Anlage mit 3300 Watt Leistung eignet sich für Fahrzeuge ab 7m Länge.

Die Klimaanlage bestehen aus einer weißen oder schwarzen Außeneinheit sowie einer weißen Luftverteilereinheit (Maße: LxB 540x490 mm). Der Luftverteiler lässt sich über das LED-Display oder bequem per Fernbedienung ansteuern.

| Technische Daten | 2600 Watt | 3300 Watt |
|--|---------------------|----------------------|
| Kühlleistung | 2600 W / 9000 Btu/h | 3300 W / 12000 Btu/h |
| Heizleistung | 2800 W / 9500 Btu/h | 3400 W / 12500 Btu/h |
| Eingangsspannung | 220-240 V/50 Hz | 220-240 V/50 Hz |
| Stromaufnahme Kühl-/Heizbetrieb (max.) | 5,5 A/4,9 A | 7,6 A/7,0 A |
| Maße Außeneinheit (L x B x H) | 1056x736x253 mm | 1056x736x253 mm |
| Maße Luftverteiler (L x B x H) | 540x490x72 mm | 540x490x72 mm |
| Dachausschnitt | 400x400 mm | |
| Dachstärke | 26-100 mm | |
| Gewicht inkl. Luftverteilereinheit | ca. 53 kg | ca. 57 kg |
| Farbe Weiß Matt | 495003 1729,- | 495004 1799,- |
| Farbe Schwarz Matt | 4950031 1729,- | 4950041 1799,- |

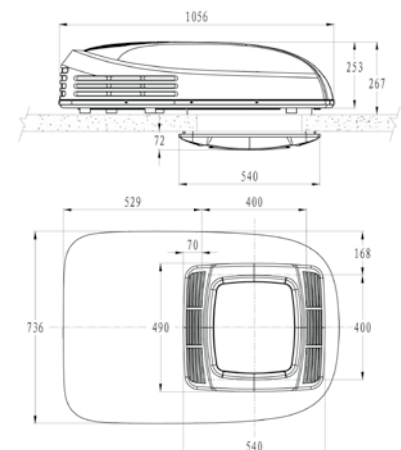

VANHEAT 2.0-DH + 4.0-DH KRAFTVOLLE 12 V DIESEL-STANDHEIZUNGEN

- 12V
- DIESEL
- INKL. LCD DISPLAY
- HÖHEN KIT BIS 5.000 m
- ZULASSUNG DURCH KBA
- ECE ZULASSUNG



Lieferumfang: Dieselstandheizung, LCD-Bedienpanel, Kraftstoffpumpe, Tankentnahmeset und umfangreiches Montagematerial.

- Integrierte Höhenanpassung bis 5.000 m
- Steuerung über mitgeliefertes LCD-Bedienpanel
- Typengenehmigung gemäß UN ECE R122
- Zulassung durch das Kraftfahrt-Bundesamt gemäß UN ECE R10
- Umfangreiches Montagematerial inklusive

Die 2 kW Diesel-Standheizung ist optimal geeignet für Vans, Campingbusse und kleinere Wohnmobile, die 4 kW Heizung für größere Campingbusse und Wohnmobile. Die Steuerung erfolgt über ein digitales Bedienelement. Die Höhenanpassung (Alpin-Kit) ist bereits im Gehäuse integriert und ermöglicht einen reibungslosen Betrieb im Hochgebirge bis 5.000 m.

| VanHeat | ① 2.0-DH (2 kW) | ② 4.0-DH (4 kW) |
|---------------------------|--------------------|--------------------|
| Heizleistung | 2000 W | 4000 W |
| Nennspannung | 12 Volt DC | 12 Volt DC |
| Ø Stromverbrauch (ca.) | 10 – 29 W | 8 – 34 W |
| Kraftstoffverbrauch (ca.) | 0,12 – 0,24 l/h | 0,11 – 0,51 l/h |
| Maße (LxBxH) | 323x120x121 mm | 371x140x150 mm |
| Gewicht Heizgerät (ca.) | 2,6 kg | 4,5 kg |
| Artikel-Nr. / Preis | 48182 649,- | 48183 699,- |

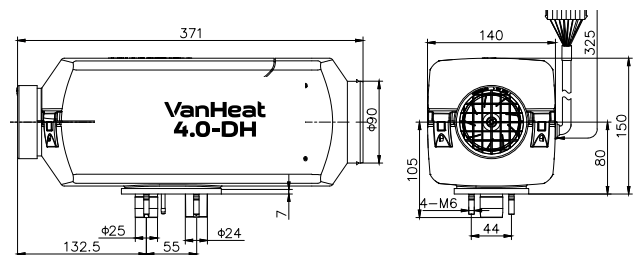
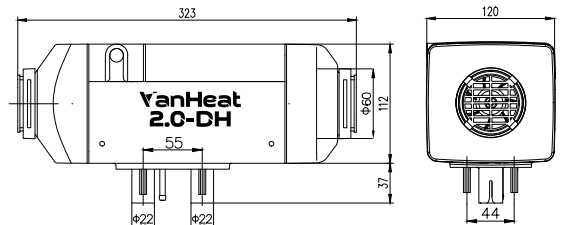

Optionales Zubehör:



① **Externer Temperatursensor**
Kompartmentel mit allen VanHeat Heizungen.
Kabellänge: 4m.
48187 29,95



② **Abgasschalldämpfer**
Für VanHeat 2.0-DH:
Ø Anschluss: 22 mm
481870 31,60
Für VanHeat 4.0-DH:
Ø Anschluss: 24 mm
481871 31,60



③ **12V Funk-Fernbedienung**
Reichweite bis zu 1.000 m.
Frequenzbereich: 868 MHz.
Lieferumfang: Handsender (IP68), Empfänger und externe Antenne.
48014 279,-

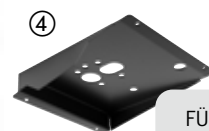

④ **Montagekonsole für VW T5/T6, speziell für VanHeat 2.0-DH**
Zur Montage der VanHeat 2.0-DH unter dem Beifahrersitz im VW T5/T6. Hohe Passgenauigkeit und schnelle Montage.
Material: Aluminium schwarz beschichtet
481821 49,95



⑤ **Unterflur-Einbaukasten speziell für VanHeat 2.0-DH**
Bietet optimalen Schutz vor Wittereinflüssen bei Unterflur-Montage.
Material: Aluminium schwarz beschichtet
481822 199,-



SMART TVs POWERED BY ANDROID

| | | | |
|------------|--------------|---------------------------|-----------------|
| 12~30 VOLT | 100~240 VOLT | DVB-T2 DVB-S2 DVB-C | H.265 DVB-T2 |
| HDMI | USB 2.0 | CI+ SLOT | MPEG4 |
| WLAN | SCART VGA | VIDEO TEXT | HEVC 10 bit |

- Für ein rundes Multimedia-Erlebnis
- WiFi, DVB-S2 (SAT), DVB-C (Kabel), DVB-T2 mit HD (Terrestrial)
- Großer Betrachtungswinkel
- Extra schmales Gehäuse
- Android System



| Geräte Typ | 18,5" HD READY | 21,5" FULL HD | 23,6" FULL HD | 27" FULL HD |
|---------------------------------|--|--------------------|---------------------|---------------------|
| Bildschirmformat | 16:9 Breitbildformat | | | |
| Betrachtungswinkel | 178 / 178 | 176 / 176 | 178 / 178 | 178 / 178 |
| Betriebsspannung | 12V DC / 24V DC / 230V AC | | | |
| TV-Anschlüsse IN | 1x HDMI, 2x USB 2.0, 1x VGA, 1x PC-Audio, 1x CI+ Slot, 1x AV, 1x RJ45 | | | |
| TV-Anschlüsse OUT | 1x Koaxial, 1x Kopfhörer | | | |
| Stromaufnahme Betrieb/Standby | <36 W / <0,5 W | | | <48 W / <0,5 W |
| Auflösung (Pixel) | 1366 x 768 | 1920 x 1080 | | |
| Kontrast | 3000:1 | 4000:1 | 3000:1 | 3000:1 |
| Helligkeit (cd/m ²) | 200 | 200 | 200 | 240 |
| Energieeffizienz | F | F | F | F |
| Maße (mm): Ohne Fuß, BxHxT | 436x259x43 | 502x297x45 | 551x327x43 | 638x379x45/62 |
| Maße (mm): Mit Fuß, BxHxT | 436x304x160 | 502x342x160 | 551x369x180 | 638x416x187 |
| Gewicht (ohne Fuß) | 1,9 kg | 2,3 kg | 2,8 kg | 3,8 kg |
| Lieferumfang | LED-TV, Standfuß/Standfüße, Netzteil 100-240V, KFZ-Adapter 12-30V mit Zigarettenanzünder-Stecker, Fernbedienung, Anleitung | | | |
| Art.-Nr. / Preis | 49881 269,- | 49883 299,- | 49885 325,49 | 49886 339,15 |

Wir behalten uns technische Verbesserungen bzw. Änderungen vor, sowie jeweils ein qualitativ vergleichbares Produkt eines anderen Herstellers oder Lieferanten zu liefern. Die Abbildungen sind den gelieferten Produkten ähnlich. Maßangaben ohne Gewähr.

* Bitte beachten Sie unsere Garantiebedingungen auf Seite 114.

TV-WANDHALTER SIMON LUXUS MIT ARRETIERUNG FÜR VIELE FERNSEHER GEEIGNET

Für
15" – 20"
TVs



Schwarz glänzend
oder silber

- Rändelschrauben für schnelle Fixierung
- Für Bildschirme von 13" bis 30"
- Lochkranz 75 und 100 mm (VESA)

① TV-Halter Simon Luxus

Sichere Arretierung während der Fahrt. Armlänge jeweils 175 mm. Länge ausgeklappt 430 mm. Tragkraft: Max. 10 kg. Gewicht: ca. 1 kg. Material: Aluminium

Silber 493960 69,95
Schwarz glänzend 493983 69,95

② TV-Halter Simon Luxus XL

Wie TV- Halter Simon Luxus, jedoch Armlänge jeweils 285 mm. Länge ausgeklappt 650 mm. Tragkraft: Max. 10 kg. Gewicht: ca. 1,4 kg. Material: Aluminium

Silber 493970 79,95
Schwarz glänzend 493984 79,95

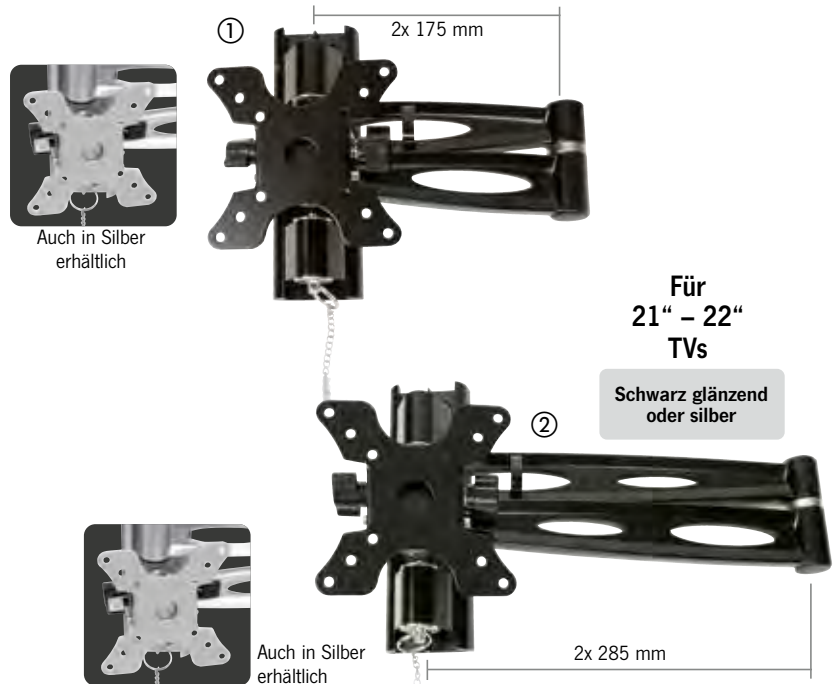

TV-WANDHALTER WALL MOUNT

- Rändelschrauben für schnelle Fixierung
- Für Bildschirme von 13" bis 30"
- Lochkranz 75 und 100 mm (VESA)

Für
13" – 30"
TVs

Schwarz matt
oder silber

① Wall Mount TV Halter S

Tragkraft: Max. 10 kg
Maße: 114 x 114 x 98 mm
Gewicht: 0,6 kg, Material: Aluminium

Silber 493962 29,95
Schwarz matt 493980 29,95

② Wall Mount TV Halter M

Tragkraft: Max. 10 kg
Maße: 116 x 152 x 81 - 235 mm
Gewicht: 0,8 kg, Material: Aluminium

Silber 493961 47,95
Schwarz matt 493981 47,95

③ Wall Mount TV Halter XL

Tragkraft: MAX.10 kg.
Maße: 116 x 152 x 81 - 390 mm
Gewicht: 1 kg, Material: Aluminium

Silber 49396 49,95
Schwarz matt 493982 49,95

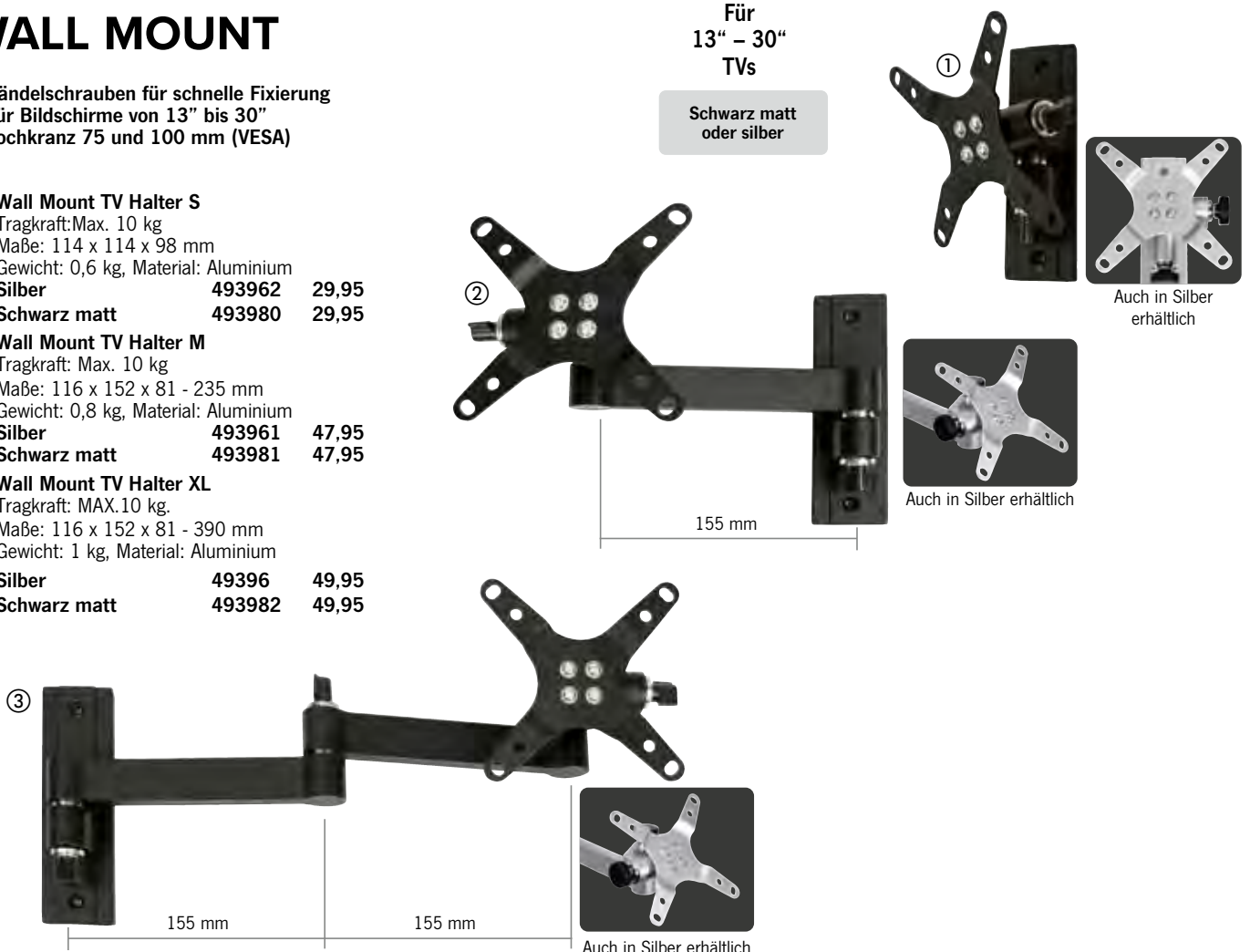

TRAVELSAT 68 II UND 80 II

PREMIUM SAT-ANLAGEN MIT BLUETOOTH STEUERUNG BEQUEM PER SMARTPHONE



Bewährte Travelsat-Qualität jetzt mit Bluetooth-Technologie!

- Alle Antennen mit Bluetooth-Technologie
- Bedienung bequem per Smartphone:
Software-Updates einfach selbst per App durchführen, lästige Werkstatt-Termine entfallen
- Leistungsstarke LNBs für hervorragenden TV-Empfang auch in Randgebieten
- Kraftvoller Drehmechanismus und robuste Metall- und Aluminium-Bauteile für eine lange Lebensdauer und leisen Betrieb

Technik: Die Travelsat II Serie mit modernsten Hard- und Software-Technologien. Leicht updatebar und zukunftssicher: HD und DVB-T2.

Steuereinheit: Das System ist kompatibel mit allen Dekodierern (auch Sky HD). Wiederprogrammierbarer Software-Anschluss ohne Öffnen der Box.

Positionierung: Schnelle Suche der Satellitenposition. Dank GPS beträgt die Suchzeit ca. 30-60 Sek, 5-10 Sekunden beim Satellitenwechsel. Automatische Satelliten-Ausrichtung auf Knopfdruck. 1, 7 oder 15 vorgespeicherte Satelliten. Speicherung der letzten erfassten Position. Akustisches Signal warnt bei Fahrzeugstart, wenn Antenne geöffnet ist (Plus).

Details: Alu-Montageplatte für die sichere und einfache Befestigung am Fahrzeug. Hochpräzisionsgetriebe aus Stahl & Bronze: lange Lebensdauer bei minimalem Wartungsaufwand.

Technische Daten:
12 Volt/27 Watt (Max. 48 Watt beim Ein- und Ausfahren),
-15°C bis +50°C. Mit CI-Slot (Common Interface), OSD.

Lieferumfang:
Außenantenne, Steuereinheit ohne Receiver, Kabel, Dachdurchführung, Montagematerial, Montageplatte und Anleitung.

Travelsat II Ø 68 cm mit Bluetooth Steuerung.

ASTRA Single-Anlage (für 1 Receiver)

Alle weiteren Satelliten per App oder Bedienpanel wählbar.

Farbe Anthrazit 496380 1399,-
Farbe Weiß 49638 1399,-

Travelsat II Ø 68 cm, ASTRA Twin-Anlage (für 2 Receiver)

Alle weiteren Satelliten per App oder Bedienpanel wählbar.

Farbe Weiß 49639 1519,-

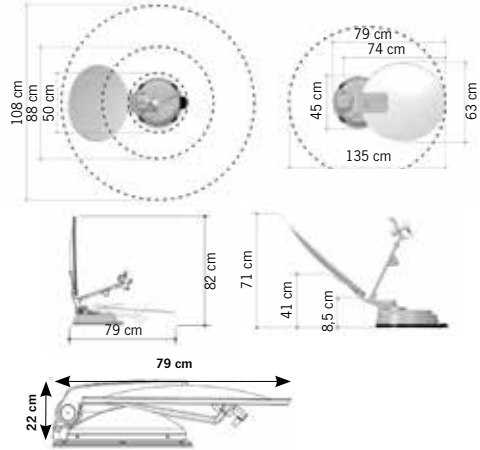

Travelsat II Ø 80 cm mit Bluetooth Steuerung.

ASTRA Anlage mit Bluetooth. Alle weiteren Satelliten per App oder Bedienpanel wählbar.

Single-Anlage (für 1 Receiver) mit Bluetooth 49640 1569,-

Single-Anlage (für 1 Receiver) mit Bluetooth + Skew 49641 1999,-

Twin-Anlage (für 2 Receiver) mit Bluetooth 49642 1699,-

Twin-Anlage (für 2 Receiver) mit Bluetooth + Skew 49643 2199,-

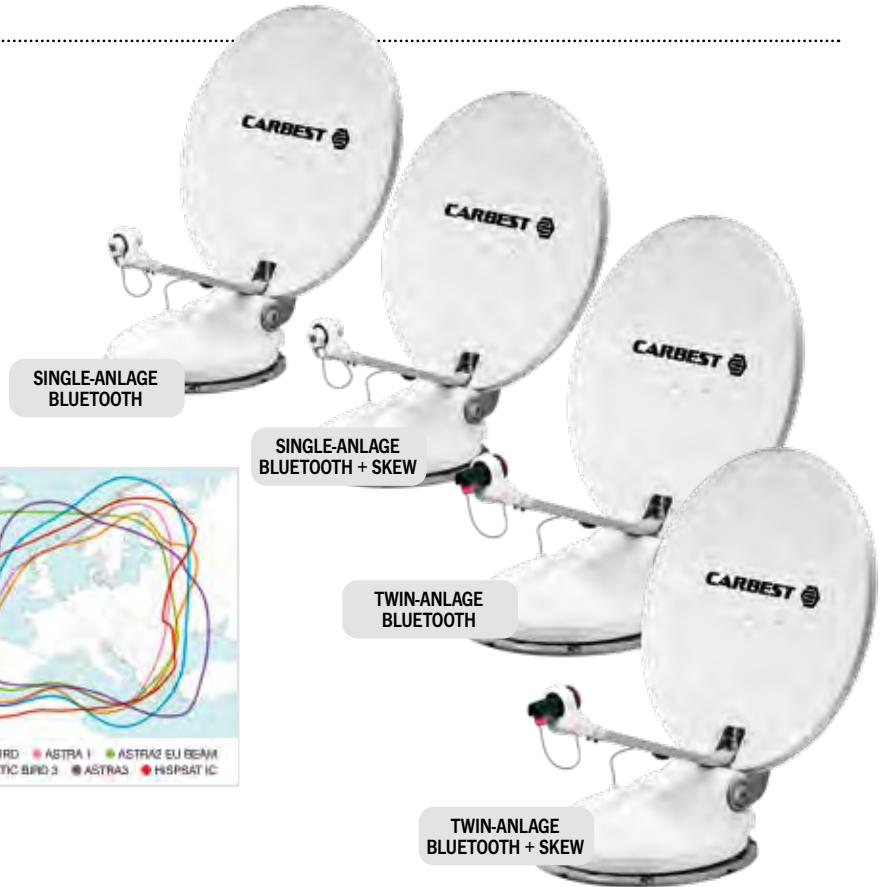
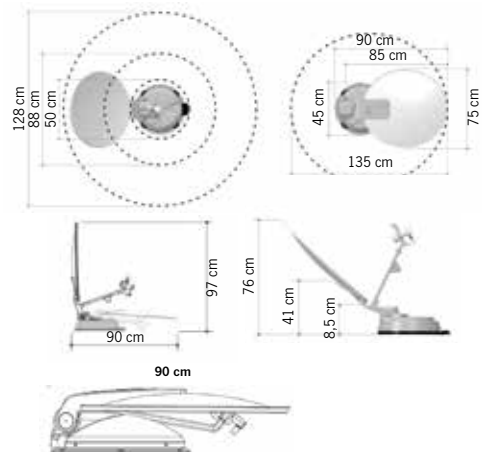

TWIN-Anlage: Die Twin-Anlage hat einen zweiten SAT-Anschluss für einen weiteren Digital- oder HD-Receiver, z.B. für einen TV im Schlafbereich. Das ermöglicht die unabhängige Programmwahl an beiden Anschlüssen (Receiver nicht im Lieferumfang).

Service: Das umfassende SR-Mecatronik Servicenetz sorgt im Servicefall für schnelle Reparatur oder Austausch. So ist die Travelsat schnell wieder einsatzbereit.

Optionale Bedienpanels: Als Alternative zur Bluetooth-Steuerung stehen 2 Bedienpanels zur Auswahl: Das LED-Bedienpanel mit 7 vorprogrammierten Satelliten und das Komfort „Plus“ LCD-Bedienpanel mit 15 vorprogrammierten Satelliten.



LED-Bedienpanel
7 vorprogrammierte Satelliten:
Hotbird 13E, Astra 19, Thor, Sirius, Atlantic Bird, Hispasat, Astra 28.
49724 149,-



Komfort „Plus“ LCD-Bedienpanel.
15 vorprogrammierte Satelliten und Zusatzfunktionen:
Hotbird 13E, Astra 19E, Astra 28E, Eurobird 16E, Thor 1W, Sirius 5E, Atlantic Bird 5W, Hispasat 30W, Eurobird 9E, Eutelsat 7E, Eutelsat 10E, Amos 3W, Atlantic Bird 8W, Atlantic Bird 12W, Astra 23,5E.
49725 179,-

MULTISAT

SAT-ANTENNE MULTI-SAT X85 TWIN + SKEW 10 SATELLITEN VORPROGAMMIERT

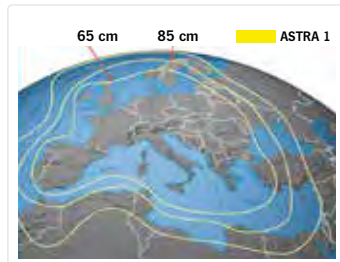

| | | | | |
|--|--|---|-------------------|------------------|
| 12V | Ø 85 CM | SINGLE LNB | AUTO SKEW | GPS EMPFÄNGER |
| 10 SATELLITEN VORPRO- GRAMMIERT | AUTOMATISCHES EINFAHREN BEI FAHRZEUG- START | SATELLITEN SUCHLAUF: CA. 180 SEK. | DiSEqC 1.0/1.1 | FARBE: WEISS |

Technische Daten: 10 Satelliten vorprogrammiert, Eingangsfrequenz: 10.7 ~ 12.75 GHz, Ausgangsfrequenz: 950 ~ 2.150 MHz, Polarisation: Vertikal und Horizontal, Winkelbereich Elevation: 0° ~ 145°, Winkelbereich Azimut: 390°, Spannungsversorgung: DC 12 Volt, Betriebstemperatur: -20° C bis +60° C. Lieferumfang: Multi-Sat Antenne, Controller, Dachdurchführung, Montageplatte LNB-Schutzfilm, Anschlusskabel, Schrauben, Bedienungsanleitung.

Turksat, Astra 2, Astra 3, Astra 1, Hotbird, Eutelsat 9, Astra 4, Thor, Eutelsat 5W, Hispasat, kompakt und dennoch große Empfangsleistung, Satelliten-Suchzeit max. 180 Sekunden, Software-Update via USB, Maße eingefahren: 110,5 x 86 x 18,4 cm, Gewicht: ca. 14 kg
49633 1274,15

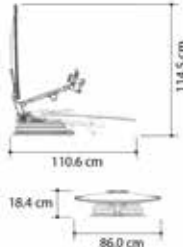
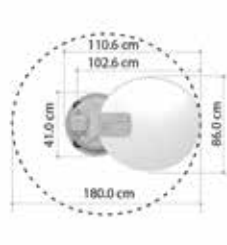
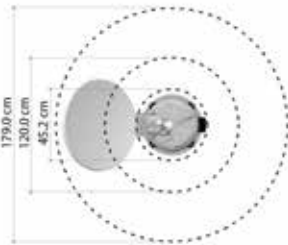

SHIPE PRO MAX

- Aktiver GPS Empfänger für kurze Suchzeiten (1-2 min.)
- Automatische SKEW-Funktion
- Extrem flaches, robustes Alu-Gehäuse (nur 22,2 cm hoch)
- 10 Satelliten vorprogrammiert, am externen Bedienteil auswählbar
- Extra Verstärkung für hohe Windlasten

Komfortfunktionen:

Großer Winkel für Empfang in Süd- und Nordeuropa (5 - 90°). Automatisches Einfahren bei Fahrzeugstart. Auto-Update der Transponderdaten per Satellit hält die Snipe immer aktuell. Mit DVB-S2 auch für HD-Fernsehen bestens geeignet. Technische Änderungen vorbehalten.

Technische Daten:

1-Teilnehmer Universal-LNB. Frequenzbereich: 10.7 - 12.75 GHz, Frequenzband: Ku Band, Polarisation: linear (horizontal/vertikal), Empfangsleistung: 50 dBW, Antennengewinn: 36,1 dBi (Snipe Pro Max), Winkelbereiche: Azimuth: 360°, Elevation: 5° ~ 90°, Skew: -60°/+60°.

Temperaturbereich: -20 bis +60°C. Spannungsbereich 12 bis 24 Volt. Stromverbrauch: max. 75 W (Suchvorgang)

10 Satelliten vorprogrammiert:

Astra 1, Astra 2, Astra 3, Astra 4, Hotbird, Thor, Eutelsat 5 West A, Türksat, Hispasat, Eutelsat 9A.

Lieferumfang:

Antenne, Bedienteil, Halterung für Bedienteil, 12-V-Anschlusskabel, 12 m Koax-Kabel für Receiver und Bedienteil, Dachdurchführung, Montageplatte und Bedienungsanleitung.

Platzbedarf bei maximalem Drehbereich der Antenne: ca. 640 mm. (LxBxH): 51,1 x 63,8 x 24,6 cm, Antenne geschlossen:

H: 24,6 cm. Gewicht: 16,5 kg **48296 1080,-**



12V
24V

HD



Ausleuchtzonen
Snipe Pro Max



H: 22,2/24,6 cm

Mit jedem Satempfänger zu verwenden

SNIPE HANDY

PORTABLE SAT-ANLAGE INKLUSIVE DIEBSTAHLSICHERUNG

| | | | | |
|--------------------------|-----------------------------|--|-----------------------------|---------------------------------------|
| 12V 24V | SINGLE LNB | 4 SATELLITEN VORPRO- GRAMMIERT | 1-KABEL ANSCHLUSS | MIT DIEBSTAHL- SICHERUNG |
|--------------------------|-----------------------------|--|-----------------------------|---------------------------------------|



- Klein, leicht, portabel, keine Festmontage nötig
- Perfekt für den mobilen Einsatz: Die Antenne kann bei freier Sicht zum Satelliten überall aufgestellt werden
- Single-LNB, 4 Satelliten vorprogrammiert (Astra1, Astra2, Hotbird, Eutelsat 5W)
- Integrierter Diebstahlschutz (optisch und akustisch)

Die robuste Kunststoffhaube schützt bestmöglich gegen Witterungseinflüsse. Der Tragegriff erleichtert den Transport. 1-Kabel-Anschluss: Verbindung der Antenne mit dem Controller inkl. Stromübertragung über Koaxialkabel. Inkl. Funkfernbedienung. Satellitensuchzeit: ca. 180 Sek., Stromverbrauch: 30W. Signalverstärkung: 31 dBi, Empfangsleistung: 51 dBW, Suchwinkel:

15° - 90°/360°, Metallöse zur Befestigung eines Stahlkabels gegen Diebstahl. Zudem akustisches Warnsignal bei nicht erlaubter Entfernung des Koaxialkabels.
Maße ca.: Ø 450mm, H 390 mm. (Lieferung ohne Stahlkabel)

49796 758,48

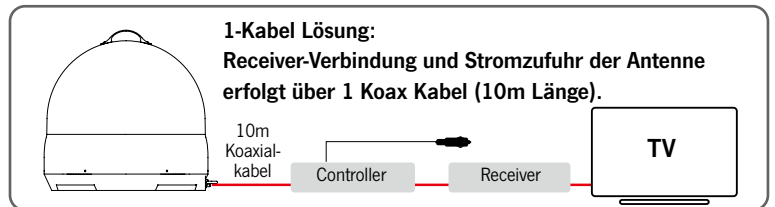
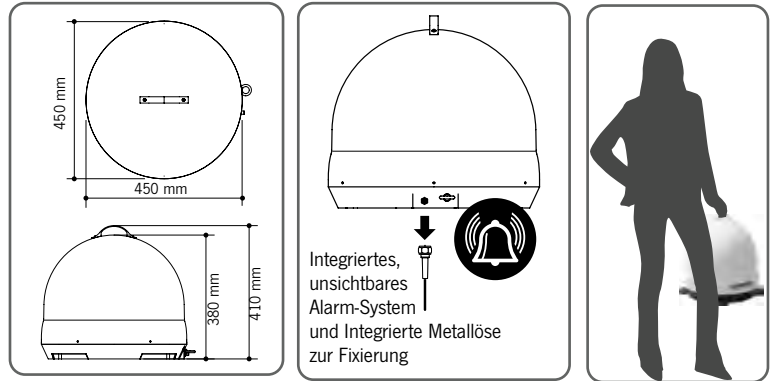

AKTIVE DVB-T2-RUNDANTENNEN FÜR OUTDOOR, AUTO ODER WOHNMOBIL

- Empfang regionaler Digitalprogramme
- Integrierter Verstärker
- Verdeckte Kabelführung (durch Antennenfuß)

| | |
|---------------|--------------------------|
| DVB-T2 | 12V 24V |
|---------------|--------------------------|

Antenne mit modernster SMD-Technik. Exellenter Empfang digitaler terrestrischer TV (DVB-T) und Radio-Programme (DAB Radio). Empfang lokaler/regionaler FM-Radio-Signale. Mit eingebautem Verstärker. Extrem breiter Frequenzbereich. Wetterfest, rostfrei, Ausführung mit Alu-Fuß.

Technische Daten:

Frequenzbereiche: FM 87.5-108 MHz, VHF 174-230 MHz, UHF 470-862 MHz.

Öffnungswinkel: vertikal 90°/horizontal 360°. Ausgangspegel: Max. 108 dB, Verstärkung: 35 dBi, Eingangsspannung:

DC12/24 V, Betriebsspannung: 5 V DC, Anschluss: F-Stecker.
Maße: Ø Fuß: 13 cm, Ø Antenne: 30 cm, Gesamthöhe: 20 cm

49410 109,90



TELESKOP-ANTENNENMAST

- Ermöglicht eine einfache Einstellung der Antenne, ohne das Fahrzeug verlassen zu müssen
- Geeignet für Reisemobile und Caravans
- Zuverlässig geschützt vor Wassereintritt
- Aus eloxiertem, korrosionsbeständigem Aluminium

Gesamtlänge: 50 cm, Ø 30 mm. Doppeltes O-Ring-System schützt zuverlässig vor Wassereintritt. Gewicht: ca. 0,5 kg.

492410 53,90



RÜCKSPIEGEL MIT INTEGRIERTEM MONITOR

Für sicheres Einparken
und Rangieren.

Kompatibel mit allen
Kameras auf der
rechten Seite



Fiat Ducato 290/Citroën
Jumper Spiegelfuß

Inklusive
Anschlusskabel



Universal-Halteclips

Inklusive
Anschlusskabel



12
VOLT

TOUCH
SCREEN

4,3"
LCD

DVB-
T2

480x272
PIXEL

2x
VIDEO
INPUT

PAL/
NTSC

E
ECE R10

Rückspiegel mit integriertem 4,3" Monitor passend für Fiat Ducato 290/Citroën Jumper Spiegelfuß

Rückspiegel mit integriertem 4.3 Zoll Monitor passend für Fiat Ducato 290 und Citroën Jumper Spiegelfuß, automatische Aktivierung mit Rückwärtsgang, Hilfslinien einstellbar, 2 x Video Input, Auflösung: 480 x 272, Steuerung via Touch-Screen, Fernbedienung, Videosystem: PAL/AUTO/NTSC, Emark zertifiziert, Maße: ca. 27 x 7,5 cm

47820

149,-

Rückspiegel mit integriertem 4,3" Monitor, universelle Clip-On Halterung

Universal-Rückspiegel mit integriertem 4.3 Zoll Monitor, Clip-On Variante, automatische Aktivierung mit Rückwärtsgang, Hilfslinien einstellbar, 2 x Video Input, Auflösung: 480 x 272, Steuerung via Touch-Screen, Fernbedienung, Videosystem: PAL/AUTO/NTSC, Emark zertifiziert. Maße: ca. 27x7,5cm

47821

130,01

HOCHWERTIGE BREMSLICHTKAMERAS

- Hochauflösende Kameras
- Plug & Play Installation
- Nachtmodus mit Nachtsicht IR-LEDs (außer 47811 + 47813)
- 10 m Anschlusskabel inklusive
- Alle Bremslichtkameras sind ECE R10 zertifiziert
- Kompatibel mit den Rückspiegeln auf der linken Seite



①



②



③



④

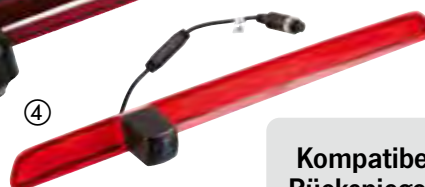

Anschlusskabel bei allen Bremslichtkameras inklusive

Kompatibel mit den Rückspiegeln auf der linken Seite

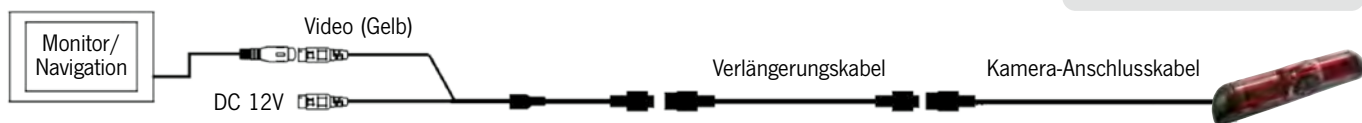

| Modell | ① Fiat Ducato / Peugeot Boxer / Citroën Jumper u.ä. > 2006 | ② Volkswagen Caddy | ③ Volkswagen Crafter > 2017 | ④ Volkswagen T6 > 2016 mit großer Heckklappe |
|-----------------------|--|--------------------|-----------------------------|--|
| Kamerasystem | 1/3 CMOS | 1/3 CMOS | 1/3 CMOS | 1/3 CMOS |
| Auflösung (HxV) | 720x480 Pixel | 960x576 Pixel | 960x576 Pixel | 960x576 Pixel |
| TV-System | PAL | PAL | PAL | PAL |
| Schutzklasse | IP68 | IP69 | IP69 | IP69 |
| Blickwinkel | 160° | 170° | 170° | 170° |
| Horizontale Auflösung | 600 TVL | 700 TVL | 700 TVL | 700 TVL |
| IR-LEDs | 6 LEDs | - | 9 LEDs | - |
| Spannungsversorgung | DC 12V | DC 12V | DC 12V | DC 12V |
| Betriebstemperatur | -20°C - +70°C | -30°C -s +70°C | -30°C - +70°C | -30°C - +70°C |
| Energieverbrauch | < 3 W | < 3 W | < 3 W | < 3 W |
| Eingebaute Linse | 2,6 mm | 2,8 mm | 2,8 mm | 2,8 mm |
| Anschlusskabel, Länge | 10 m | 10 m | 10 m | 10 m |
| Gehäusemaße | ca. 26 x 5,5 cm | ca. 17,5 x 4 cm | ca. 53 x 17,5 cm | ca. 33,5 x 2,5 cm |
| Artikelnummer | 47800 | 47811 | 47812 | 47813 |
| Preis | 179,- | 44,49 | 152,15 | 109,65 |

FUNK-RÜCKFAHRKAMERASYSTEM FÜR REISEMOBILE UND CARAVANS

12/24 V

FUNK-SYSTEM

KABELLOSE MONTAGE

VERKÜRZTE EINBAUZEIT

ECE R10

Das Rückfahrkamerasystem überträgt das Rückfahr-Kamerabild kabellos über Funk auf einen Monitor im Fahrerhaus (Funkreichweite max. 10 m). Funkreichweite auch für größere Reisemobile und Caravans geeignet. Durch die kabellose Installation verkürzt sich somit die Einbauzeit im Fahrzeug. Betrieb über 12 V oder 24 V möglich. Digitale 2,4 GHz Funkübertragung. **Lieferumfang:** 1 Receiver, 1 Transmitter, inkl. Adapter für Rückfahr-Systeme.

47439

84,96



Kabelbinder

Zur schnellen Befestigung von Schläuchen oder Kabeln. Kunststoff, farbig sortiert. Maße: 200x3,5mm, 100 St. **810780** **3,90**



NEW 2024

Klebesockel für Kabelbinder, 50 St.

Sockel aus Kunststoff, Rückseite mit 3M Klebeband. Für Kabelbinder bis zu einer Breite von max. 6 mm. Farbe: schwarz. Maße: 20x20 mm. Kabelbinder nicht im Lieferumfang enthalten. **810800** **4,99**

EDELSTAHL-GASKOCHFELDER

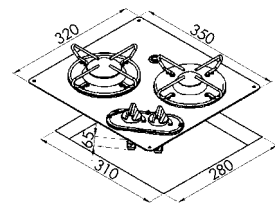
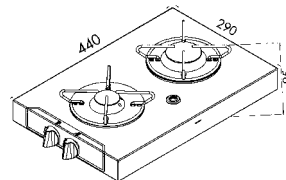
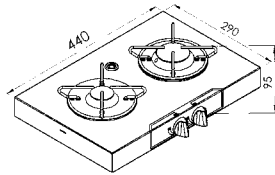
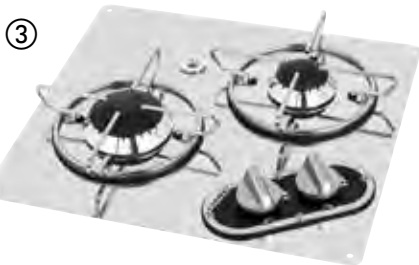

MIT
ZÜND-
SICHER-
UNG

EDEL-
STAHL

30
mbar

CE

① Aufbau-Gaskochfeld – 2-flammig aus Edelstahl

- 2-flammig, mit Zündsicherung
- Edelstahl-Oberfläche
- 1x 1,8 kW, 1x 1,0 kW

Bedienelement unten, 2-flammig, manuelle Zündung, Leistung: 1x 1,8 kW, 1x 1,0 kW, Gasverbrauch: 204 g/h, 30 mbar, Maße: BxTxH 440x290x95 mm. Gewicht: 2,5 kg. Lieferumfang: Gaskochfeld inkl. Montagezubehör

70563 219,-

② Aufbau-Gaskochfeld – 2-flammig aus Edelstahl

- 2-flammig, mit Zündsicherung
- Edelstahl-Oberfläche
- 1x 1,8 kW, 1x 1,0 kW

Bedienelement unten, 2-flammig, manuelle Zündung, Leistung: 1x 1,8 kW, 1x 1,0 kW, Gasverbrauch: 204 g/h, 30 mbar, Maße: BxTxH 290x440x95 mm. Gewicht: 2,5 kg. Lieferumfang: Gaskochfeld inkl. Montagezubehör

70562 219,-

③ Einbau-Gaskochfeld – 2-flammig aus Edelstahl

- 2-flammig, mit Zündsicherung
- Edelstahl-Oberfläche
- 1x 1,8 kW, 1x 1,0 kW

Bedienelement unten, 2-flammig, manuelle Zündung, Leistung: 1x 1,8 kW, 1x 1,0 kW, Gasverbrauch: 204 g/h, 30 mbar, Maße: BxTxH 350x320x65 mm. Einbaumaß: BxT 330x300 mm. Gewicht: 2,5 kg. Lieferumfang: Gaskochfeld inkl. Montagezubehör

70561 235,-

SICHERHEITSGLAS-GASKOCHFELDER

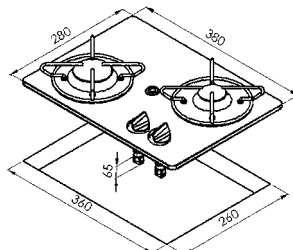
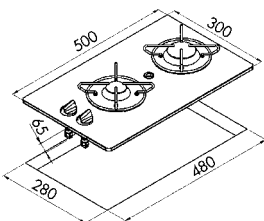
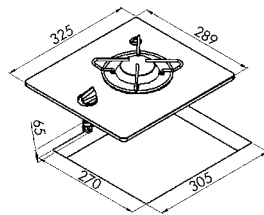

MIT
ZÜND-
SICHER-
UNG

SICHER-
HEITS-
GLAS

30
mbar

CE

① Einbau-Gaskochfeld – 1-flammig aus Glas

- 1-flammig, mit Zündsicherung
- Hochwertiges Sicherheitsglas
- 1x 1,8 kW

Sicherheitsglas, Bedienelemente unten, 1-flammig, manuelle Zündung, Leistung: 1x 1,8 kW, Gasverbrauch: 131 g/h, 30 mbar, Einbaumaß: BxT 270x305 mm. Gewicht: 3,0 kg. Lieferumfang: Gaskochfeld inkl. Montagezubehör

70557 209,-

② Einbau-Gaskochfeld – 2-flammig aus Glas

- 2-flammig, mit Zündsicherung
- Hochwertiges Sicherheitsglas
- 1x 1,8 kW, 1x 1,0 kW

Sicherheitsglas, Bedienelemente unten, 2-flammig, manuelle Zündung, Leistung: 1x 1,8 kW, 1x 1,0 kW, Gasverbrauch: 204 g/h, 30 mbar, Maße: BxTxH 300x500x65 mm. Einbaumaß: BxT 280x480 mm. Gewicht: 4,3 kg. Lieferumfang: Gaskochfeld inkl. Montagezubehör

70559 319,-

③ Einbau-Gaskochfeld – 2-flammig aus Glas

- 2-flammig, mit Zündsicherung
- Hochwertiges Sicherheitsglas
- 1x 1,8 kW, 1x 1,0 kW

Sicherheitsglas, Bedienelemente unten, 2-flammig, manuelle Zündung, Leistung: 1x 1,8 kW, 1x 1,0 kW, Gasverbrauch: 204 g/h, 30 mbar, Maße: BxTxH 380x280x65 mm. Einbaumaß: BxT 360x260 mm. Gewicht: 3,5 kg. Lieferumfang: Gaskochfeld inkl. Montagezubehör

70558 279,-

GASKOCHFELDER MIT GLASABDECKUNG



① Gaskocher – 1-flammig mit Glasabdeckung

- 1-flammig, mit Zündsicherung
- 1x 1,8 kW

Edelstahl, Bedienelement rechts, 1-flammig, mit manueller Zündung. Leistung: 1x 1,8 kW, Gasverbrauch: 131 g/h, 30 mbar. Maße: BxTxH 357x250x119 mm. Einbaumaß: BxT 338x238 mm, Gewicht: 3,0 kg. Lieferumfang: Gaskocher inkl. Montagezubehör. **70568** **222,-**

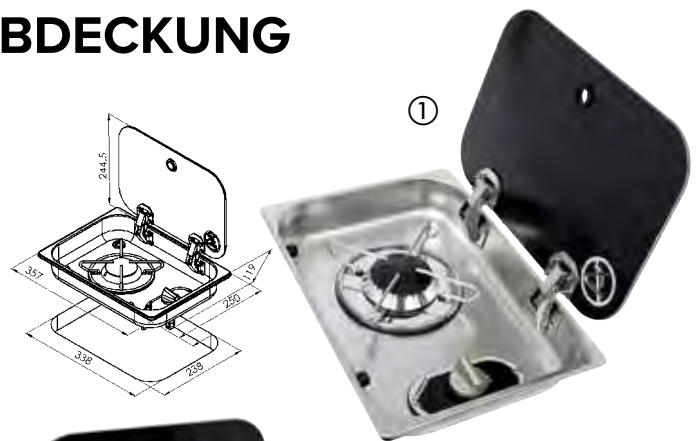

② Gaskocher – 1-flammig mit Glasabdeckung

- 1-flammig, mit Zündsicherung
- 1x 1,8 kW

Edelstahl, Bedienelement unten, 1-flammig, mit manueller Zündung. Leistung: 1x 1,8 kW, Gasverbrauch: 131 g/h, 30 mbar. Maße: BxTxH 322x352x119 mm. Einbaumaß: BxT 310x342 mm. Gewicht: 3,5 kg. Kombinierbar mit Spüle 70566. Lieferumfang: Gaskocher inkl. Montagezubehör. **70569** **232,-**

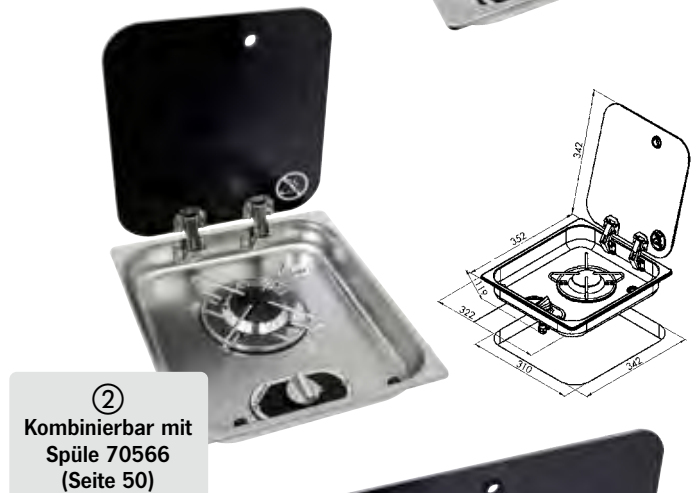

③ Gaskocher – 2-flammig mit Glasabdeckung

- 2-flammig, mit Zündsicherung
- 1x 1,8 kW, 1x 1,0 kW

Edelstahl, Bedienelement unten, 2-flammig, mit manueller Zündung. Leistung: 1x 1,8 kW, 1x 1,0 kW, Gasverbrauch: 204 g/h, 30 mbar. Maße: BxTxH 530x326x119 mm. Einbaumaß: BxT 505x305 mm. Gewicht: 5,5 kg. Lieferumfang: Gaskocher inkl. Montagezubehör. **70567** **259,-**

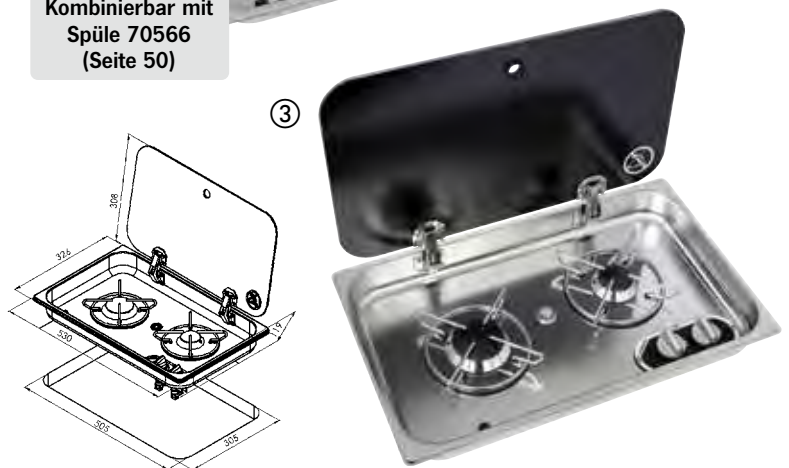

① Gaskocher – 2-flammig mit Glasabdeckung

• Brenner-Leistung: 1x 1,8 kW, 1x 1,0 kW, Gasverbrauch 204 g/h
Maße: BxTxH 470x370x125 mm, Einbaumaß: BxT 450x358 mm. Gewicht: 4 kg. Lieferumfang: Gaskocher mit Glasabdeckung, Gummidichtungen und Montagezubehör. **70142** **299,-**

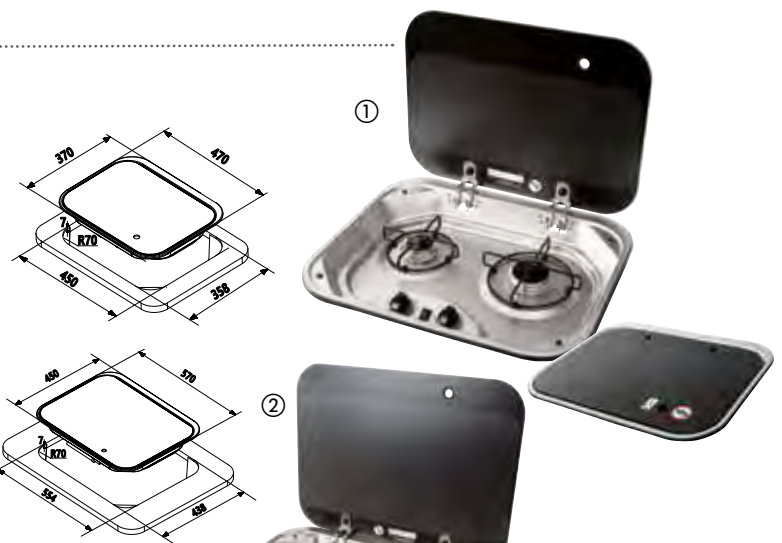

② Gaskocher – 3-flammig mit Glasabdeckung

• Brenner-Leistung: 2x 1,8 kW, 1x 1,0 kW, Gasverbrauch 305 g/h
Maße: BxTxH 570x450x115 mm, Einbaumaß: BxT 554x438 mm. Gewicht: 6 kg. Lieferumfang: Gaskocher mit Glasabdeckung, Gummidichtungen und Montagezubehör. **70143** **369,-**



③ Abdeckkappe, 8 Stück

Passend für folgende CARBEST Kocher/Spülen: 70142/70143/70144/70176/70177 und alle gängigen Kocher/Spülen mit 8 mm Lochbohrung. Material: Gummi, Farbe Schwarz. **70149** **7,95**

GASKOCHFELDER- / SPÜLEN-KOMBINATIONEN

MIT
ZÜND-
SICHER-
UNG

30
mbar

EDEL-
STAHL
SPÜLE

CE

NEW
2024



Optimaler Wasserablauf,
dank abgeschrägter Bauform

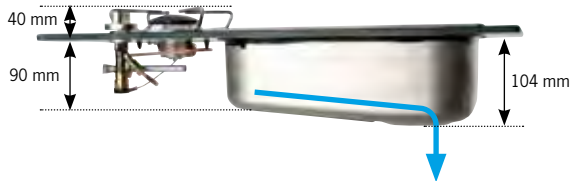

Kocher-Spülen-Kombination – Vanstream 1-flammig mit Sicherheitsglas

- Mit eingebauter Spüle Vanstream
- Optimaler Wasserablauf, dank abgeschrägter Bauform
- Ideal für Campingbusse und Vans
- 1-flammig (1,8 kW) mit Züandsicherung
- Hochwertiges 8 mm Sicherheitsglas

Bedienelement unten, Edelstahlspüle matt rechts. Leistung: 1,8 kW, Gasdruck: 30 mbar, Verbrauch Gas: 131 g/h, Zündung: Manuell, mit Züandsicherung. Maße: BxTxH 550x334x90/104 mm, Einbaumaß: BxT 520x280 mm. Gewicht: 3.5 kg, Farbe: Schwarz, Material: Sicherheitsglas. Lieferumfang: Kocher-Spülen-Kombination. Ablaufgarnitur Typ E bitte separat dazubestellen (z.B. 705065).

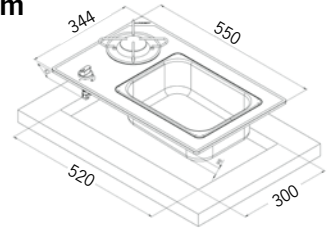

70575 369,-

NEW
2024



Kocher-Spülen-Kombination – 1-flammig mit Sicherheitsglas

- 1-flammig (1,8 kW) mit Züandsicherung
- Hochwertiges 8 mm Sicherheitsglas

Bedienelement unten, Edelstahlspüle matt rechts. Leistung: 1,8 kW, Gasdruck: 30 mbar, Verbrauch Gas: 131 g/h, Zündung: Manuell, mit Züandsicherung. Maße: BxTxH 550x334x136 mm, Einbaumaß: BxT 520x280 mm. Gewicht: 3.5kg, Farbe: Schwarz, Material: Sicherheitsglas. Lieferumfang: Kocher-Spülen-Kombination. Ablaufgarnitur Typ E bitte separat dazubestellen (z.B. 705065).

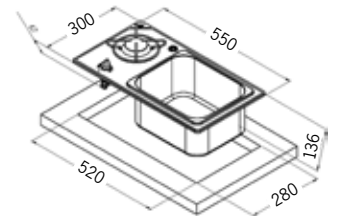

70179 349,-

NEW
2024



Kocher-Spülen-Kombination – 2-flammig mit Sicherheitsglas

- 2-flammig (1x 1,8 kW, 1x 1,0 kW) mit Züandsicherung
- Hochwertiges 8 mm Sicherheitsglas

Bedienelemente unten, Edelstahlspüle matt rechts. Leistung: 1x 1,8 kW, 1x 1,0 kW Gasdruck: 30 mbar, Verbrauch Gas 204g/h, Zündung: Manuell, mit Züandsicherung. Maße: BxTxH 765x334x136 mm, Einbaumaß: BxT 735x280 mm. Gewicht: 5kg, Farbe: Schwarz, Material: Sicherheitsglas. Lieferumfang: Kocher-Spülen-Kombination. Ablaufgarnitur Typ E bitte separat dazubestellen (z.B. 705065).

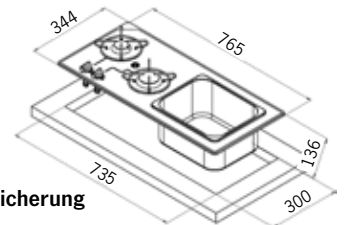

70180 399,-

NEW
2024



Kocher-Spülen-Kombination – 2-flammig mit Sicherheitsglas

- 2-flammig (1x 1,8 kW, 1x 1,0 kW) mit Züandsicherung
- Hochwertiges 8 mm Sicherheitsglas

Bedienelemente unten, Edelstahlspüle glänzend links. Leistung: 1x 1,8 kW, 1x 1,0 kW, Gasdruck: 30 mbar, Verbrauch Gas 204g/h, Zündung: Manuell, mit Züandsicherung. Maße: BxTxH 600x420x65 mm, Einbaumaß: BxT 590x400 mm. Gewicht: 6.3kg, Farbe: Schwarz, Material: Sicherheitsglas. Lieferumfang: Kocher-Spülen-Kombination. Ablaufgarnitur Typ E bitte separat dazubestellen (z.B. 705065).

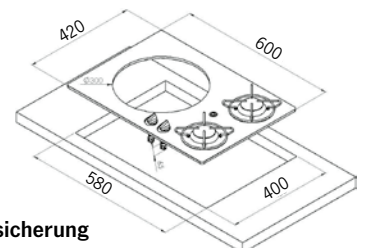

70178 399,-

GASKOCHFELDER- / SPÜLEN-KOMBINATIONEN MIT GLASABDECKUNGEN



Kocher-Spülen-Kombination – 1-flammig mit Glasabdeckung

- 1-flammig (1,8 kW) mit Züandsicherung
- Piezo-Zündung
- Mit Glasabdeckung

Aus poliertem Edelstahl, mit Glasabdeckung, Bedienelemente unten, Spüle rechts, Leistung: 1.8 kW, Gasdruck: 30mbar, Verbrauch Gas 131g/h, Piezozündung, mit Züandsicherung, Maße: BxTxH 526x326x163mm, Einbaumaß: BxT 508x305 mm, Bohrung Wasserhahn: Ø 33,5 mm. Gewicht: 7kg, Farbe: Schwarz/Silber, Material: Edelstahl. Lieferumfang: Kocher-Spülen-Kombination. Ablaufgarnitur Typ E bitte separat dazubestellen (z.B. 705065).

70181 329,-

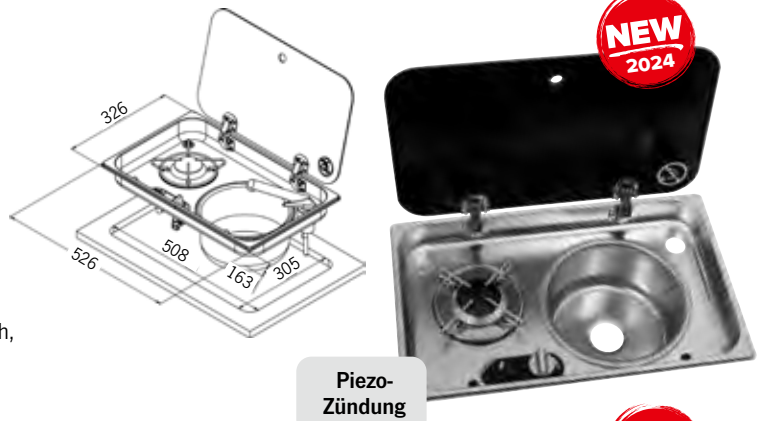

Piezo-Zündung

Kocher-Spülen-Kombination – 1-flammig mit Glasabdeckung

- 1-flammig (1,8 kW) mit Züandsicherung
- Piezo-Zündung
- Mit Glasabdeckung

Aus poliertem Edelstahl, mit Glasabdeckung, Bedienelemente unten, Spüle links, Leistung: 1.8 kW, Gasdruck: 30mbar, Verbrauch Gas 131g/h, Piezozündung, mit Züandsicherung. Maße: BxTxH 526x326x163 mm, Einbaumaß: BxT 508x305 mm, Bohrung Wasserhahn: Ø 33,5 mm. Gewicht: 7kg, Farbe: Schwarz/Silber, Material: Edelstahl. Lieferumfang: Kocher-Spülen-Kombination. Ablaufgarnitur Typ E bitte separat dazubestellen (z.B. 705065).

70183 329,-



Piezo-Zündung

Kocher-Spülen-Kombination mit 2-teiliger Glasabdeckung

- 2-flammig (1x 1,8 kW, 1x 1,0 kW) mit Züandsicherung
- Piezo-Zündung
- Mit Glasabdeckung

Aus poliertem Edelstahl, mit Glasabdeckung, Bedienelemente unten, Spüle rechts, Leistung: 1x 1,8 kW, 1x 1,0 kW, Gasdruck: 30mbar, Verbrauch Gas 204g/h, Piezozündung, mit Züandsicherung. Maße: BxTxH 900x360x190 mm, Einbaumaß: BxT 885x315 mm. Bohrung Wasserhahn: Ø 39 mm. Außendurchmesser des Siphon-Schlauchanschluss: ca. 20mm. Lieferumfang: Kocher-Spülen-Kombination mit Glasabdeckung, Ablaufgarnitur, Gummidichtungen und Montagezubehör.

70176 369,-



Inklusive Ablaufgarnitur

EDELSTAHL-SPÜLEN MIT GLASABDECKUNGEN

- Leicht zu reinigen
- Inklusive Glasabdeckung
- Hochwertiges Design

Spüle aus Edelstahl mit Glasabdeckung. Maße: BxTxH 415x365x156 mm, Einbaumaße: BxT 398x325 mm. Ø Wasserhahn: ca. 35 mm. Ø Abfluss: ca. 41 mm. Ø Schlauchanschluss: ca. 20 mm. Gewicht: 2,8 kg. Lieferumfang: Spüle, Ablaufgarnitur, Stopfen, Bedienungsanleitung.

70144 189,-

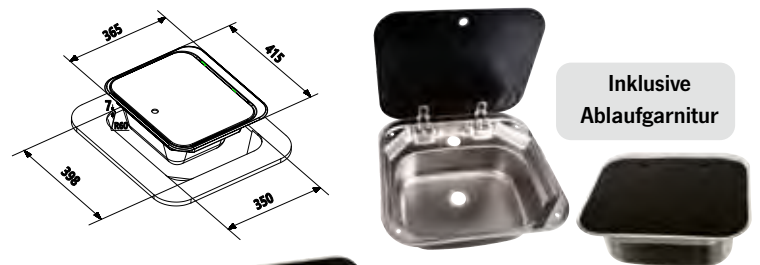

Inklusive Ablaufgarnitur

Spüle inklusive Wasserhahn und Glasabdeckung

- Leicht zu reinigen
- Inklusive Wasserhahn und Glasabdeckung
- Hochwertiges Design

Spüle aus Edelstahl, mit Glasabdeckung und Wasserhahn. Kombinierbar mit Kocher 70569. Maße: BxTxH 322x352x150 mm, Einbaumaße: BxT 310x342 mm. Lieferumfang: Spüle und Wasserhahn. Ablaufgarnitur Typ E bitte separat dazubestellen (z.B. 705065).

70566 249,-

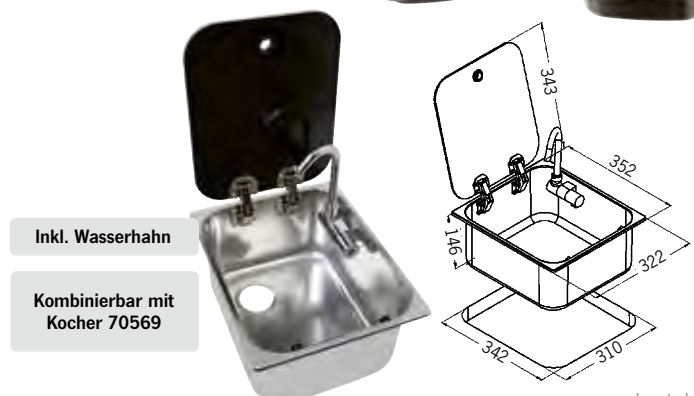

Inkl. Wasserhahn

Kombinierbar mit Kocher 70569



Optimaler Wasserablauf,
dank abgeschrägter Bauform

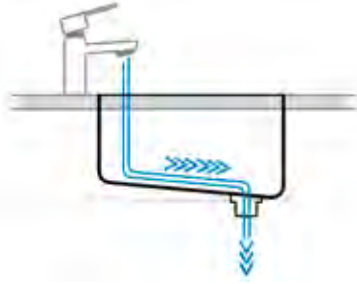

EDELSTAHL-SPÜLEN

Edelstahl-Spüle VanStream

- Abgeschrägter Boden für optimalen Wasserablauf
- Kompakte Abmessungen
- Ideal für Campingbusse und Vans
- Edelstahl matt

Edelstahl-Spüle mit abgeschrägtem Boden für optimalen Wasserablauf auch bei Schräglage des Fahrzeugs.

Maße: BxTxH 325x245x104/117 mm

Einbaumaß: BxT 298x218 mm,

Ablaufgarnitur Typ E bitte separat dazubestellen (z.B. 705065).

70573

119,-

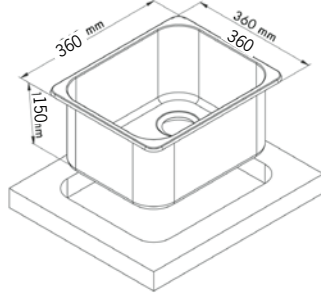

Spüle quadratisch

- Leicht zu reinigen
- Edelstahl matt

Maße: BxTxH 360x360x150 mm

Einbaumaß: BxTxH 336x336x150 mm

Ablaufgarnitur Typ E bitte separat dazubestellen (z.B. 705065).

70117

89,90

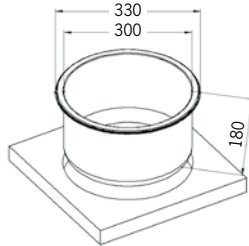

Spüle zylindrisch

- Leicht zu reinigen
- Edle Optik
- Edelstahl hochglänzend

Maße: Ø 330 mm, H 180 mm

Einbaumaß: Ø 300 mm

Gewicht: 1,4 kg

Ablaufgarnitur Typ E bitte separat dazubestellen (z.B. 705065).

70565

91,95

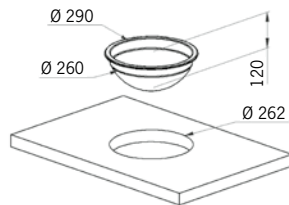

Spüle rund (Ø 290 mm)

- Leicht zu reinigen
- Edelstahl hochglänzend

Maße: Ø 290 x H 120 mm

Einbaumaß: Ø 300 mm

Gewicht: 0,8 kg.

Ablaufgarnitur Typ E bitte separat dazubestellen (z.B. 705065).

70564

59,95

EDELSTAHL-WASCHBECKEN

① Rund Ø 265 mm

- Pflegeleicht
- Edelstahl hochglänzend

Maße: Ø 265 mm, H 120 mm

Einbaumaße: Ø 225 mm

Ablaufgarnitur Typ E bitte separat dazubestellen (z.B. 705065).

64031

38,95

② Oval 340x270 mm

- Pflegeleicht
- Edelstahl hochglänzend

Maße: BxTxH 340x270x120 mm

Einbaumaß: BxT 280x210 mm

Ablaufgarnitur Typ A (Ø 37 mm) / Typ F (Ø 35 mm)

bitte separat dazubestellen.

64032

40,95

③ Oval 432x305 mm

- Pflegeleicht
- Edelstahl hochglänzend

Maße: BxTxH 432x305x130 mm

Einbaumaß: BxT 375x245 mm

Ablaufgarnitur Typ A (Ø 37 mm) / Typ F (Ø 35 mm)

bitte separat dazubestellen.

64033

49,95

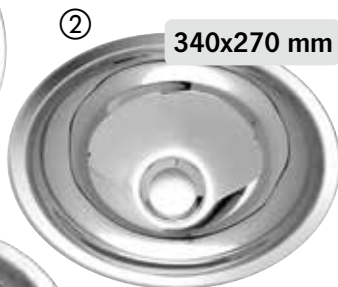

DRUCKWASSERPUMPEN UND TAUCHPUMPEN

① 2-Kammer-Druckwasserpumpe

3,8 l/min, 2,8 bar

Selbstansaugend. Anschluss über 3/8" Schlauchtülle, für 10 mm Frischwasserschlauch. 12 V, 3,5 A (max. 7,5 A).
Maße: LxBxH 154x98x62 mm. **620550 39,90**



② 3-Kammer-Druckwasserpumpe

7 l/min, 1,4 bar

Selbstansaugend. Anschluss über 1/2" Außengewinde. Inkl. Filter und 2 Schlauchadapter, für 10 mm Frischwasserschlauch. 12 V, 3,0 A (max. 6,0 A).
Maße: LxBxH 203x130x123 mm. **62055 89,90**



③ 3-Kammer-Druckwasserpumpe

10 l/min, 2,8 bar

Selbstansaugend. Anschluss über 1/2" Außengewinde. Inkl. Filter und 2 Schlauchadapter, für 10 mm Frischwasserschlauch. 12 V, 3,5 A (max. 8,5 A).
Maße: LxBxH 203x130x123 mm. **62056 89,90**



④ 4-Kammer-Druckwasserpumpe

11,3 l/min, 3,8 bar

Selbstansaugend. Anschluss über 1/2" Außengewinde. Inkl. Filter und 2 Schlauchadapter, für 10 mm Frischwasserschlauch. 12 V, 3,5 A (max. 8,5 A).
Maße: LxBxH 203x130x111 mm. **620560 99,90**

⑤ 5-Kammer-Druckwasserpumpe

18,9 l/min, 4,2 bar

Selbstansaugend. Anschluss über 1/2" Außengewinde. Inkl. Filter und 2 Schlauchadapter, für 10 mm Frischwasserschlauch. 12 V, 7,5 A (max. 17 A).
Maße: LxBxH 203x130x111 mm. **620561 139,-**



Tauchpumpen

- Rohrstutzenanschluss für Schläuche mit Ø 10-12 mm
- Anschluss mit Schlauchschelle an jeden Schlauch mit passendem Durchmesser möglich
- Für kurzen Trockenlauf geeignet
- Geringer Durchmesser – Für kleine Kanisteröffnungen passend

⑥ Tauchpumpe 10 l

10 Liter/min., 1,5 bar, 40 W, Ø Pumpe ca. 38 mm, Gewicht 140g.
62130 16,95

⑦ Tauchpumpe 15 l

15 Liter/min., 1,5 bar, 50 W, Ø Pumpe ca. 49 mm, Gewicht 168g.
62131 17,95

⑧ Tauchpumpe 16 l

- Vollständig eintauchbar
- Geräuscharmer und vibrationsarmer Betrieb
- Dauergeschmiert

12 V, 0,6 bar, 5,0 A, Betriebszeit für 30 min, Förderhöhe bis zu 6 m, Trockendichtung mit Permanent-schmierung, Schlauchanschluss: Ø 12 mm / 1/2", Gewicht: 0,24 kg, Maße: HxB 106x48 mm.

620001 11,95



ROHRSYSTEM FÜR FRISCHWASSER

Steckbares Frischwasser Rohrsystem 12 mm

- Saubere Verlegung mit optimalem Schutz
- 100 % dicht bis zu einem Druck von 12 bar bei 23° C
- Stecksystem für eine schnelle Montage
- Die Verbindungen sind lösbar und wiederverwendbar
- Alle Teile sind lebensmittelecht
- Wasserrohr aus Polyethylen, Außen-Ø 12 mm
- Alle Verbinder mit Sicherungsclips gegen versehentliches Lösen
- Kein umständliches Hantieren mit Schlauchschellen



Verbinder 1/2" IG
Ø 12 650011 4,95



Verbinder 3/8" IG
Ø 12 650012 4,95



Verbinder 1/2" AG
Ø 12 650013 4,95



Verbinder 3/8" AG
Ø 12 650014 4,95



Winkelverbinder
auf 1/2"
Überwurfmutter
Ø 12 650015 5,70



Y-Verbinder
Ø 12 650017 6,70



T-Verbinder
Ø 12 650018 7,49



Verbinder gerade
Ø 12 650019 4,95



Adapter auf
10 mm Rohr
Ø 12 650020 7,50



Winkelverbinder
Ø 12 650021 5,20



Winkelverbinder
einseitig 12 mm Rohr.
Ø 12 650022 3,95



Sicherungsclip
10 Stk 650025 4,90



Winkeladapter
von 12 mm Rohr auf
12 mm Schlauchtülle
650026 2,95



Adapter gerade
von 12 mm Rohr auf
12 mm Schlauchtülle
650027 2,60



Steckrohrverbinder
12 mm Rohr
650028 2,60



Adapter gerade
von 12 mm Rohr auf
10 mm Schlauchtülle
650029 1,70



Absperrventil kurz
Ø 12 650024 9,99



Absperrventil lang
mit Hahnverlängerung
ca. 215 mm
Ø 12 650030 12,-



Kaltwasserrohr
bis 12 bar. Biegeradius
max 85 mm. 5 m
Ø 12 6500310 7,95



Warmwasserrohr
bis 12 bar. Biegeradius
max 85 mm. 5 m
Ø 12 6500320 7,95



ALLES FÜR CAMPER, REISEMOBILE
UND CARAVANS. SEIT 1980.

UNSERE KATALOGE

BEQUEM DOWNLOADEN.

QR-Code einscannen und auf dem Smartphone/Tablet Kataloge anschauen oder herunterladen.
Alternativ finden Sie alle Kataloge im Downloadbereich auf unserer Internetseite:
www.reimo.com/download_kataloge

QR-Code einscannen - so geht's:

1. Öffnen Sie Ihre Kamera-App im Smartphone/Tablet.
2. Richten Sie die Kamera 2-3 Sekunden lang ruhig auf den QR-Code.
3. Tippen Sie auf den angezeigten Link, um zum Katalog zu gelangen.



REIMO ZUBEHÖR-PROFI



- ✓ Über 12.500 Camping-Produkte
- ✓ Mehr als 1.000 Seiten stark
- ✓ 1.200 Neuheiten



REIMO AUSBAU-PROFI



- ✓ Individuelle Campingbus-Ausstattungen
- ✓ Urlaubsfertige Vans, Mini- und Maxivans
- ✓ Sitz/Schlafbank-Systeme und Schladächer, Selbstausbau-Module und Ausbaumaterialien



REIMO TENT TECHNOLOGY



- ✓ Das gesamte Reimo Zeltsortiment
- ✓ Riesige Auswahl an Wohnwagen-, Reisemobil- & Campingbuszelten
- ✓ Inklusive passender Zubehör-Artikel



HOLIDAY TRAVEL



- ✓ Exklusive Camping-Artikel für wahre Vanlife-Fans
- ✓ Von echten Campern ausgewählt, designed und empfohlen
- ✓ Schicke Produkte aus edlen Materialien



MC CAMPING



- ✓ Camping-Zubehör für Preisbewusste
- ✓ Tolles Preis-Leistungs-Verhältnis
- ✓ Ausgewähltes Produktsortiment von Campingmöbeln und Elektronikartikeln

www.reimo.com

GETÖNTE SICHERHEITSGLASFENSTER



Heckscheiben ohne Scheibenwischer-Lochbohrung

Sicherheitsglasfenster für Volkswagen Caddy



SICHERHEITSGLAS

LICHT-DURCHLÄSSIGKEIT: 18%

ECE R43

| VW Caddy Maxi > 2021 Ford Tourneo Connect ab Bj. 2022 | | | Schiebefenster | | |
|--|----------|---------------------|----------------|---------|-------|
| Einbauposition | Radstand | Außenmaß B x H (mm) | Gewicht (kg) | Art-Nr. | Preis |
| | lang | 970x493 | 6,0 | 316027 | 199,- |
| | lang | 970x493 | 6,0 | 316026 | 199,- |

| VW Caddy Maxi 2008-2020 | | | Starre Fenster | | | Schiebefenster | | |
|-------------------------|----------|---------------------|----------------|---------|--------|----------------|---------|-------|
| Einbauposition | Radstand | Außenmaß B x H (mm) | Gewicht (kg) | Art-Nr. | Preis | Gewicht (kg) | Art-Nr. | Preis |
| | lang | 714x538 | 3,7 | 316021 | 88,50 | 4,7 | 31618 | 228,- |
| | lang | 714x538 | 3,7 | 316020 | 88,50 | 4,7 | 31617 | 229,- |
| | lang | 1044x545 | 5,5 | 31605 | 119,- | — | — | — |
| | lang | 1044x545 | 5,5 | 31604 | 119,- | — | — | — |
| | lang | 591x504 | 3,0 | 316023 | 160,65 | — | — | — |
| | lang | 750x596 | 4,3 | 316022 | 160,65 | — | — | — |

| VW Caddy/Maxi 2015-2020 | | | Heckscheibe | | |
|-------------------------|-------------|---------------------|--------------|---------|--------|
| Einbauposition | Radstand | Außenmaß B x H (mm) | Gewicht (kg) | Art-Nr. | Preis |
| | kurz + lang | 1377x588 | 9,0 | 316025 | 194,65 |

| VW Caddy/Maxi 2004-2016 | | | Heckscheibe | | |
|-------------------------|-------------|---------------------|--------------|---------|--------|
| Einbauposition | Radstand | Außenmaß B x H (mm) | Gewicht (kg) | Art-Nr. | Preis |
| | kurz + lang | 1257x591 | 9,0 | 316024 | 186,15 |



Sicherheitsglasfenster für Citroën Jumpy 3 / Spacetourer Peugeot Expert 3 / Traveller Toyota Proace 2 / Proace Verso Opel Vivaro / Zafira Life (> 2017) Fiat Scudo / Ulysse (> 2022)



SICHERHEITSGLAS

LICHT-DURCHLÄSSIGKEIT: 18%

ECE R43

| Einbauposition | Radstand | Außenmaß B x H (mm) | Starre Fenster | | | Schiebefenster | | |
|----------------|-------------|---------------------|----------------|---------|-------|----------------|---------|-------|
| | | | Gewicht (kg) | Art-Nr. | Preis | Gewicht (kg) | Art-Nr. | Preis |
| | kurz + lang | 1100x541 | — | — | — | 7,0 | 31701 | 247,- |
| | kurz + lang | 1100x541 | — | — | — | 7,0 | 31700 | 246,- |
| | kurz | 851x534 | — | 31708 | 99,- | — | — | — |
| | kurz | 851x534 | — | 31709 | 99,- | — | — | — |
| | lang | 1175x534 | 6,0 | 31705 | 129,- | 7,5 | 31703 | 299,- |
| | lang | 1175x534 | 6,0 | 31704 | 129,- | 7,5 | 31702 | 299,- |
| | kurz + lang | 675x495 | 3,5 | 31707 | 189,- | — | — | — |
| | kurz + lang | 735x495 | 3,5 | 31706 | 189,- | — | — | — |

Zur Montage von Sicherheitsglasfenstern empfehlen wir:

① Aktivator 205, zur Reinigung der Klebefläche

Lösemittelhaltiger, farblosere Haftreiniger zur Reinigung von Klebeflächen in Kombination mit Sika Kleb-/Dichtstoffen. 30 ml GP 43,17/100 ml **294100** **12,95**
Gefahr: H225, H319, H336

② SikaTack DRIVE Purform Klebeset, zur Verklebung des Fensters

Scheibenklebstoff-Set zum Verkleben von Sicherheitsglasscheiben. Für die Montage eines Fahrzeugfensters werden 1-2 Sets benötigt. Set-Inhalt: 1x SikaTack DRIVE Purform (300 ml Kartusche), 1x Dose Sika Primer-507 (30ml), 2x Sika Cleaner PCA Pad, 1x Applikationsdüse.
Gefahr: H334 **294842** **42,90**

③ Kantenabdeckprofil

Beim Ausschneiden des Blechs entsteht eine oftmals unansehnliche Schnittkante. Diese kann mit dem Kantenabdeckprofil verdeckt werden. Bitte bei Montage prüfen, ob die Scheibe noch richtig eingeklebt werden kann.

Kleiner Klemmbereich: 0,5-1,5 mm

5 m, schwarz **294559** **14,90** GP* 2,98/ 1 m

10 m, schwarz **294551** **29,90** GP* 2,99/ 1 m

Großer Klemmbereich: 1,5-4,0 mm

10 m, schwarz **294560** **79,90** GP* 7,99/ 1 m

Die Klebeflächen müssen tragfähig, staub-, klebe- und fettfrei sein.



GETÖNTE SICHERHEITSGLASFENSTER

Sicherheitsglas-Ausstellfenster für Volkswagen T6.1 / T6 / T5



SICHERHEITSGLAS

LICHT-DURCHLÄSSIGKEIT: **18%**

2 STUFENLOSE AUSSTELLER

MIT 2 VER-SCHLUSS-RIEGELN

MIT LÜFTUNGS-POSITION

E ECE R43



Volkswagen T6.1 / T6 / T5 > 2004

| Einbau- position | Radstand | Außenmaß B x H (mm) | Durchsicht B x H (mm) | Ausstellfenster | | |
|---------------------|-------------|------------------------|--------------------------|-----------------|---------|-------|
| | | | | Gewicht (kg) | Art-Nr. | Preis |
| | kurz + lang | 1135x585 | 730x360 | 12,0 | 315916 | 505,- |
| | kurz + lang | 1135x585 | 730x360 | 12,0 | 315915 | 505,- |

Optionales Verdunkelungssystem

| | | | |
|--|-----------------------|--------------------|----------------|
| | Außenmaß (mm) 842x492 | Art-Nr. 3181008 | Preis 119,- |
| | Außenmaß (mm) 830x440 | Art-Nr. 3181012 | Preis 99,- |



**NEW
2024**

Schwarz
matt

OPTIONAL

Verdunkelungssystem mit Sichtschutz- und Moskitoschutz-Plissee mit Magnetverschluss.
NEU: Mit matt schwarzem Rahmen und schwarzen Plissees in sehr hochwertiger Optik.

Ausstellfenster für Ford Custom ab Herbst 2024 verfügbar.

Vor Einbau des Verdunkelungssystems muss eine geeignete Unterkonstruktion geschaffen werden!

Sicherheitsglasfenster für Volkswagen T6.1 / T6 / T5 / T4



SICHERHEITSGLAS

LICHT-DURCHLÄSSIGKEIT: **18%**

E ECE R43



Heckscheiben ohne Scheibenwischer-Lochbohrung

VW T6.1/T6/T5 > 2004

| Einbau- position | Radstand | Außenmaß B x H (mm) | Starre Fenster | | | Schiebefenster | | |
|---------------------|-------------|------------------------|-----------------|---------|-------|-----------------|---------|-------|
| | | | Gewicht (kg) | Art-Nr. | Preis | Gewicht (kg) | Art-Nr. | Preis |
| | kurz + lang | 1135x585 | 6,5 | 315910 | 104,- | 8,0 | 31591 | 207,- |
| | kurz + lang | 1135x585 | | | | 8,0 | 31590 | 207,- |
| | kurz | 922x572 | 5,0 | 31599 | 94,- | 6,5 | 315911 | 208,- |
| | kurz | 922x572 | 5,0 | 31598 | 94,- | 6,5 | 315900 | 208,- |
| | lang | 1257x570 | 6,8 | 315990 | 104,- | 8,3 | 315912 | 208,- |
| | lang | 1257x570 | 6,8 | 315980 | 104,- | 8,3 | 315901 | 208,- |
| | kurz + lang | 729x579 | 4,0 | 316004 | 108,- | | — | |
| | kurz + lang | 729x579 | 4,0 | 316003 | 108,- | | — | |

VW T4 1990-2004

| Einbau- position | Radstand | Außenmaß B x H (mm) | Starre Fenster | | | Schiebefenster | | |
|---------------------|-------------|------------------------|-----------------|---------|-------|-----------------|---------|-------|
| | | | Gewicht (kg) | Art-Nr. | Preis | Gewicht (kg) | Art-Nr. | Preis |
| | kurz + lang | 1126x523 | | — | | 7,5 | 31503 | 223,- |
| | kurz + lang | 1126x523 | | — | | 7,5 | 31504 | 223,- |
| | kurz | 967x522 | 5,0 | 31505 | 102,- | | — | |
| | kurz | 967x522 | 5,0 | 31506 | 102,- | | — | |

VW T6.1/T6 > 2016

| Einbau- position | Radstand | Außenmaß B x H (mm) | Heckscheibe | | |
|---------------------|-------------|------------------------|-----------------|---------|-------|
| | | | Gewicht (kg) | Art-Nr. | Preis |
| | kurz + lang | 1544x562 | 8,0 | 31600 | 224,- |

VW T5 2004-2016

| Einbau- position | Radstand | Außenmaß B x H (mm) | Heckscheibe | | |
|---------------------|-------------|------------------------|-----------------|---------|-------|
| | | | Gewicht (kg) | Art-Nr. | Preis |
| | kurz + lang | 1445x575 | 8,0 | 316005 | 199,- |

GETÖNTE SICHERHEITSGLASFENSTER

Sicherheitsglasfenster für Mercedes-Benz Vito



SICHERHEITSGLAS

LICHT-DURCHLÄSSIGKEIT: 18%

ECE R43

| Mercedes-Benz Vito 2004-2014 | | | Starre Fenster | | | Schiebefenster | | |
|------------------------------|------------------|---------------------|----------------|---------|-------|----------------|---------|-------|
| Einbau-position | Radstand | Außenmaß B x H (mm) | Gewicht (kg) | Art-Nr. | Preis | Gewicht (kg) | Art-Nr. | Preis |
| | kurz/mittel/lang | 1096x565 | 6,0 | 31511 | 119,- | 7,5 | 31521 | 219,- |
| | kurz/mittel/lang | 1096x565 | 6,0 | 31510 | 119,- | 7,5 | 31520 | 219,- |
| | kurz | 1169x521 | 7,5 | 31523 | 107,- | — | — | — |
| | kurz | 1169x521 | 7,5 | 31522 | 107,- | — | — | — |
| | lang | 1296x521 | 6,5 | 31513 | 119,- | — | — | — |
| | lang | 1296x521 | 6,5 | 31512 | 119,- | — | — | — |

| Mercedes-Benz Vito > 2015 | | | Starre Fenster | | | Schiebefenster | | |
|---------------------------|------------------|---------------------|----------------|---------|-------|----------------|---------|-------|
| Einbau-position | Radstand | Außenmaß B x H (mm) | Gewicht (kg) | Art-Nr. | Preis | Gewicht (kg) | Art-Nr. | Preis |
| | kurz/mittel/lang | 1100x570 | 6,0 | 315962 | 109,- | 7,5 | 31597 | 219,- |
| | kurz/mittel/lang | 1100x570 | 6,0 | 315961 | 109,- | 7,5 | 31596 | 219,- |
| | mittel | 1195x531 | 6,0 | 315970 | 109,- | — | — | — |
| | mittel | 1195x531 | 6,0 | 315960 | 109,- | — | — | — |
| | lang | 1300x529 | 6,6 | 315966 | 109,- | 8,1 | 315964 | 253,- |
| | lang | 1300x529 | 6,6 | 315965 | 109,- | 8,1 | 315963 | 253,- |



SICHERHEITSGLAS

LICHT-DURCHLÄSSIGKEIT: 18%

ECE R43

Sicherheitsglasfenster für Renault Trafic / Nissan NV300 / Nissan Primastar / Ford Transit Custom

| Renault Trafic 2002-2015 | | | Starre Fenster | | | Schiebefenster | | |
|--------------------------|-------------|---------------------|----------------|---------|-------|----------------|---------|-------|
| Einbau-position | Radstand | Außenmaß B x H (mm) | Gewicht (kg) | Art-Nr. | Preis | Gewicht (kg) | Art-Nr. | Preis |
| | kurz + lang | 1193x665 | — | — | — | 9,0 | 316012 | 247,- |
| | kurz + lang | 1193x665 | — | — | — | 9,0 | 316011 | 247,- |
| | kurz + lang | 670x623 | 4,0 | 315914 | 113,- | — | — | — |
| | kurz + lang | 670x623 | 4,0 | 315913 | 113,- | — | — | — |













| Renault Trafic/Nissan NV300 > 2015 Nissan Primastar > 2022 | | | Starre Fenster | | | Schiebefenster | | |
|---|-------------|---------------------|----------------|---------|-------|----------------|---------|-------|
| Einbau-position | Radstand | Außenmaß B x H (mm) | Gewicht (kg) | Art-Nr. | Preis | Gewicht (kg) | Art-Nr. | Preis |
| | kurz + lang | 1116x598 | 6,5 | 316010 | 109,- | 9,0 | 31593 | 212,- |
| | kurz + lang | 1116x598 | — | — | — | 9,0 | 31592 | 212,- |
| | kurz | 919x571 | 5,0 | 31602 | 99,- | — | — | — |
| | kurz | 919x571 | 5,0 | 31601 | 99,- | — | — | — |
| | lang | 1319x579 | 7,5 | 316014 | 113,- | — | — | — |
| | lang | 1319x579 | 7,5 | 316013 | 113,- | — | — | — |
| | kurz + lang | 670x623 | 4,0 | 315914 | 113,- | — | — | — |
| | kurz + lang | 670x623 | 4,0 | 315913 | 113,- | — | — | — |

| Ford Transit Custom 7/2013-2022 | | | Starre Fenster | | | Schiebefenster | | |
|---------------------------------|-------------|---------------------|----------------|---------|-------|----------------|---------|-------|
| Einbau-position | Radstand | Außenmaß B x H (mm) | Gewicht (kg) | Art-Nr. | Preis | Gewicht (kg) | Art-Nr. | Preis |
| | kurz + lang | 1199x566 | — | — | — | 8,0 | 31595 | 362,- |
| | kurz + lang | 1208x566 | — | — | — | 8,0 | 31594 | 362,- |

Sicherheitsglasfenster für Ford Custom ab 2024 in Vorbereitung.

ACHTUNG: **Passt nicht bei Fahrzeugen mit Schiebetür links.









GETÖNTE SICHERHEITSGLASFENSTER

| F. Ducato/P. Boxer/C. Jumper > 2007 O. Movano > 2021 | | | Starre Fenster  | | | Schiebefenster  | | |
|---|--|------------------------|--|---------|-------|--|---------|-------|
| Einbau- position | Fahrzeuglängen (mm) | Außenmaß B x H (mm) | Gewicht (kg) | Art-Nr. | Preis | Gewicht (kg) | Art-Nr. | Preis |
|  | 5413/5998/6363 | 1400x665 | 9,0 | 316190 | 159,- | 10,5 | 31619 | 257,- |
|  | 5413/5998/6363 | 1434x665 | 9,0 | 316200 | 159,- | 10,5 | 31620 | 257,- |
|  | 5998/6363 | 1360x585 | 8,5 | 316220 | 159,- | 9,5 | 31622 | 243,- |
|  | 5998/6363 | 1360x585 | 8,5 | 316210 | 159,- | 9,5 | 31621 | 251,- |
|  | 6363 | 1128x665 | 7,3 | 316230 | 149,- | 8,5 | 31623 | 244,- |
|  | 6363 | 1128x665 | 7,3 | 316240 | 149,- | 8,5 | 31624 | 244,- |
|  | 4963/5413/5998/6363 | 826x665 | 5,3 | 31625 | 98,- | — | — | — |
|  | 4963/5413/5998/6363 | 826x665 | 5,3 | 31626 | 98,- | — | — | — |
|  270° | 4963/5413/5998/6363 (Für 270° Tür-Scharniere) | 826x670 | 5,3 | 31627 | 108,- | — | — | — |
|  270° | 4963/5413/5998/6363 (Für 270° Tür-Scharniere) | 826x670 | 5,3 | 31628 | 108,- | — | — | — |

SICHERHEITSGLAS
LICHT-DURCHLÄSSIGKEIT: 18%
ECE R43













Fiat Ducato
Citroën Jumper
Opel Movano

| Mercedes-Benz Sprinter > 2007 | | | Starre Fenster  | | | Schiebefenster  | | |
|--|------------------------|------------------------|--|---------|-------|--|---------|-------|
| Einbau- position | Fahrzeuglängen (mm) | Außenmaß B x H (mm) | Gewicht (kg) | Art-Nr. | Preis | Gewicht (kg) | Art-Nr. | Preis |
|  | 5910/6945/7345 | 1405x766 | — | — | — | 12,0 | 315002 | 326,- |
|  | 5910/6945/7345 | 1408x766 | — | — | — | 12,0 | 315003 | 326,- |
|  | 6945/7345 | 1416x706 | 10,5 | 315001 | 169,- | — | — | — |
|  | 6945/7345 | 1422x766 | 10,5 | 315000 | 169,- | — | — | — |
| Mercedes-Benz Sprinter 2007-2018 | | | — | — | — | — | — | — |
|  | 5910/6945/7345 | 818x800 | 6,3 | 315004 | 179,- | — | — | — |
|  | 5910/6945/7345 | 818x800 | 6,3 | 315005 | 179,- | — | — | — |













Mercedes-Benz
Sprinter









| Mercedes-Benz Sprinter > 2019 | | | Starre Fenster  | | |
|--|------------------------|------------------------|--|---------|-------|
| Einbau- position | Fahrzeuglängen (mm) | Außenmaß B x H (mm) | Gewicht (kg) | Art-Nr. | Preis |
|  | 5932/6977/7367 | 775x775 | 6,0 | 315006 | 193,- |
|  | 5932/6977/7367 | 775x775 | 6,0 | 315007 | 193,- |

| Volkswagen Crafter 2007-2016 | | | Starre Fenster  | | | Schiebefenster  | | |
|--|------------------------|------------------------|--|---------|-------|--|---------|-------|
| Einbau- position | Fahrzeuglängen (mm) | Außenmaß B x H (mm) | Gewicht (kg) | Art-Nr. | Preis | Gewicht (kg) | Art-Nr. | Preis |
|  | 5910/6945/7345 | 1405x766 | — | — | — | 12,0 | 315002 | 326,- |
|  | 5910/6945/7345 | 1408x766 | — | — | — | 12,0 | 315003 | 326,- |
|  | 6945/7345 | 1416x706 | 10,5 | 315001 | 169,- | — | — | — |
|  | 6945/7345 | 1422x766 | 10,5 | 315000 | 169,- | — | — | — |
|  | 5910/6945/7345 | 818x800 | 6,3 | 315004 | 179,- | — | — | — |
|  | 5910/6945/7345 | 818x800 | 6,3 | 315005 | 179,- | — | — | — |



Volkswagen Crafter

| Volkswagen Crafter > 2017 | | | Starre Fenster  | | | Schiebefenster  | | |
|--|------------------------|------------------------|--|---------|-------|--|---------|-------|
| Einbau- position | Fahrzeuglängen (mm) | Außenmaß B x H (mm) | Gewicht (kg) | Art-Nr. | Preis | Gewicht (kg) | Art-Nr. | Preis |
|  | 5986/6836/7391 | 1488x713 | — | — | — | 11,5 | 31710 | 369,- |
|  | 5986/6836/7391 | 1492x713 | — | — | — | 11,5 | 31711 | 369,- |
|  | 6836/7391 | 1455x637 | — | — | — | 11,0 | 31712 | 369,- |
|  | 6836/7391 | 1455x702 | — | — | — | 11,5 | 31713 | 369,- |
|  | 6836/7391 | 883x682 | — | — | — | 7,5 | 31714 | 349,- |
|  | 6836/7391 | 883x682 | — | — | — | 7,5 | 31715 | 349,- |
|  | 5986/6836/7391 | 776x649 | 5,0 | 31716 | 155,- | — | — | — |
|  | 5986/6836/7391 | 776x649 | 5,0 | 31717 | 155,- | — | — | — |

| Ford Transit V 363 > 2014 | | | Starre Fenster  | | | Schiebefenster  | | |
|--|------------------------|------------------------|--|---------|--------|--|---------|-------|
| Einbau- position | Fahrzeuglängen (mm) | Außenmaß B x H (mm) | Gewicht (kg) | Art-Nr. | Preis | Gewicht (kg) | Art-Nr. | Preis |
|  | 5531/5981/6704 | 1369x754 | — | — | — | 11,0 | 31730 | 349,- |
|  | 5531/5981/6704 | 1369x754 | — | — | — | 11,0 | 31731 | 349,- |
|  | 5981/6704 | 972x723 | 8,0 | 31732 | 174,25 | — | — | — |
|  | 5981/6704 | 977x729 | 8,0 | 31733 | 174,25 | — | — | — |
|  | 5981 | 672x718 | 5,5 | 31734 | 157,25 | — | — | — |
|  | 5981 | 672x718 | 5,5 | 31735 | 157,25 | — | — | — |



Ford Transit V 363

ACHTUNG: **Passt nicht bei Fahrzeugen mit Schiebetür links.

GETÖNTE SICHERHEITSGLASFENSTER RW ECO



Schwarz matt



OPTIONAL

Verdunkelungssystem mit Sichtschutz- und Moskitoschutz-Plissee mit Magnetverschluss. NEU: Mit matt schwarzem Rahmen und schwarzen Plissees in sehr hochwertiger Optik.

Getönte Sicherheitsglasfenster RW Eco

| | | | | | | |
|-----------------|----------------------------|----------------------|----------------------|------------------------------|---------------------------------|---------|
| SICHERHEITSGLAS | LICHT-DURCHLÄSSIGKEIT: 20% | MIT LÜFTUNGSPOSITION | MATERIAL RAHMEN: ALU | FÜR WANDSTÄRKEN VON 30-32 mm | ECKRADIUS FENSTER-RAHMEN: 75 mm | ECE R43 |
|-----------------|----------------------------|----------------------|----------------------|------------------------------|---------------------------------|---------|

| Ausschnitt B x H (mm) | Außenmaß B x H (mm) | Durchsicht B x H (mm) ca. | Max. Öffnung | kg | Art-Nr. | Preis |
|-----------------------|---------------------|---------------------------|--------------|-----|---------|-------|
| 350x500 | 397x554 | 245x435 | 54° | 2,8 | 31880 | 138,- |
| 500x300 | 547x354 | 395x250 | 26° | 2,6 | 31881 | 131,- |
| 500x350 | 547x404 | 395x300 | 25° | 2,8 | 31889 | 134,- |
| 500x450 | 547x504 | 395x400 | 45° | 3,3 | 31882 | 161,- |
| 600x450 | 647x504 | 495x400 | 45° | 4,5 | 31870 | 174,- |
| 700x300 | 747x354 | 595x250 | 26° | 3,4 | 31883 | 160,- |
| 700x400 | 747x454 | 595x350 | 38° | 4,5 | 31871 | 182,- |
| 700x450 | 747x504 | 595x400 | 45° | 4,7 | 31872 | 189,- |
| 800x450 | 847x504 | 695x400 | 45° | 5,2 | 31884 | 238,- |
| 900x450 | 947x504 | 795x400 | 45° | 5,6 | 31885 | 241,- |
| 900x500 | 947x554 | 795x450 | 54° | 6,3 | 31886 | 242,- |
| 1000x500 | 1047x554 | 895x450 | 54° | 6,8 | 31887 | 254,- |

Verdunkelungssystem RW Eco

| | | | |
|--------------------|-----------------------|------------------------|----------------------|
| OPTIONAL ERHÄLTICH | VERDUNKELUNGS PLISSEE | MOSKITO-SCHUTZ PLISSEE | MATERIAL RAHMEN: ALU |
|--------------------|-----------------------|------------------------|----------------------|

| Außenmaß B x H (mm) | Art-Nr. | Preis | Art-Nr. | Preis |
|---------------------|---------|--------|---------|--------|
| 381x546 | 318801 | 93,- | 318802 | 93,- |
| 531x346 | 318811 | 91,- | 318812 | 91,- |
| 531x396 | 318891 | 89,- | 318892 | 89,- |
| 531x496 | 318821 | 96,- | 318822 | 96,- |
| 631x496 | 318701 | 97,- | 318702 | 97,- |
| 731x346 | 318831 | 105,- | 318832 | 105,- |
| 731x446 | 318711 | 102,- | 318712 | 102,- |
| 731x496 | 318721 | 106,- | 318722 | 106,- |
| 831x496 | 318841 | 119,90 | 318842 | 119,90 |
| 931x496 | 318851 | 123,- | 318852 | 123,- |
| 931x546 | 318861 | 127,- | 318862 | 127,- |
| 1031x546 | 318871 | 133,- | 318872 | 133,- |

GETÖNTE SICHERHEITSGLASFENSTER RW MOTION



OPTIONAL

Verdunkelungssystem mit Sichtschutz- und Moskitoschutz-Plissee mit Magnetverschluss

Getönte Sicherheitsglasfenster RW Motion

| | | | | | | | |
|-----------------|------------------|----------------------------|-----------------------------|----------------------|---------------------------|---------------------------------|---------|
| SICHERHEITSGLAS | DOPPELT VERGLAST | LICHT-DURCHLÄSSIGKEIT: 20% | LINKS UND RECHTS MONTIERBAR | MATERIAL RAHMEN: ALU | FÜR WANDSTÄRKEN VON 30 mm | ECKRADIUS FENSTER-RAHMEN: 87 mm | ECE R43 |
|-----------------|------------------|----------------------------|-----------------------------|----------------------|---------------------------|---------------------------------|---------|

| Ausschnitt B x H (mm) | Außenmaß B x H (mm) | Durchsicht ca. B x H (mm) | Gewicht (kg) | Art-Nr. | Preis |
|-----------------------|---------------------|---------------------------|--------------|---------|-------|
| 500x300 | 528x328 | 380x225 | 4,8 | 31657 | 148,- |
| 500x350 | 528x378 | 380x275 | 6,5 | 31650 | 172,- |
| 500x450 | 528x478 | 380x375 | 6,6 | 31654 | 199,- |
| 600x350 | 628x378 | 480x275 | 6,2 | 31653 | 182,- |
| 600x450 | 628x478 | 480x375 | 7,7 | 31658 | 193,- |
| 700x300 | 728x328 | 580x225 | 6,4 | 31659 | 187,- |
| 700x400 | 728x428 | 580x325 | 8,0 | 31660 | 211,- |
| 700x450 | 728x478 | 580x375 | 8,7 | 31661 | 226,- |
| 800x340 | 828x368 | 680x265 | 7,8 | 31656 | 207,- |
| 800x400 | 828x428 | 680x325 | 8,9 | 31651 | 222,- |
| 800x450 | 828x478 | 680x375 | 9,9 | 31655 | 245,- |
| 900x450 | 928x478 | 780x375 | 10,8 | 31662 | 239,- |
| 900x500 | 928x528 | 780x425 | 11,8 | 31663 | 299,- |
| 960x450 | 988x478 | 840x375 | 11,4 | 31652 | 262,- |
| 1000x500 | 1028x528 | 880x425 | 12,9 | 31664 | 309,- |

Verdunkelungssystem RW Motion

| | | | |
|--------------------|-----------------------|------------------------|----------------------|
| OPTIONAL ERHÄLTICH | VERDUNKELUNGS PLISSEE | MOSKITO-SCHUTZ PLISSEE | MATERIAL RAHMEN: PVC |
|--------------------|-----------------------|------------------------|----------------------|

| Außenmaß B x H (mm) | Art-Nr. | Preis |
|---------------------|---------|-------|
| 567x407 | 316571 | 78,- |
| 567x457 | 316501 | 93,90 |
| 567x557 | 316541 | 89,- |
| 667x457 | 316531 | 87,- |
| 667x557 | 316581 | 112,- |
| 767x407 | 316591 | 89,- |
| 767x507 | 316601 | 97,- |
| 767x557 | 316611 | 89,- |
| 867x447 | 316561 | 112,- |
| 867x507 | 316511 | 116,- |
| 867x557 | 316551 | 99,- |
| 967x557 | 316621 | 99,- |
| 967x607 | 316631 | 111,- |
| 1027x557 | 316521 | 116,- |
| 1067x607 | 316641 | 118,- |

GETÖNTE UNIVERSAL-SICHERHEITSGLASFENSTER

Getönte Universal-Sicherheitsglasfenster

SICHERHEITSGLAS
 LICHT-DURCHLÄSSIGKEIT: **18%**
 LINKS UND RECHTS MONTIERBAR
 ECKRADIUS FENSTER-RAHMEN: **50 mm**
 E ECE R43

| Außenmaß B x H (mm) | Gewicht (kg) | Art-Nr. | Preis |
|---------------------|--------------|---------|-------|
| 460x280 | 1,3 | 31720 | 199,- |
| 500x350 | 1,7 | 31721 | 239,- |
| 500x450 | 2,2 | 31722 | 242,- |
| 600x350 | 2,1 | 31723 | 254,- |
| 800x340 | 2,6 | 31724 | 234,- |
| 800x450 | 3,5 | 31725 | 279,- |
| 900x450 | 3,9 | 31726 | 289,- |



ACRYLGLAS-SCHIEBEFENSTER RW STYLE SLIDE

RW Style Slide und RW Style lassen sich gut miteinander am Fahrzeug kombinieren, da sie dieselbe Optik besitzen



NEW 2024
Schwarz matt



OPTIONAL
Verdunkelungssystem mit Sichtschutz- und Moskitoschutz-Plissee mit Magnetverschluss. NEU: Mit matt schwarzem Rahmen und schwarzen Plissees in sehr hochwertiger Optik.

Getönte Acrylglas-Schiebefenster RW Style Slide

ACRYLGLAS
 DOPPELT VERGLAST
 LICHT-DURCHLÄSSIGKEIT: **10%**
 UV BESTÄNDIG
 LINKS UND RECHTS MONTIERBAR
 MATERIAL RAHMEN: **ALU**
 FÜR WANDSTÄRKEN VON 30-45 mm
 E ECE R43

| Ausschnitt B x H (mm) | Außenmaß B x H (mm) | Durchsicht ca. B x H (mm) | Fensteröffnung B x H (mm) | Gewicht (kg) | Art-Nr. | Preis |
|-----------------------|---------------------|---------------------------|---------------------------|--------------|---------|-------|
| 500x450 | 527x477 | 330x330 | 120x373 | 2,7 | 318022 | 249,- |
| 700x300 | 727x327 | 520x180 | 220x223 | 2,6 | 318023 | 269,- |
| 700x400 | 727x427 | 520x280 | 220x323 | 4,0 | 318024 | 289,- |
| 900x450 | 927x477 | 720x330 | 320x373 | 4,8 | 318025 | 373,- |
| 1000x500 | 1027x527 | 820x380 | 370x423 | 5,9 | 318026 | 429,- |

Verdunkelungssystem RW Style Slide

OPTIONAL ERHÄLTlich
 VERDUNKELUNGSPLISSEE
 MOSKITOSCHUTZPLISSEE
 MATERIAL RAHMEN: **ALU**

| Außenmaß B x H (mm) | Art-Nr. | Preis | Art-Nr. | Preis |
|---------------------|----------|-------|----------|-------|
| 528x478 | 3180010 | 93,- | 3180012 | 93,- |
| 728x328 | 31800130 | 97,- | 31800132 | 97,- |
| 728x428 | 3180020 | 103,- | 3180022 | 103,- |
| 928x478 | 3180030 | 118,- | 3180032 | 118,- |
| 1028x528 | 31800170 | 128,- | 31800172 | 128,- |

ACRYLGLAS-AUSSTELLFENSTER RW STYLE

RW Style und RW Style Slide lassen sich gut miteinander am Fahrzeug kombinieren, da sie dieselbe Optik besitzen



Scheibe schließt außen flächenbündig mit dem Rahmen ab



Zusätzliche Sicherheitsverriegelung am Verschluss-Riegel

NEW
2024

Schwarz
matt



OPTIONAL

Verdunkelungssystem mit Sichtschutz- und Moskitoschutz-Plissee mit Magnetverschluss.
NEU: Mit matt schwarzem Rahmen und schwarzen Plissees in sehr hochwertiger Optik.

Acrylglas-Ausstellfenster RW Style

ACRYL-GLAS DOPPELT VERGLAST LICHT-DURCH-LÄSSIGKEIT: 10% SCHEIBE NACH INNEN GEWÖLBT UV BESTÄNDIG

MIT LÜFTUNGS-POSITION MATERIAL RAHMEN: ALU FÜR WANDSTÄRKEN VON 30-35 mm **E** ECE R43

Verdunkelungssystem RW Style

OPTIONAL ERHÄLTlich VERDUNKELUNGS PLISSEE MOSKITO-SCHUTZ PLISSEE MATERIAL RAHMEN: ALU

| Ausschnitt B x H (mm) | Außenmaß B x H (mm) | Durchsicht ca. B x H (mm) | Max. Öffnung | Aussteller (2 Stk.) | kg | Art-Nr. | Preis | Außenmaß B x H (mm) | Art-Nr. | Preis | Art-Nr. | Preis |
|-----------------------|---------------------|---------------------------|--------------|---------------------|-----|---------|--------|---------------------|----------|-------|----------|-------|
| 350x500 | 377x527 | 295x425 | 70° | Edelst. stufenlos | 2,9 | 318009 | 166,- | 378x528 | 3180090 | 84,- | — | — |
| 460x220 | 487x247 | 405x145 | 37° | Kunstst. 3 stufig | 2,3 | 318010 | 154,- | 688x248 | 31800100 | 79,- | — | — |
| 500x300 | 527x327 | 445x225 | 37° | Kunstst. 3 stufig | 2,6 | 318011 | 159,- | 528x328 | 31800110 | 79,- | — | — |
| 500x350 | 527x377 | 445x275 | 36° | Edelst. stufenlos | 3,1 | 318000 | 167,- | 528x378 | 3180000 | 88,- | 3180002 | 88,- |
| 500x450 | 527x477 | 445x375 | 60° | Edelst. stufenlos | 3,4 | 318001 | 186,- | 528x478 | 3180010 | 93,- | 3180012 | 93,- |
| 600x450 | 627x477 | 545x375 | 68° | Edelst. stufenlos | 3,9 | 318012 | 215,- | 628x478 | 31800120 | 96,- | — | — |
| 700x300 | 727x327 | 645x225 | 37° | Kunstst. 3 stufig | 3,4 | 318013 | 197,- | 728x328 | 31800130 | 97,- | 31800132 | 97,- |
| 700x400 | 727x427 | 645x325 | 47,5° | Edelst. stufenlos | 4,1 | 318002 | 205,- | 728x428 | 3180020 | 103,- | 3180022 | 103,- |
| 700x450 | 727x477 | 645x375 | 68° | Edelst. stufenlos | 4,4 | 318014 | 252,- | 728x478 | 31800140 | 105,- | — | — |
| 800x450 | 827x477 | 745x375 | 68° | Edelst. stufenlos | 4,9 | 318015 | 275,- | 828x478 | 31800150 | 112,- | 31800152 | 112,- |
| 900x450 | 927x477 | 845x375 | 60° | Edelst. stufenlos | 5,4 | 318003 | 282,- | 928x478 | 3180030 | 118,- | 3180032 | 118,- |
| 900x500 | 927x527 | 845x425 | 70° | Edelst. stufenlos | 5,8 | 318016 | 318,- | 928x528 | 31800160 | 125,- | — | — |
| 1000x500 | 1027x527 | 945x425 | 70° | Edelst. stufenlos | 6,3 | 318017 | 343,- | 1028x528 | 31800170 | 128,- | 31800172 | 128,- |
| 1000x800 | 1027x827 | 945x725 | 47° | Edelst. stufenlos | 8,8 | 318004 | 370,60 | 1028x828 | 3180040 | 143,- | — | — |
| 1100x450 | 1127x477 | 1045x375 | 60° | Edelst. stufenlos | 6,4 | 318005 | 328,- | 1128x478 | 3180050 | 130,- | — | — |
| 1200x300 | 1227x327 | 1145x225 | 37° | Edelst. stufenlos | 5,4 | 318006 | 296,- | 1228x328 | 3180060 | 109,- | — | — |
| 1200x500 | 1227x527 | 1145x425 | 65° | Edelst. stufenlos | 7,3 | 318007 | 368,- | 1228x528 | 3180070 | 135,- | 3180072 | 135,- |
| 1450x550 | 1477x577 | 1395x475 | 50° | Edelst. stufenlos | 9,2 | 318008 | 419,- | 1478x578 | 3180080 | 139,- | — | — |



Bitte achten Sie beim Einbau der Fenster darauf, dass die Klebeflächen tragfähig, staub-, klebe- und fettfrei sind.



Gefahr



Zur Montage von Acrylglasfenstern empfehlen wir:

DEKAseal 8936

Ohne Primer verwendbar. Abtupfbare Dichtmasse für Fensterrahmen, offene Außenflächen, Abläufe, Dachluken, Schläuche und Kabeldurchführungen. Anwendung auf Lacken, Aluminium, ABS, PMMA oder Holz.

310 ml Anthrazit 50030 GP* 60,97/ 1 Liter 18,90
310 ml Schwarz 500314 GP* 60,97/ 1 Liter 18,90

Technische Produktverbesserungen im Laufe des Jahres möglich.
Detaillierte Produktbeschreibungen finden Sie auf www.reimo.com

ACRYLGLAS-AUSSTELLFENSTER COMFORT



Scheibe schließt außen flächenbündig mit dem Rahmen ab

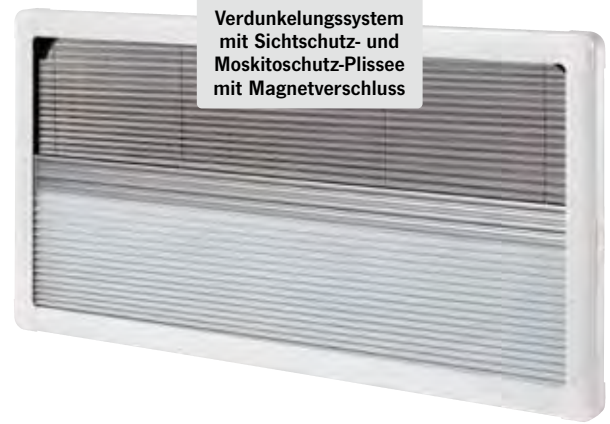

OPTIONAL
Verdunkelungssystem mit Sichtschutz- und Moskitoschutz-Plissee mit Magnetverschluss

Acrylglas-Ausstellfenster Comfort

Verdunkelungssystem Comfort

ACRYL-GLAS **DOPPELT-VERGLAST** LICHT-DURCHLÄSSIGKEIT: **40%** SCHEIBE NACH INNEN GEWÖLBT **UV BESTÄNDIG**
MIT LÜFTUNGS-POSITION **MATERIAL RAHMEN: ALU** FÜR WANDSTÄRKEN VON 28-32 mm ECKRADIUS FENSTER-RAHMEN: **75mm** **E** **ECE R43**

OPTIONAL ERHÄLTlich **VERDUNKELUNGS-PLISSEE** **MOSKITO-SCHUTZ-PLISSEE** **MATERIAL RAHMEN: ALU**

| Ausschnitt B x H (mm) | Außenmaß B x H (mm) | Durchsicht ca. B x H (mm) | Max. Öffnung (Grad) | Aussteller (2 Stk.) | Gewicht (kg) | Art-Nr. | Preis | Außenmaß B x H (mm) | Art-Nr. | Preis |
|-----------------------|---------------------|---------------------------|---------------------|---------------------|--------------|---------------|--------------|---------------------|----------------|--------------|
| 350x500 | 380x530 | 295x425 | 70° | Edelst. stufenlos | 1,9 | 318100 | 161,- | 392x542 | 3181000 | 79,- |
| 500x300 | 530x330 | 445x225 | 2/17/30° | Kunstst. 3 stufig | 1,9 | 318101 | 148,- | 542x342 | 3181001 | 71,- |
| 500x350 | 530x380 | 445x275 | 2/17/30° | Kunstst. 3 stufig | 2,0 | 318102 | 162,- | 542x392 | 3181002 | 79,- |
| 500x450 | 530x480 | 445x375 | 70° | Edelst. stufenlos | 2,1 | 318103 | 190,- | 542x492 | 3181003 | 94,- |
| 600x450 | 630x480 | 545x375 | 70° | Edelst. stufenlos | 2,4 | 318104 | 217,- | 642x492 | 3181004 | 107,- |
| 700x300 | 730x330 | 645x225 | 2/17/30° | Kunstst. 3 stufig | 2,5 | 318105 | 191,- | 742x342 | 3181005 | 94,- |
| 700x400 | 730x430 | 645x325 | 70° | Edelst. stufenlos | 2,6 | 318106 | 226,- | 742x442 | 3181006 | 111,- |
| 700x450 | 730x480 | 645x375 | 70° | Edelst. stufenlos | 2,7 | 318107 | 248,- | 742x492 | 3181007 | 103,- |
| 800x450 | 830x480 | 745x375 | 70° | Edelst. stufenlos | 3,0 | 318108 | 277,- | 842x492 | 3181008 | 119,- |
| 900x450 | 930x480 | 845x375 | 70° | Edelst. stufenlos | 3,2 | 318109 | 301,- | 942x492 | 3181009 | 129,- |
| 900x500 | 930x530 | 845x425 | 70° | Edelst. stufenlos | 3,4 | 318110 | 325,- | 942x542 | 3181010 | 139,- |
| 1000x500 | 1030x530 | 945x425 | 70° | Edelst. stufenlos | 3,6 | 318111 | 354,- | 1042x542 | 3181011 | 139,- |

Technische Produktverbesserungen im Laufe des Jahres möglich.
Detaillierte Produktbeschreibungen finden Sie auf www.reimo.com

ACRYLGLAS-AUSSTELLFENSTER RW COMPACT

RW Compact und RW Van lassen sich gut miteinander am Fahrzeug kombinieren, da sie dieselbe Optik besitzen



Acrylglas-Ausstellfenster RW Compact

| | | | | |
|-----------------------|----------------------|------------------------------|--------------------------------|--------------|
| ACRYL-GLAS | DOPPELT VERGLAST | LICHT-DURCHLÄSSIGKEIT: 10% | SCHEIBE NACH INNEN GEWÖLBT | UV BESTÄNDIG |
| MIT LÜFTUNGS-POSITION | MATERIAL RAHMEN: ALU | FÜR WANDSTÄRKEN VON 30-32 mm | ECKRADIUS FENSTER-RAHMEN: 75mm | ECE R43 |

Verdunkelungssystem RW Compact

| | | | |
|--------------------|-----------------------|------------------------|----------------------|
| OPTIONAL ERHÄLTICH | VERDUNKELUNGS-PLISSEE | MOSKITO-SCHUTZ-PLISSEE | MATERIAL RAHMEN: ALU |
|--------------------|-----------------------|------------------------|----------------------|

| Ausschnitt B x H (mm) | Außenmaß B x H (mm) | Durchsicht ca. B x H (mm) | Max. Öffnung | Aussteller (2 Stk.) | (kg) | Art-Nr. | Preis | Außenmaß B x H (mm) | Art-Nr. | Preis | Art-Nr. | Preis |
|-----------------------|---------------------|---------------------------|--------------|---------------------|------|---------|-------|---------------------|---------|-------|---------|-------|
| 350x500 | 378x528 | 290x430 | 63° | Edelst. stufenlos | 2,2 | 31890 | 184,- | 377x544 | 318901 | 105,- | 318902 | 95,50 |
| 500x300 | 528x328 | 440x260 | 37° | Kunstst. 3 stufig | 2,1 | 31891 | 163,- | 527x344 | 318911 | 104,- | 318912 | 104,- |
| 500x350 | 528x378 | 440x290 | 40° | Edelst. stufenlos | 2,2 | 31901 | 182,- | 527x394 | 319011 | 103,- | 319012 | 103,- |
| 500x450 | 528x478 | 440x390 | 57° | Edelst. stufenlos | 2,8 | 31892 | 213,- | 527x494 | 318921 | 109,- | 318922 | 109,- |
| 600x450 | 628x478 | 540x390 | 57° | Edelst. stufenlos | 3,4 | 31899 | 220,- | 627x494 | 318991 | 121,- | 318992 | 121,- |
| 700x300 | 728x328 | 640x240 | 37° | Kunstst. 3 stufig | 2,9 | 31893 | 213,- | 727x344 | 318931 | 119,- | 318932 | 119,- |
| 700 x 400 | 728x428 | 640x340 | 54° | Edelst. stufenlos | 3,5 | 31900 | 233,- | 727x444 | 319001 | 125,- | 319002 | 125,- |
| 700 x 450 | 728x478 | 640x390 | 57° | Edelst. stufenlos | 3,6 | 31902 | 263,- | 727x494 | 319021 | 129,- | 319022 | 118,- |
| 800 x 450 | 828x478 | 740x390 | 57° | Edelst. stufenlos | 4,2 | 31894 | 310,- | 827x494 | 318941 | 136,- | 318942 | 136,- |
| 900 x 450 | 928x478 | 840x390 | 57° | Edelst. stufenlos | 4,7 | 31895 | 318,- | 927x494 | 318951 | 139,- | 318952 | 139,- |
| 900 x 500 | 928x528 | 840x440 | 64° | Edelst. stufenlos | 5,0 | 31896 | 321,- | 927x544 | 318961 | 145,- | 318962 | 145,- |
| 1000x500 | 1028x528 | 940x440 | 57° | Edelst. stufenlos | 5,4 | 31897 | 336,- | 1027x544 | 318971 | 151,- | 318972 | 151,- |

Technische Produktverbesserungen im Laufe des Jahres möglich. Detaillierte Produktbeschreibungen finden Sie auf www.reimo.com

ACRYLGLAS-AUSSTELLFENSTER RW VAN

RW Van und RW Compact lassen sich gut miteinander am Fahrzeug kombinieren, da sie dieselbe Optik besitzen

Der gewölbte Aluminiumrahmen (Radius: 5000 mm) passt sich perfekt an die Fahrzeugkontur an.

Scheibe schließt außen flächenbündig mit dem Rahmen ab



OPTIONAL

Verdunkelungssystem mit Sichtschutz- und Moskitoschutz-Plissee mit Magnetverschluss.
NEU: Mit matt schwarzem Rahmen und schwarzen Plissees in sehr hochwertiger Optik.

Acrylglas-Ausstellfenster RW Van

| | | | | |
|-----------------------|----------------------|------------------------------|--------------------------------|------------------|
| ACRYL-GLAS | DOPPELT VERGLAST | LICHT-DURCHLÄSSIGKEIT: 10% | SCHEIBE NACH INNEN GEWÖLBT | UV BESTÄNDIG |
| MIT LÜFTUNGS-POSITION | MATERIAL RAHMEN: ALU | FÜR WANDSTÄRKEN VON 32-34 mm | ECKRADIUS FENSTER-RAHMEN: 75mm | E ECE R43 |

Verdunkelungssystem RW Van

| | | | |
|--------------------|-----------------------|------------------------|----------------------|
| OPTIONAL ERHÄLTICH | VERDUNKELUNGS-PLISSEE | MOSKITO-SCHUTZ-PLISSEE | MATERIAL RAHMEN: ALU |
|--------------------|-----------------------|------------------------|----------------------|

| Ausschnitt B x H (mm) | Außenmaß B x H (mm) | Durchsicht ca. B x H (mm) | Max. Öffnung | Aussteller (2 Stk.) | (kg) | Art-Nr. | Preis | Außenmaß B x H (mm) | Art-Nr. | Preis | Art-Nr. | Preis |
|-----------------------|---------------------|---------------------------|--------------|---------------------|------|---------|-------|---------------------|---------|-------|---------|-------|
| 280x380 | 308x407 | 225x325 | 40° | Edelst. stufenlos | 1,7 | 31911 | 215,- | 307x420 | 319111 | 117,- | 319112 | 117,- |
| 350x500 | 377x527 | 295x445 | 63° | Edelst. stufenlos | 2,6 | 31929 | 275,- | 377x540 | 319291 | 142,- | 319292 | 142,- |
| 490x500 | 518x527 | 435x445 | 63° | Edelst. stufenlos | 3,0 | 31912 | 294,- | 517x540 | 319121 | 151,- | 319122 | 151,- |
| 500x300 | 528x327 | 445x245 | 37° | Kunstst. 3 stufig | 3,1 | 31924 | 254,- | 527x340 | 319241 | 137,- | 319242 | 137,- |
| 500x500 | 528x527 | 445x445 | 63° | Edelst. stufenlos | 3,0 | 31919 | 295,- | 527x540 | 319191 | 152,- | 319192 | 152,- |
| 600x450 | 628x477 | 545x395 | 57° | Edelst. stufenlos | 3,3 | 31917 | 321,- | 627x490 | 319171 | 132,- | 319172 | 132,- |
| 600x600 | 628x627 | 545x545 | 58° | Edelst. stufenlos | 4,0 | 31925 | 356,- | 627x640 | 319251 | 172,- | 319252 | 172,- |
| 750x455 | 778x477 | 695x400 | 56° | Edelst. stufenlos | 3,9 | 31913 | 346,- | 777x495 | 319131 | 177,- | 319132 | 177,- |
| 800x500 | 828x527 | 745x445 | 63° | Edelst. stufenlos | 4,5 | 31927 | 365,- | 827x540 | 319271 | 153,- | 319272 | 153,- |
| 818x315 | 846x342 | 763x260 | 37° | Kunstst. 3 stufig | 3,3 | 31914 | 299,- | 845x355 | 319141 | 153,- | 319142 | 153,- |
| 900x400 | 928x427 | 845x345 | 55° | Edelst. stufenlos | 4,2 | 31918 | 391,- | 927x440 | 319181 | 166,- | 319182 | 166,- |
| 900x450 | 928x477 | 845x395 | 57° | Edelst. stufenlos | 4,4 | 31916 | 403,- | 927x490 | 319161 | 172,- | 319162 | 172,- |
| 900x500 | 928x527 | 845x445 | 63° | Edelst. stufenlos | 4,9 | 31928 | 404,- | 927x540 | 319281 | 176,- | 319282 | 176,- |
| 960x450 | 988x477 | 905x395 | 57° | Edelst. stufenlos | 4,8 | 31910 | 419,- | 987x490 | 319101 | 162,- | 319102 | 162,- |
| 985x465 | 1013x482 | 930x410 | 52° | Edelst. stufenlos | 5,1 | 31915 | 442,- | 1012x505 | 319151 | 188,- | 319152 | 188,- |
| 1100x600 | 1128x627 | 1045x545 | 58° | Edelst. stufenlos | 6,7 | 31926 | 492,- | 1127x640 | 319261 | 209,- | 319262 | 209,- |

Technische Produktverbesserungen im Laufe des Jahres möglich.
Detaillierte Produktbeschreibungen finden Sie auf www.reimo.com

ACRYLGLAS-AUSSTELLFENSTER CLASSIC



INKLUSIVE
Verdunkelungssystem
mit Sichtschutz- und
Moskitoschutz-Plissee
mit Magnetverschluss



Acrylglas-Ausstellfenster Classic

| | | | | |
|--|-----------------------------|-------------------------------------|--|---------------------|
| ACRYL-GLAS | DOPPELT VERGLAST | LICHT-DURCHLÄSSIGKEIT: 40% | SCHEIBE NACH AUSSEN GEWÖLBT | UV BESTÄNDIG |
| AUSSTELLER MIT FESTSTELL-SCHRAUBE | MATERIAL RAHMEN: ASA | FÜR WANDSTÄRKEN VON 28-32 mm | ECKRADIUS FENSTER-RAHMEN: 12 mm | ECE R43 |

| Ausschnitt B x H (mm) | Außenmaß B x H (mm) | Durchsicht ca. B x H (mm) | Max. Öffnung (Grad) | Gewicht (kg) | Art-Nr. | Preis |
|-----------------------|---------------------|---------------------------|---------------------|--------------|---------|-------|
| 500x300 | 529x329 | 375x175 | 32° | 2 | 318581 | 274,- |
| 500x350 | 529x379 | 375x225 | 60° | 3,7 | 318580 | 279,- |
| 500x450 | 529x479 | 375x325 | 70° | 4,2 | 31858 | 313,- |
| 700x400 | 729x429 | 575x275 | 70° | 5,5 | 31859 | 366,- |
| 900x450 | 929x479 | 775x325 | 70° | 7,0 | 31857 | 377,- |
| 900x550 | 929x579 | 775x425 | 70° | 8,0 | 318582 | 405,- |
| 1100x450 | 1129x479 | 975x325 | 70° | 8,5 | 31855 | 399,- |
| 1200x500 | 1229x529 | 1075x375 | 78° | 9,5 | 31868 | 467,- |
| 1450x550 | 1479x579 | 1375x425 | 70° | 13,0 | 31869 | 589,- |

Verdunkelungssystem Classic

| | | | |
|----------------------------------|------------------------------|-------------------------------|------------------------------------|
| IM LIEFERUMFANG ENTHALTEN | VERDUNKELUNGS PLISSEE | MOSKITO-SCHUTZ PLISSEE | MATERIAL RAHMEN: KUNSTSTOFF |
|----------------------------------|------------------------------|-------------------------------|------------------------------------|

ACRYLGLAS-AUSSTELLFENSTER ELEGANCE

Scheibe schließt außen flächenbündig mit dem Rahmen ab



INKLUSIVE
Verdunkelungssystem
mit Sichtschutz- und
Moskitoschutz-Plissee
mit Magnetverschluss



Acrylglas-Ausstellfenster Elegance

| | | | | | |
|--|-----------------------------|-------------------------------------|--|---------------------|------------------------------|
| ACRYL-GLAS | DOPPELT VERGLAST | LICHT-DURCHLÄSSIGKEIT: 40% | SCHEIBE NACH INNEN GEWÖLBT | UV BESTÄNDIG | MIT LÜFTUNGS-POSITION |
| AUSSTELLER MIT FESTSTELL-SCHRAUBE | MATERIAL RAHMEN: ASA | FÜR WANDSTÄRKEN VON 28-32 mm | ECKRADIUS FENSTER-RAHMEN: 12 mm | ECE R43 | |

| Ausschnitt B x H (mm) | Außenmaß B x H (mm) | Durchsicht ca. B x H (mm) | Max. Öffnung (Grad) | Gewicht (kg) | Art-Nr. | Preis |
|-----------------------|---------------------|---------------------------|---------------------|--------------|---------|--------|
| 500x350 | 529x379 | 400x265 | 45° | 3,2 | 318500 | 237,15 |
| 500x450 | 529x479 | 400x365 | 45° | 3,75 | 318501 | 254,15 |
| 900x350 | 929x379 | 800x265 | 45° | 6,32 | 318507 | 365,- |
| 900x450 | 929x479 | 800x365 | 45° | 5,93 | 318502 | 388,- |
| 1000x800 | 1029x829 | 900x715 | 50° | 12,4 | 318506 | 488,75 |
| 1100x450 | 1129x479 | 1000x365 | 45° | 7,05 | 318503 | 352,75 |
| 1200x300 | 1229x329 | 1100x215 | 12° | 7,67 | 318504 | 324,70 |
| 1200x500 | 1229x529 | 1100x415 | 45° | 8,09 | 318505 | 412,25 |

Verdunkelungssystem Elegance

| | | | |
|----------------------------------|------------------------------|-------------------------------|------------------------------------|
| IM LIEFERUMFANG ENTHALTEN | VERDUNKELUNGS PLISSEE | MOSKITO-SCHUTZ PLISSEE | MATERIAL RAHMEN: KUNSTSTOFF |
|----------------------------------|------------------------------|-------------------------------|------------------------------------|

VORGEHÄNGTE ACRYLGLAS-AUSSTELLFENSTER FÜR KASTENWAGEN



Die gewölbte Acrylglas­scheibe (Radius: 5800 mm) passt sich perfekt an die Fahrzeugkontur an



OPTIONAL
Verdunkelungssystem mit Sichtschutz- und Moskitoschutz-Plissee mit Magnetverschluss

Acrylglas-Ausstellfenster RW Rear

Verdunkelungssystem RW Rear

ACRYL-GLAS

DOPPELT-VERGLAST

LICHT-DURCH-LÄSSIGKEIT: 10%

SCHEIBE NACH AUßEN GEWÖLBT

UV-BESTÄNDIG

3 STUFEN-AUSSTELLER

RAHMEN-LOS

E
ECE R43

OPTIONAL ERHÄLTICH

VERDUNKELUNGSSYSTEM PLISSEE

MOSKITO-SCHUTZ-PLISSEE

MATERIAL RAHMEN: ALU

| Einbau-position | Ausschnitt B x H (mm) | Außenmaß B x H (mm) | Max. Öffnung (Grad) | Gewicht (kg) | Art-Nr. | Preis | Außenmaß B x H (mm) | Art-Nr. | Preis |
|-----------------|-----------------------|---------------------|---------------------|--------------|---------|-------|---------------------|---------|-------|
| Seite | 260x560 | 340x653 | 60° | 1,6 | 31920 | 169,- | 347x669 | 319201 | 102,- |
| Seite | 735x560 | 814x653 | 60° | 4,6 | 31922 | 243,- | 822x669 | 319221 | 119,- |
| Schiebetür | 970x560 | 1050x653 | 60° | 5,8 | 31923 | 274,- | 1057x669 | 319231 | 129,- |
| Heck | 620x560 | 700x653 | 60° | 4,1 | 31921 | 199,- | 707x669 | 319211 | 117,- |

Heckfenster passt nicht bei den 270° Türscharnieren (Fiat Ducato). Nicht geeignet zum Austausch der Originalverglasung.

Gleich mitbestellen:

① Dichtungsgummiprofil selbstklebend, für vorgehängte Fenster

Für Wandstärken von 28-32 mm. Selbstklebend. Farbe: Schwarz

4 m GP* 14,99/1 m **322704** **59,95**

40 m GP* 13,97/1 m **3227040** **559,-**

② Füllerprofil für Gummidichtprofil 322704/3227040

Farbe: Grau, Maße: 23 mm x 0,9 mm.

10 m GP* 1,23/1 m **322730** **12,30**

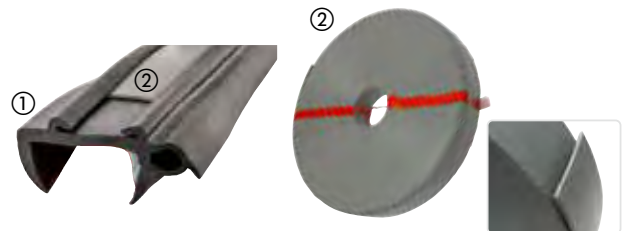

Schiebefenster für Pferdeanhänger – RW TRAILER

Fenster für Pferdeanhänger mit Schutzgitter, bietet Belüftung sowie Schutz vor Insekten durch integriertes Moskitonetz. Von außen verriegel- und abschließbar. Für 40 mm Wandstärke, Eckradius 100 mm.

Breite 790 mm, Höhe 515 mm **31970** **296,65**

① Bullauge – RW NAUTIC Ø 295 mm

Getöntes Acrylglas
Doppeltverglast
UV-beständig
Pulverbeschichteter Alurahmen, schwarz
Für Wandstärken von 40 mm

Starre Version (nicht zu öffnen), Außen-Ø: 323 mm, Fenster-Ø: 295 mm. Gewicht: ca. 1,4 kg.

32263 **109,-**

② Verdunkelungssystem für RW NAUTIC

mit Sichtschutz- und Moskitoschutzplissee mit Magnetverschluss. Aluminiumrahmen, weiß.

Gesamtmaß: 374x318 mm, Gewicht: ca. 1 kg

322631 **59,90**



②



DACHHAUBEN 28x28 cm



① 28x28 cm

Ideal für Nasszellen und Sanitärbereiche



② 28x28 cm

12V VENT



Mit 12-V-Ventilator

Ventilator kann sich in beide Richtungen drehen:
Zur Ventilation oder zum Luftabzug. Technische Daten Ventilator: Power: 9,6W, Kapazität 9 m³/h, Geräuschpegel ≤ 50dB, Ø 175 mm, 5 Ventilatorflügel.

| Modell | ① | ② |
|-----------------------------------|---------|---------|
| Ausschnittmaß (mm) | 280x280 | 280x280 |
| Gesamtmaß (mm) | 365x365 | 365x365 |
| Aufbauhöhe (mm) | 85 | 85 |
| Dachstärke (mm) | 25-65 | 25-65 |
| Öffnungswinkel | 50° | 50° |
| Plisseeverdunkelung | – | – |
| Moskitoschutz | ✓ | ✓ |
| LED-Beleuchtung | – | – |
| Zwangsbelüftung / Lüftungsöffnung | – | – |
| 12V Ventilator | – | ✓ |
| Haube | Klar | Weiß |
| Verglasung | Einfach | Einfach |
| UV-Schutz | ✓ | ✓ |
| Gewicht (kg) | 2,1 | 2,3 |
| Art-Nr. | 318530 | 31853 |
| Preis | 69,95 | 87,95 |

DACHHAUBEN 40x40 cm



① 40x40 cm

Gasdruck-Aufsteller

Metall-Verschlussbügel



② 40x40 cm

12V LEDS



Innenrahmen mit oder ohne LED-Ambientebeleuchtung

| Modell | ① | | ② | |
|-----------------------------------|-------------|-------------|-------------|-------------|
| Ausschnittmaß (mm) | 400x400 | 400x400 | 400x400 | 400x400 |
| Gesamtmaß (mm) | 500x500 | 530x490 | 530x490 | 530x490 |
| Aufbauhöhe (mm) | 106 | 120 | 120 | 120 |
| Dachstärke (mm) | 30-50 | 28-50 | 28-50 | 28-50 |
| Öffnungswinkel | 70° | 50° | 50° | 50° |
| Plisseeverdunkelung | – | ✓ | ✓ | ✓ |
| Moskitoschutz | ✓ | ✓ | ✓ | ✓ |
| LED-Beleuchtung | – | ✓ | ✓ | – |
| Zwangsbelüftung / Lüftungsöffnung | – | – | ✓ 100mm² | – |
| 12V Ventilator | – | – | – | – |
| Haube | Grün getönt | Grau getönt | Grau getönt | Grau getönt |
| Verglasung | Einfach | Doppelt | Doppelt | Doppelt |
| UV-Schutz | ✓ | ✓ | ✓ | ✓ |
| Gewicht (kg) | 4,3 | 3,5 | 8,3 | 8,3 |
| Art-Nr. | 31888 | 318020 | 318027 | 318021 |
| Preis | 124,90 | 124,90 | 124,90 | 149,- |

Bei Montage einer Dachhaube empfehlen wir zusätzlich den Einbau eines Frontspoilers. Empfohlene max. Fahrzeuggeschwindigkeit: 130 km/h.



SCHÜTZHÜLLEN 40x40 cm

Passgenaue Schutzhülle für CARBEST Dachhauben: 318020/318021/318027/31888

- Schützt vor Kratzern, Schmutz und Hagelschäden
- Hochwertige Mehrschicht-Isolierung sorgt für angenehme Temperaturen im Innenraum
- Verhindert das Aufheizen des Fahrzeugs im Sommer und isoliert im Winter
- UV-beständiges Material

Lieferung ohne Dachhaube.

420603

30,50

DACHHAUBEN 45x40 cm



| Modell | ① | | ② | |
|----------------------------------|-------------|--------------------|-------------|--------------------|
| Ausschnittmaß (mm) | 450x400 | 450x400 | 450x400 | 450x400 |
| Gesamtmaß (mm) | 577x577 | 577x577 | 577x577 | 577x577 |
| Aufbauhöhe (mm) | 98 | 98 | 98 | 98 |
| Dachstärke (mm) | 25-60 | 25-60 | 25-60 | 25-60 |
| Öffnungswinkel | 60° | 60° | 60° | 60° |
| Plisseeverdunkelung | ✓ | ✓ | ✓ | ✓ |
| Moskitoschutz | ✓ | ✓ | ✓ | ✓ |
| LED-Beleuchtung | ✓ | ✓ | ✓ | ✓ |
| Zwangselüftung / Lüftungsöffnung | — | 182mm ² | — | 182mm ² |
| 12V Ventilator | — | — | — | — |
| Haube | Grau getönt | Grau getönt | Grau getönt | Grau getönt |
| Verglasung | Doppelt | Doppelt | Doppelt | Doppelt |
| UV-Schutz | ✓ | ✓ | ✓ | ✓ |
| Gewicht (kg) | 5,5 | 5,5 | 5,8 | 5,8 |
| Art-Nr. | 31851 | 318510 | 31877 | 318770 |
| Preis | 249,- | 279,- | 279,- | 289,- |

DACHHAUBEN 70x50 cm



| Modell | ① | | ② | |
|----------------------------------|-------------|--------------------|-------------|--------------------|
| Ausschnittmaß (mm) | 700x500 | 700x500 | 700x500 | 700x500 |
| Gesamtmaß (mm) | 833x633 | 833x633 | 818x617 | 818x617 |
| Aufbauhöhe (mm) | 98 | 98 | 98 | 98 |
| Dachstärke (mm) | 25-60 | 25-60 | 25-60 | 25-60 |
| Öffnungswinkel | 60° | 60° | 60° | 60° |
| Plisseeverdunkelung | ✓ | ✓ | ✓ | ✓ |
| Moskitoschutz | ✓ | ✓ | ✓ | ✓ |
| LED-Beleuchtung | ✓ | ✓ | ✓ | ✓ |
| Zwangselüftung / Lüftungsöffnung | — | 300mm ² | — | 300mm ² |
| 12V Ventilator | — | — | — | — |
| Haube | Grau getönt | Grau getönt | Grau getönt | Grau getönt |
| Verglasung | Doppelt | Doppelt | Doppelt | Doppelt |
| UV-Schutz | ✓ | ✓ | ✓ | ✓ |
| Gewicht (kg) | 8,0 | 8,0 | 8,3 | 8,3 |
| Art-Nr. | 31854 | 318540 | 31878 | 318780 |
| Preis | 469,- | 469,- | 444,- | 469,- |

Bei Montage einer Dachhaube empfehlen wir zusätzlich den Einbau eines Frontspoilers. Empfohlene max. Fahrzeuggeschwindigkeit: 130 km/h.

SCHÜTZHÜLLEN 70x50 cm

Passgenaue Schutzhülle für CARBEST Dachhauben:
31878/318780/31854/318540

- Schützt vor Kratzern, Schmutz und Hagelschäden
- Hochwertige Mehrschicht-Isolierung sorgt für angenehme Temperaturen im Innenraum
- Verhindert das Aufheizen des Fahrzeugs im Sommer und isoliert im Winter
- UV-beständiges Material

Lieferung ohne Dachhaube.

420601

43,90





Schutzhülle für Dachhauben

- Schützt vor Kratzern, Schmutz und Hagelschäden
- Hochwertige Mehrschicht-Isolierung sorgt für angenehme Temperaturen im Innenraum
- UV-beständiges Material

| | | |
|--|---------------|--------------|
| CARBEST Dachhauben 318020/318021/318027/31888 | 420603 | 30,50 |
| CARBEST Dachhauben 31878/318780/31854/318540 | 420601 | 43,90 |
| MPK Vision Star M | 420604 | 43,50 |
| MPK Vision Star L | 420605 | 45,50 |
| REMItop Vista und Vario II | 420603 | 30,50 |
| Dometic Mini Heki | 420600 | 30,50 |
| Dometic Midi Heki | 420601 | 43,90 |
| Dometic Heki 1/2/3/4 | 420602 | 45,50 |



SOLARVENTILATOREN

Solarbetriebener Ventilator für aktiven Luftaustausch
Für Reisemobile, Caravans, Boote

① Edelstahl Solarventilator

Technische Daten: Luftdurchfluss: 19 m³/h bei vollem Sonnenschein. Leistung: 1,2 W, 0,6 A bei vollem Sonnenschein, Ø 215 mm, Höhe über Dach 36 mm, Innenraumtiefe 40 mm, Ausschnittmaß Ø 120 mm

35231 75,50

② Solarventilator Kunststoff weiß, mit Schalter

Technische Daten: Luftdurchfluss: 19 m³/h bei vollem Sonnenschein. Leistung: 1,2 W, 0,6 A bei vollem Sonnenschein, Ø 215 mm, Höhe über Dach 50 mm, Innenraumtiefe 40 mm. Ausschnittmaß Ø 120 mm.

35230 74,95

Das gesamte CARBEST Fenster-Sortiment
finden Sie auch in unserem umfangreichen
Online-Shop **www.carbest.de**

Schnell Wunschprodukt finden:

Artikelnummer in die Suche eingeben, Artikel bestellen und bei dem Fachhändler in Ihrer Nähe abholen oder bequem nach Hause liefern lassen.



DACHLÜFTUNGSANLAGE VANVENT 400x400



| | | | | | | | | |
|------|----------|--------------|--------------|----------------|------|---------------|---------|---------------|
| 12 V | 40x40 cm | UV BESTÄNDIG | VERDUNKELUNG | INSEKTENSCHUTZ | LEDS | FERNBEDIENUNG | ECE R43 | max. 130 km/h |
|------|----------|--------------|--------------|----------------|------|---------------|---------|---------------|

- Für Dachausschnitte von 40x40 cm
- Be- und Entlüftung (bei offener Außenhaube)
- Deckenventilator (bei geschlossener Außenhaube)
- Integrierter Verdunklungsplissee
- Insektenschutzgitter aus Metall
- Stoßfest und UV-beständig
- Inklusive Fernbedienung mit beleuchtetem Display und Wandhalterung
- ECE-geprüft

Die VanVent Dachlüftungsanlage sorgt für ein angenehmes Klima im Innenraum. Bei geöffneter Außenhaube erfolgt die Zufuhr der Außenluft oder der Abzug der Innenluft. Bei geschlossener Haube verwandelt sich die VanVent in einen Dachventilator und bringt die Luft im Innenraum zum Zirkulieren. Die spezielle Bauform verhindert das Eindringen von Regenwasser. Die Steuerung erfolgt über die Fernbedienung oder über das LED-Display am Innenrahmen.

max. Lüftförderung: 3000m³/h
 max. Leistung: 20W + 4W
 Betriebsspannung: min. 9V - max. 16V
 LED-Beleuchtung, warmweiß: 3000K
 Ausschnittmaß: 400x400 mm
 Für Dachstärken von: 27-80 mm
 Gewicht: 4,5 kg

| | | |
|-------------------|--------|-------|
| VanVent Rauchglas | 318028 | 379,- |
| VanVent Schwarz | 318029 | 379,- |

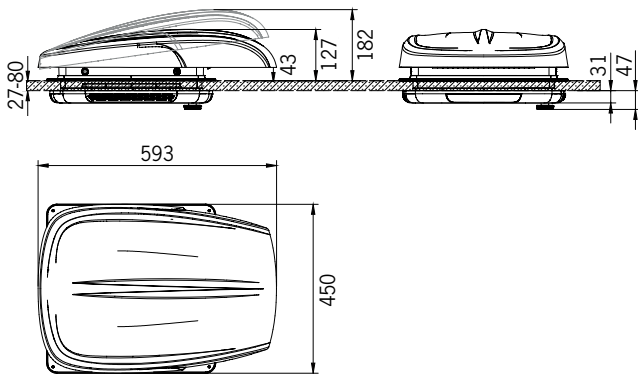

Innenrahmen mit LED-Display, LED-Beleuchtung, integriertem Verdunklungsplissee und Moskitoschutzgitter. Über den Drehknopf kann die Dachhaube auch manuell geöffnet oder geschlossen werden.



Seitliche warmweiße LED-Beleuchtung



Beleuchtetes LED-Bediendisplay



Fernbedienung mit LED-Bediendisplay und Wandhalterung

ISOFLEX THERMOMATTEN

- 9-lagiges Isoflex-Material (PVC)
- Isolierung gegen Wärme und Kälte

- Der Ideale Sichtschutz
- Inklusive Saugnäpfe

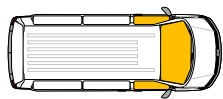

Fahrerhaus, 3-teiliges Set

Für Fahrzeuge mit kurzem und langem Radstand

Saugnäpfe
inklusive



| Fahrzeugtyp | Baujahr | Art-Nr. | Preis |
|---|-----------|---------------|--------------|
| Citroën Berlingo | 2008-2018 | 37364 | 59,95 |
| Citroën Jumpy/Spacetourer/ Peugeot Expert/Traveller/Opel Vivaro/ Toyota Proace | > 2016 | 373133 | 59,95 |
| Citroën Spacetourer Campster/ Vanster (Pössl) | > 2017 | 37346 | 59,95 |
| Fiat Ducato | 1990-1993 | 37245 | 59,95 |
| Citroën Jumper/Peugeot Boxer | | | |
| Fiat Ducato 230 | 1994-2001 | 37246 | 59,95 |
| Citroën Jumper/Peugeot Boxer | | | |
| Fiat Ducato 244 | 2002-2005 | 37270 | 59,95 |
| Citroën Jumper/Peugeot Boxer | | | |
| Fiat Ducato 250 | 2006-2014 | 37315 | 59,95 |
| Citroën Jumper/Peugeot Boxer | | | |
| Fiat Ducato 290 | > 2015 | 37313 | 59,95 |
| Citroën Jumper/Peugeot Boxer | | | |
| Ford Transit | 2000-2006 | 37269 | 59,95 |
| Ford Transit | 2006-2014 | 372691 | 59,95 |
| Ford Transit | > 2015 | 372692 | 59,95 |
| Ford Custom | 2012-2022 | 372690 | 59,95 |
| Iveco Daily | 2000-2006 | 37361 | 59,95 |
| Iveco Daily | 2006-2014 | 37362 | 59,95 |
| Iveco Daily | > 2014 | 37363 | 59,95 |

| | | | |
|---|-----------|---------------|--------------|
| Mercedes-Benz Sprinter | 1995-2006 | 37242 | 59,95 |
| Mercedes-Benz Sprinter | 2006-2018 | 372421 | 59,95 |
| Mercedes-Benz Sprinter | > 2018 | 37213 | 59,95 |
| Mercedes-Benz Vito | > 2015 | 372693 | 59,95 |
| Pössl Vanstar + Campstar Nissan NV200 | 2009-2021 | 37320 | 64,20 |
| 5-teilig / 5-lagig | | | |
| Renault Master | 2005-2010 | 37274 | 59,95 |
| Renault Master | > 2011 | 37349 | 59,95 |
| Renault Trafic | > 2001 | 372732 | 59,95 |
| Renault Trafic II/Nissan NV300/ Opel Vivaro A | 2002-2014 | 37273 | 59,95 |
| Renault Trafic III/Nissan NV300/ Opel Vivaro B | > 2015 | 372731 | 59,95 |
| Volkswagen Caddy | 2004-2020 | 37226 | 59,95 |
| Volkswagen Caddy 5 | > 2020 | 372261 | 59,95 |
| Volkswagen Crafter | 2006-2016 | 372421 | 59,95 |
| Volkswagen Crafter | > 2017 | 372422 | 59,95 |
| Volkswagen LT | < 1996 | 37238 | 59,95 |
| Volkswagen T2/T3 | 1979-1990 | 37230 | 59,95 |
| Volkswagen T4 | > 1990 | 37232 | 59,95 |
| Volkswagen T6.1/T6/T5 | > 2003 | 37281 | 59,95 |
| Volkswagen New Multivan | > 2021 | 372423 | 59,95 |
| Volkswagen ID BUZZ | > 2023 | 372440 | 59,95 |

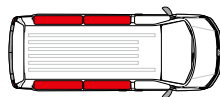

Wohnraum, 4-teiliges Set

| Fahrzeugtyp | Radstand | Baujahr | Art-Nr. | Preis |
|--|------------------------|-----------|---------------|--------------|
| Citroën Jumpy/ Spacetourer/ | kurz | > 2016 | 373401 | 79,95 |
| Peugeot Expert/Traveller/ Opel Vivaro/Toyota Proace | mittel | | 373402 | 79,95 |
| | lang | | 373403 | 79,95 |
| Citroën Campster | mittel | > 2017 | 37347 | 59,95 |
| Citroën Vanster | | | | |
| Mercedes Benz Vito/ Pössl Vanstar + Campstar | kurz | > 2015 | 372445 | 89,95 |
| Volkswagen T2/T3 | kurz | 1979-1990 | 37237 | 79,95 |
| Volkswagen T4 | kurz | > 1990 | 37235 | 79,95 |
| Volkswagen T4 | lang | > 1990 | 37236 | 79,95 |
| VW T4 | kurz mit limahimmel | > 1990 | 37252 | 79,95 |

| | | | | |
|---|------|--------|---------------|--------------|
| Volkswagen T5/T6 Kastenwagen, Multivan Startline, California Beach bis 6/2010 mit Hartfaser-Verkleidung: | | | | |
| Volkswagen T5/T6¹ | kurz | > 2003 | 37296 | 59,95 |
| Volkswagen T5/T6² | lang | > 2003 | 37297 | 59,95 |
| Volkswagen T5/T6 Caravelle, Multivan, California mit Komfort Innenverkleidung: | | | | |
| Volkswagen T5/T6³ | kurz | > 2003 | 37311 | 79,95 |
| Volkswagen T5/T6⁴ | lang | > 2003 | 37312 | 79,95 |
| Volkswagen New Multivan | kurz | > 2021 | 372424 | 79,95 |
| Volkswagen New Multivan | lang | > 2021 | 372431 | 87,95 |
| VW ID BUZZ | - | > 2023 | 372441 | 87,95 |

¹ ohne VW Komfort-Verkleidung (Hartfaser), Kombi, Multivan Startline bis 6/2010 T5 California bis 6/2010 | ² ohne VW Komfort-Verkleidung (Hartfaser), Kombi

³ mit Komfort-Verkleidung, Caravelle, Multivan ab 2003, Multivan Startline ab 7/2010, California ab 2003, California Beach ab 7/2010 |

⁴ mit Komfort-Verkleidung, Caravelle ab 2003

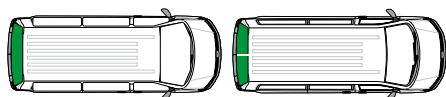

Heckscheibe 1-teilig / Hecktür 2-teiliges Set

Für Fahrzeuge mit kurzem und langem Radstand

| Fahrzeugtyp | Baujahr | Teile | Art-Nr. | Preis | | | | | |
|--|-----------|-------|---------------|--------------|--|-----------|---|---------------|--------------|
| Citroën Jumpy/Spacetourer/ Peugeot Expert/Traveller/Opel Vivaro/Toyota Proace | > 2016 | 1 | 373404 | 21,95 | Mercedes-Benz Vito/ Pössl Vanstar + Campstar | > 2015 | 1 | 372446 | 22,30 |
| Fiat Ducato 230 | 1994-2001 | 2 | 372462 | 21,01 | Renault Master | 2005-2010 | 2 | 372333 | 21,95 |
| Fiat Ducato 244 | 2002-2005 | 2 | 372701 | 21,01 | Renault Master | > 2011 | 2 | 372334 | 21,95 |
| Fiat Ducato 250 | 2006-2014 | 2 | 373151 | 21,95 | Renault Trafic II | 2002-2014 | 2 | 372335 | 21,95 |
| Citroën Jumper/Peugeot Boxer | > 2015 | 2 | 373131 | 21,95 | Renault Trafic III | > 2015 | 2 | 372336 | 21,95 |
| Ford Transit | 1986-1989 | 1 | 37233 | 21,95 | Volkswagen T3 | 9/79-7/90 | 1 | 37231 | 21,95 |
| Ford Transit | 2000-2006 | 1 | 372330 | 18,66 | Volkswagen T4 | > 1990 | 1 | 37233 | 21,95 |
| Ford Transit | 2006-2014 | 2 | 372331 | 21,01 | Volkswagen T4 niedrige Türen | > 1990 | 2 | 37234 | 21,95 |
| Ford Transit | > 2015 | 2 | 372332 | 21,01 | Volkswagen T5/T6² | > 2003 | 1 | 37283 | 21,95 |
| | | | | | Volkswagen T5/T6³ | > 2003 | 2 | 37282 | 21,95 |
| | | | | | VW T5/T6⁴ | > 2003 | 1 | 37306 | 27,95 |
| | | | | | Volkswagen New Multivan | > 2021 | 1 | 372425 | 22,30 |
| | | | | | Volkswagen ID BUZZ | > 2023 | 1 | 372442 | 22,30 |

¹ Kastenwagen, Multivan Startline, California Beach bis 6/2010 mit Hartfaser-Verkleidung; | ² ohne Volkswagen Komfort-Verkleidung (Hartfaser), Kombi, Multivan Startline bis 6/2010, California Beach bis 6/2010 | ³ ohne Komfort-Verkleidung, Kombi | ⁴ mit Volkswagen Komfort-Verkleidung, Caravelle ab 2003, Multivan ab 2003, Multivan Startline ab 7/2010, California ab 2003, California Beach ab 7/2010



Komplett-Set

8-teilig (mit Heckscheibe) / 9-teilig (mit Hecktür) / 12-teilig

| Fahrzeugtyp | Radstand | Baujahr | Teile | Art-Nr. | Preis | | | | | | |
|--|----------|-----------|-------|---------------|---------------|----------------------------------|------|-----------|----|---------------|---------------|
| Citroën Spacetourer Campster/ Vanstar (Pössl) | mittel | > 2017 | 8 | 372813 | 157,95 | Renault Kangoo II | kurz | 2008-2021 | 8 | 372291 | 157,95 |
| Ford Tourneo Custom | kurz | 2012-2022 | 8 | 37123 | 157,95 | Renault Kangoo II | kurz | 2008-2021 | 9 | 372290 | 157,95 |
| Ford Tourneo Custom | kurz | 2012-2022 | 9 | 37124 | 157,95 | Renault Trafic II | kurz | 2002-2014 | 8 | 37215 | 157,95 |
| Ford Tourneo Custom | lang | 2012-2022 | 8 | 37125 | 157,95 | Renault Trafic II | kurz | 2002-2014 | 9 | 37216 | 157,95 |
| Ford Tourneo Custom | lang | 2012-2022 | 9 | 37126 | 157,95 | Renault Trafic II | lang | 2002-2014 | 8 | 37219 | 157,95 |
| MB Vito | kurz | 1996-2003 | 8 | 37366 | 157,95 | Renault Trafic II | lang | 2002-2014 | 9 | 37221 | 157,95 |
| MB Vito | kurz | 1996-2003 | 9 | 37367 | 134,26 | Renault Trafic III | kurz | > 2015 | 8 | 37222 | 157,95 |
| MB Vito/Viano | kurz | 2004-2014 | 8 | 37368 | 157,95 | Renault Trafic III | kurz | > 2015 | 9 | 37223 | 157,95 |
| MB Vito/Viano | kurz | 2004-2014 | 9 | 37369 | 157,95 | Renault Trafic III | lang | > 2015 | 8 | 372000 | 157,95 |
| MB Vito/Viano | mittel | 2004-2014 | 8 | 37114 | 157,95 | Renault Trafic III | lang | > 2015 | 9 | 372001 | 157,95 |
| MB Vito/Viano | mittel | 2004-2014 | 9 | 37115 | 157,95 | VW Caddy | kurz | 2004-2020 | 8 | 37228 | 157,95 |
| MB Vito/Viano | lang | 2004-2014 | 8 | 37116 | 157,95 | VW Caddy Maxi | lang | 2004-2020 | 8 | 37227 | 157,95 |
| MB Vito/Viano | lang | 2004-2014 | 9 | 37117 | 134,26 | VW Caddy 5 | kurz | > 2020 | 8 | 372281 | 157,95 |
| MB Vito Tourer/ V-Klasse | kurz | > 2015 | 8 | 37118 | 157,95 | VW Caddy 5 Maxi | lang | > 2020 | 8 | 372271 | 157,95 |
| MB Vito Tourer/ V-Klasse Vanstar/ Campstar (Pössl) | lang | > 2015 | 8 | 37121 | 157,95 | VW T3 | kurz | 1979-1990 | 8 | 372426 | 157,95 |
| Nissan NV200 | - | 2009-2021 | 12 | 373202 | 197,- | VW T4 | kurz | > 1990 | 8 | 372427 | 157,95 |
| Renault Kangoo | kurz | 1997-2007 | 8 | 37229 | 157,95 | VW T6.1/T6/T5¹ | kurz | > 2003 | 8 | 372428 | 157,95 |
| | | | | | | VW T6.1/T6/T5² | kurz | > 2003 | 8 | 372429 | 157,95 |
| | | | | | | VW New Multivan | kurz | > 2021 | 8 | 372430 | 157,95 |
| | | | | | | VW New Multivan | lang | > 2021 | 10 | 372432 | 157,95 |
| | | | | | | VW ID BUZZ | - | > 2023 | 10 | 372443 | 157,95 |

¹ Kastenwagen, Multivan Startline, California Beach bis 6/2010 mit Hartfaser-Verkleidung; | ² mit VW Komfort-Verkleidung, Caravelle ab 2003, Multivan ab 2003, Multivan Startline ab 7/2010, California ab 2003, California Beach ab 7/2010

PREMIUM-SAUGNÄPFE FÜR THERMOMATTEN

- Mit der Schraubfunktion werden die Premium-Saugnäpfe an den Thermomatten fixiert
- Beim Anziehen der Rändelschraube entsteht ein Vakuum zwischen Saugnapf und Fahrzeugscheibe und sorgt für langen, sicheren Halt

Mit Lasche zum einfachen Abziehen von der Scheibe.
Für Ösen bis max. 15 mm Durchmesser. Ø Saugnapf: 55 mm.
10 Stück im Set.

37335 8,95



PREMIUM-THERMOMATTEN BLACKLINE

- 9-lagiges Isoflex-Material (PVC)
- Innen schwarz, außen reflektierend

- Isolierung gegen Wärme und Kälte
- Der ideale Sichtschutz

- Befestigung mit Premium-Saugnapfen



Inklusive Premium-Saugnapfe zum Anschrauben.

Fahrerhaus, 3-teiliges Set (für Fahrzeuge mit kurzem und langem Radstand)

| Fahrzeugtyp | Baujahr | Art-Nr. | Preis | Fahrzeugtyp | Baujahr | Art-Nr. | Preis |
|---|-----------|---------|-------|--|-----------|---------|-------|
| Citroën Spacetourer/Opel Vivaro/ Peugeot Expert/Toyota Proace/ Pössl Campster/Vanster | >2017 | 372340 | 74,95 | Mercedes-Benz Sprinter | 2006-2018 | 372348 | 74,95 |
| Fiat Ducato/Citroën Jumper/ Peugeot Boxer | 1994-2001 | 372341 | 74,95 | VW Crafter | 2006-2016 | 372348 | 74,95 |
| Fiat Ducato/Citroën Jumper/ Peugeot Boxer | 2002-2005 | 372342 | 74,95 | Mercedes-Benz Sprinter | >2018 | 372349 | 74,95 |
| Fiat Ducato/Citroën Jumper/ Peugeot Boxer | 2006-2014 | 372343 | 74,95 | VW Crafter | >2016 | 372355 | 74,95 |
| Fiat Ducato/Citroën Jumper/ Peugeot Boxer | >2015 | 372344 | 74,95 | Mercedes-Benz Vito/Viano Pössl Campster/Vanstar | >2016 | 372350 | 74,95 |
| Ford Transit | 2006-2014 | 372345 | 74,95 | Renault Trafic/Opel Vivaro | 2002-2014 | 372351 | 74,95 |
| Ford Transit | >2015 | 372346 | 74,95 | Renault Trafic/Opel Vivaro | >2015 | 372352 | 74,95 |
| Mercedes-Benz Sprinter | 1995-2006 | 372347 | 74,95 | Volkswagen Caddy | 2004-2020 | 372353 | 74,95 |
| | | | | Volkswagen Caddy | >2021 | 372354 | 74,95 |
| | | | | Volkswagen T4 | >1990 | 372356 | 74,95 |
| | | | | Volkswagen T6.1/T6/T5 | >2003 | 372357 | 74,95 |

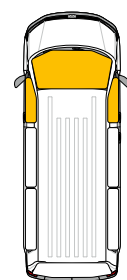

Wohnraum, 4-teiliges Set

| Fahrzeugtyp | Radstand | Baujahr | Art-Nr. | Preis | Fahrzeugtyp | Radstand | Baujahr | Art-Nr. | Preis |
|---|----------|-----------|---------|-------|----------------------------|----------|-----------|---------|-------|
| Citroën Spacetourer/Opel Vivaro/ Peugeot Expert/Toyota Proace/ Pössl Campster/ Vanster | kurz | >2017 | 372386 | 89,- | VW Caddy | kurz | 2004-2020 | 372400 | 89,- |
| Ford Transit | kurz | 2006-2014 | 372391 | 89,- | VW Caddy | kurz | >2021 | 372401 | 89,- |
| Ford Transit | kurz | >2015 | 372392 | 89,- | VW Caddy Maxi | lang | 2004-2020 | 372379 | 89,- |
| Mercedes-Benz Vito/Viano | kurz | >2015 | 372397 | 89,- | VW Caddy Maxi | lang | >2021 | 372381 | 89,- |
| Renault Trafic/Opel Vivaro | kurz | 2002-2014 | 372398 | 89,- | VW T4 | kurz | >1990 | 372402 | 89,- |
| Renault Trafic/Opel Vivaro | kurz | >2015 | 372399 | 89,- | VW T6.1/T6/T5 ¹ | kurz | >2003 | 372403 | 89,- |
| | | | | | VW T6.1/T6/T5 ² | kurz | >2003 | 372404 | 89,- |

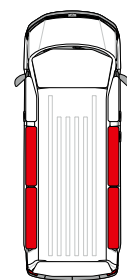

Heckklappe/Hecktür (für Fahrzeuge mit kurzem und langem Radstand)

| Fahrzeugtyp | Baujahr | Teile | Art-Nr. | Preis | Fahrzeugtyp | Baujahr | Teile | Art-Nr. | Preis |
|--|-----------|-------|---------|-------|--|-----------|-------|---------|-------|
| Citroën Spacetourer/Opel Vivaro/ Peugeot Expert/ Toyota Proace | >2017 | 1 | 372358 | 29,95 | Mercedes-Benz Vito/ Viano/ Pössl Campstar/ Vanstar | >2015 | 1 | 372372 | 29,95 |
| Fiat Ducato/Citroën Jumper/ Peugeot Boxer | 1994-2001 | 2 | 372360 | 29,95 | Renault Trafic/Opel Vivaro | 2002-2014 | 2 | 372375 | 29,95 |
| Fiat Ducato/Citroën Jumper/ Peugeot Boxer | 2002-2005 | 2 | 372361 | 29,95 | Renault Trafic/Opel Vivaro | >2015 | 2 | 372377 | 29,95 |
| Fiat Ducato/Citroën Jumper/ Peugeot Boxer | 2006-2014 | 2 | 372362 | 25,46 | Volkswagen Caddy | 2004-2020 | 1 | 372378 | 29,95 |
| Fiat Ducato/Citroën Jumper/ Peugeot Boxer | >2015 | 2 | 372363 | 25,46 | Volkswagen Caddy | >2021 | 1 | 372380 | 29,95 |
| Ford Transit | 2006-2014 | 2 | 372365 | 29,95 | Volkswagen T4 | >1990 | 1 | 372382 | 29,95 |
| Ford Transit | >2015 | 2 | 372367 | 29,95 | Volkswagen T6.1/T6/T5 ¹ | >2003 | 1 | 372384 | 29,95 |
| | | | | | Volkswagen T6.1/T6/T5 ² | >2003 | 2 | 372385 | 29,95 |
| | | | | | Volkswagen T6.1/T6/T5 ² | >2003 | 1 | 372383 | 29,95 |

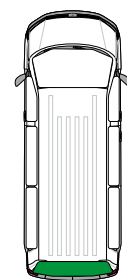

¹ Kastenwagen, Multivan Star, California Beach >06/2010 m. Hartfaserverkleidung

² Kastenwagen, Multivan, California mit Komfortverkleidung

MAGNET-THERMOMATTEN

- 7-lagiges Isoflex-Material (PVC)
- Innen schwarz, außen reflektierend
- Isolierung gegen Wärme und Kälte
- Der ideale Sichtschutz
- Befestigung über Magnete
- Für Fahrzeuge mit kurzem und langem Radstand



372405 / 372406 / 372407
372408 / 372409



Fahrerhaus, 3-teiliges Set

| Fahrzeugtyp | Baujahr | Art-Nr. | Preis |
|---|-----------|---------|-------|
| Citroën Spacetourer, Pössl Campster/Vanster | >2017 | 372359 | 99,- |
| Fiat Ducato | 1993-2006 | 372408 | 99,- |
| Fiat Ducato | 2006 | 372390 | 99,- |
| Ford Transit | >2015 | 372376 | 99,- |
| Mercedes-Benz Sprinter | >2006 | 372393 | 99,- |
| Volkswagen Crafter | 2006-2017 | 372406 | 99,- |
| Volkswagen Crafter | >2017 | 372389 | 99,- |
| Mercedes-Benz Vito/V-Klasse, Pössl Campstar/Vanstar | >2015 | 372373 | 99,- |
| Renault Trafic | 2004-2014 | 372407 | 99,- |
| Renault Trafic/Opel Vivaro | >2015 | 372374 | 99,- |
| Volkswagen Caddy | 2012-2020 | 372409 | 99,- |
| Volkswagen Caddy | >2021 | 372364 | 99,- |
| Volkswagen T4 | 1990-2003 | 372405 | 99,- |
| Volkswagen T6.1/T6/T5 | >2003 | 372366 | 99,- |

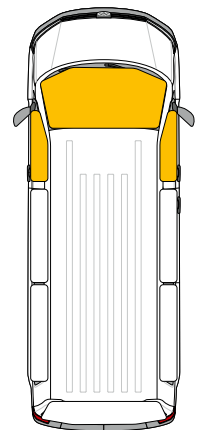

373883

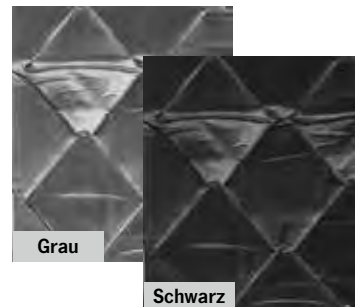

Grau

Schwarz



Zeltbalg-Isolation für Volkswagen Transporter, Mercedes-Benz & Pössl Campster Schlafdächer

Schutz vor starker Hitze und Kälte

Mit Fenster- und Lüftungsöffnungen

Befestigung m. beiliegender Klettscheiben und angenähertem Klettband*

| | | |
|--|--------|--------|
| VW T5/6 kR, Superflach-Dach vorne hoch | 37396 | 449,- |
| VW T5/6 kR, Superflach-Dach hinten hoch | 37385 | 445,- |
| VW T5/6 kR, EasyFit-Dach vorne hoch <2020 | 37398 | 459,- |
| VW T6 kR, EasyFit-Dach vorne hoch, für hohe Schere >2021 | 373981 | 459,- |
| VW T5/6 IR, Superflach-Dach hinten + vorne hoch | 37397 | 469,- |
| VW T5/6 California >2003 / California Beach >6/2010 | 37389 | 459,- |
| VW T5/6 IR, EasyFit-Dach vorne hoch <2020 | 37388 | 459,- |
| VW T6 IR, EasyFit-Dach vorne hoch, für hohe Schere >2021 | 373881 | 449,- |
| VW T6 kR, Easyfit-Dach vorne extra hoch | 373981 | 459,- |
| VW T4 kR, Superflach-Dach vorne hoch | 37395 | 415,65 |
| VW T4 California | 37399 | 459,- |
| MB Vito/Metris/V - Easyfit-Dach vorne extra hoch | 373882 | 439,- |
| Pössl Campster Schlafdach (>2016) | 373883 | 479,- |

*bei California + Beach: Befestigung mit Einstecklaschen

Do It Yourself Kit Thermomatte selbst herstellen

Mit der beiliegenden Folie eine Schablone anfertigen, auf das Material legen und ausschneiden. Ränder der Thermomatte heften und mit Einfassband versäubern. Saugnäpfe einsetzen, fertig.

(Zum Einsetzen der Saugnäpfe empfehlen wir Ösen-Set 14mm Art.-Nr. 90211.)

Lieferumfang: 3,5 m Isoflex-Material (1,55 m breit), 30 Saugnäpfe, 30 m Einfassband und 1 Kunststoff-Folie zur Anfertigung Ihrer Schablone.

| | | |
|----------------|-------|-------|
| Schwarz/Silber | 37487 | 73,95 |
| Grau/Silber | 37285 | 73,95 |

THERMO-VERDUNKELUNGSMATTEN MIT SAUGNAPFBEFESTIGUNG

- 8 mm dicke Thermomatten
- UV-Schutz und Isolierung gegen Hitze und Kälte
- Weiches Anti-Kondensations-Gewebe

- Sichtschutz für Privatsphäre
- Saugnäpfe zum Anschrauben für starken Halt
- Farbe: innen grau / außen silber



Saugnäpfe
inklusive

NEW
2024



NEW
2024

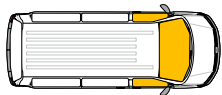

Fahrerhaus, 3-teiliges Set

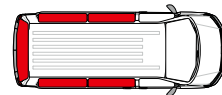

Wohnraum, 5-teiliges Set

| Fahrzeugtyp | Baujahr | Radstand | Art-Nr. | Preis |
|--|-----------|-----------|---------|-------|
| Fiat Ducato | 1994-2001 | kurz+lang | 372745 | 69,95 |
| Fiat Ducato | 2002-2005 | kurz+lang | 372746 | 69,95 |
| Fiat Ducato | 2006-2014 | kurz+lang | 372747 | 69,95 |
| Fiat Ducato | >2015 | kurz+lang | 372748 | 69,95 |
| MB Vito/Viano/V-Klasse Pössl Campstar/Vanstar | >2015 | kurz+lang | 372728 | 69,95 |
| MB Sprinter | 2006-2018 | kurz+lang | 372716 | 69,95 |
| VW Crafter | 2006-2017 | kurz+lang | 372717 | 69,95 |
| MB Sprinter | >2018 | kurz+lang | 372717 | 69,95 |
| VW Caddy + Caddy Maxi | <2020 | kurz+lang | 372719 | 69,95 |
| VW Caddy 5 Caddy Maxi | >2020 | kurz+lang | 372741 | 73,90 |
| VW T4 | 1990-2003 | - | 372713 | 69,95 |
| VW T5/6/6.1 | >2003 | kurz+lang | 372710 | 69,95 |
| VW New Multivan | >2021 | kurz+lang | 372720 | 75,70 |
| VW ID.BUZZ | >2022 | - | 372725 | 75,70 |
| VW Crafter | >2017 | kurz+lang | 372718 | 69,95 |

| Fahrzeugtyp | Baujahr | Radstand | Art-Nr. | Preis |
|---|-----------|----------|---------|--------|
| MB Vito/Viano/V-Klasse, Pössl Campstar/Vanstar | >2015 | lang | 372729 | 115,- |
| VW Caddy | <2020 | kurz | 372749 | 119,- |
| VW Caddy Maxi | <2020 | lang | 372750 | 119,- |
| VW Caddy 5 | >2020 | kurz | 372742 | 119,- |
| VW Caddy 5 Maxi | >2020 | lang | 372744 | 123,95 |
| VW T4 | 1990-2003 | kurz | 372714 | 119,- |
| VW T4 | 1990-2003 | lang | 372715 | 119,- |
| VW T5/6/6.1 | >2003 | kurz | 372711 | 119,- |
| VW T5/6/6.1 | >2003 | lang | 372712 | 122,- |
| VW New Multivan | >2021 | kurz | 372721 | 121,- |
| VW New Multivan | >2021 | lang | 372722 | 123,- |
| VW ID.BUZZ | >2022 | - | 372726 | 119,- |



Abbildung zeigt Verdunkelung
in VW Caddy



Verdunkelungsset mit Magnetbefestigung

- 8-teilig (Wohnraum + Fahrerhaus)
- Blackout-Stoff, absolut blickdicht
- Waschbar
- Material: 100% PES
- Minimales Packmaß

| | | |
|--|--------|-------|
| Für VW Caddy 5 Maxi / Ford Connect 3 L2 > 7/2022 | 372272 | 149,- |
| Für VW T7 Multivan, L2 | 372273 | 179,- |

Armaturenbrett-Abdeckung Fiat Ducato

Perfekte Isolierung im Fahrerhausbereich, inklusive Fußbereich, 8mm dick, inklusive Packsack, einfache Montage.

| | | |
|-------------|-------|-------|
| 2002 - 2006 | 37432 | 132,- |
| 2006 - 2014 | 37433 | 132,- |
| > 2015 | 37434 | 132,- |

FAHRZEUG-AUSSENISOLATION

Außen-Thermo Abdeckung

3-lagiges isoliertes PVC-Material mit UV-Schutz und Wasserfestigkeit
10 mm starker Isolierschaum

Luxuriöse Fenster-Abdeckung für die Fahrerhausscheibe. Überdeckt auch die Seitenscheiben. Wird an den Seitentüren eingehängt. Ein Sichtfenster wird mit Klettverschluss verschlossen und kann bei Bedarf geöffnet werden. Lieferung inklusive Packsack.

| Fahrzeugtyp | Baujahr | Art.-Nr. | Preis |
|---|---------|----------|-------|
| Citroën Spacetourer Campster/Vanster (Pössl) | > 16 | 37460 | 149,- |
| Fiat Ducato | 94 - 02 | 37438 | 149,- |
| Fiat Ducato | 02 - 06 | 37435 | 149,- |
| Fiat Ducato | 06 - 14 | 37436 | 149,- |
| Fiat Ducato | > 15 | 37437 | 149,- |
| Ford Transit | 07 - 14 | 37442 | 149,- |
| Ford Transit | > 15 | 37443 | 149,- |
| Mercedes-Benz Vito/ Campstar/Vanstar Pössl | > 15 | 37497 | 149,- |
| Mercedes-Benz Sprinter | 06 - 14 | 37444 | 149,- |
| Mercedes-Benz Sprinter | > 15 | 37445 | 149,- |
| Renault Trafic | > 2015 | 37496 | 149,- |
| Renault Master | 08 - 10 | 37446 | 149,- |
| Renault Master | 10 - 14 | 37447 | 149,- |
| Renault Master | > 15 | 37448 | 149,- |
| Volkswagen Caddy 5 | > 2021 | 37494 | 149,- |
| Volkswagen New Multivan | > 2021 | 37495 | 149,- |
| Volkswagen Transporter 4 | 90 - 03 | 37449 | 149,- |
| Volkswagen Transporter 5 | 06 - 15 | 37450 | 149,- |
| Volkswagen Transporter 6 | > 15 | 37451 | 149,- |



Außenisoleriematte mit X-Trem Isolation

- Die Fahrerhausscheiben bleiben schnee-, eis- und beschlagfrei
- 3-lagiges isoliertes PVC-Material
- Zusätzlich 7 mm starker Isolierschaum
- Verbindung der Fahrerraum und Motorhaube durch Klett

| Fahrzeugtyp | Baujahr | Art.-Nr. Fahrerhausscheiben | Preis | Art.-Nr. Motorhaube & Türen | Preis |
|--|---------|-----------------------------|-------|-----------------------------|-------|
| Fiat Ducato Citroën Jumper Peugeot Boxer | 94-01 | 37371 | 109,- | 373710 | 96,90 |
| | 02-05 | 374351 | 109,- | 374350 | 114,- |
| | 06-14 | 37372 | 109,- | 373720 | 96,90 |
| | > 15 | 373700 | 109,- | 3737000 | 114,- |
| Ford Transit Custom Tourneo Custom | 12-22 | 374420 | 109,- | 3744200 | 96,90 |
| Ford Transit | 86-99 | - | - | 3744320 | 96,90 |
| Ford Transit | 06-14 | 374423 | 109,- | 374422 | 96,90 |
| Ford Transit | > 14 | 374434 | 114,- | 3744300 | 114,- |
| Iveco Daily | 00-06 | 372300 | 109,- | 3723000 | 96,90 |
| Iveco Daily | 06-14 | 372301 | 109,- | 3723010 | 96,90 |
| Iveco Daily | > 15 | 372302 | 109,- | 3723020 | 114,- |
| MB Sprinter | 96-06 | 37268 | 109,- | 372682 | 114,- |
| MB Sprinter | 06-14 | 372680 | 109,- | 3726800 | 114,- |
| MB Sprinter | > 15 | 372681 | 109,- | 3726810 | 114,- |
| Renault Master | 05-10 | 374430 | 109,- | 3744301 | 114,- |
| Renault Master | > 11 | 374431 | 109,- | 3744310 | 96,90 |
| Volkswagen T4 | 90-03 | 374491 | 109,- | 374490 | 114,- |
| VW T5 | 06-15 | 374501 | 109,- | 374500 | 96,90 |
| VW T6 | > 15 | 374511 | 109,- | 374510 | 114,- |



FAHRZEUG-AUSSENISOLATION



X-Trem Jacket Außenisolierung für Fiat Ducato, Peugeot Boxer, Citroën Jumper

- Hervorragende Isoliereigenschaft
- Leicht zusammenrollbar und gut zu verstauen
- Optimale Fixierung durch elastische Gurte
- Lüftungsschlitze vorne werden mit abgedeckt
- Eingearbeitete Magnete bieten zusätzlichen Halt
- Feuchtigkeitsunempfindliche Thermowattierung
- Mit Transporttasche

① All-Year All Season

| | | |
|--|---------------|--------------|
| Ganzjahres-Abdeckung mit hervorragender Isolierung | | |
| 2007-2014 | 90797 | 275,- |
| > 2014 | 907971 | 279,- |

② Lahti Winter

| | | |
|--|---------------|--------------|
| Besonders dick wattierte Außenisolierung. Getestet in Skandinavien und Lappland. Ideale Wärmedämmung für den Winterurlaub. | | |
| 2007-2014 | 90798 | 329,- |
| > 2014 | 907981 | 329,- |



X-Trem Komfort – Außenisolierung für Fiat Ducato, Peugeot Boxer, Citroën Jumper

Scheiben-/Türisolierung

zur Isolierung der Fenster, Seitentüren und der Lüftungsschlitze. Sichtfenster an der Windschutzscheibe abklappbar (so können Sie auch mal die Sonne genießen).

Anknüpfbare Motorhauben-Abdeckung

Kann zusätzlich angebracht werden. Schützt den Motorraum vor Eindringen von Kälte und isoliert zusätzlich den Innenraum.

2-teiliges Set bestehend aus Scheiben-/Türisolierung und anknüpfbarer Motorhauben-Abdeckung

| | | |
|-----------|---------------|--------------|
| 2007-2014 | 90796 | 439,- |
| > 2014 | 907961 | 439,- |



Covertch Isoliermatten für Fahrerhaus und Motorhaube

- Acht Lagen, die äußeren aus PVC
- UV-beständig
- Inkl. Packtasche aus Kunstleder
- Wasserabweisend
- Für niedrige Temperaturen perfekt geeignet
- Sehr weich, dadurch perfekte Fahrzeuganpassung
- Sichere Befestigung mit Klett



| Fahrzeugtyp | Baujahr | Art-Nr. Fahrerhaus-scheiben | Preis | Art-Nr. Motorhaube & Türen | Preis |
|-----------------|---------|-----------------------------|---------------|----------------------------|---------------|
| Fiat Ducato 230 | 94-01 | 90918 | 272,- | 90927 | 272,- |
| Fiat Ducato 244 | 02-05 | 90919 | 272,- | 90928 | 272,- |
| Fiat Ducato 250 | 06-15 | 90920 | 272,- | 90929 | 277,- |
| Fiat Ducato | ab 15 | 909200 | 272,- | 909291 | 277,- |
| Ford Transit | 06-14 | 90921 | 272,- | 90930 | 277,- |
| Renault Master | 05-10 | 90923 | 231,20 | 90932 | 277,- |
| Renault Master | > 11 | 909231 | 272,- | 909321 | 235,45 |
| Volkswagen T4 | > 90 | 90925 | 231,20 | – | – |
| Volkswagen T5/6 | > 03 | 90926 | 231,20 | – | – |

FAHRZEUG-AUSSENISOLATION

Coverttech Isoliermatten für vollintegrierte Fahrzeuge

- Acht Lagen, die äußeren aus PVC
- Ideale Wärmedämmung im Winter
- Verhindert die Kondenswasserbildung an den Scheiben
- Inkl. Packtasche aus Kunstleder
- Wasserabweisend, UV-beständig
- Für niedrige Temperaturen perfekt geeignet
- Sehr weich, dadurch perfekte Fahrzeuganpassung



| Fahrzeugtyp | Baujahr | Art-Nr. | Preis |
|---------------------------|---------|---------|-------|
| Carthago C-Line | > 2012 | 90911 | 369,- |
| Carthago S-Plus/Highliner | < 2012 | 90912 | 369,- |



Befestigung mit Saugnäpfen



Klimaschutzhaube für Schlafdächer vorne hoch Wetterschutzhaube Climacover für VW T5/T6 > 2003, Mercedes-Benz Vito/Metris & Pössl Campster

Idealer Schutz vor Regen, Schnee, Eis und Schmutz.
Mit Fenstern und Lüftungsöffnungen.
Montage über das komplette Dach.

Für kurzer Radstand, Easy Fit-Dach und California:

| | | |
|-----------------------|--------|-------|
| Normale Schere < 2020 | 37391 | 499,- |
| Hohe Schere > 2021 | 373941 | 559,- |

| | | |
|--|--------|-------|
| Kurzer Radstand, Schlafdach superflach | 37393 | 479,- |
| Kurzer Radstand, Schlafdach SCA 194 | 37360 | 519,- |
| Langer Radstand, Easy Fit-Dach, < 2020 | 37394 | 559,- |
| Langer Radstand, Easyfit vorne hoch | 373940 | 499,- |
| Mercedes-Benz Vito/Metris/V-Easyfit - hohe Scheren | 373942 | 559,- |
| Pössl Campster Schlafdach SCA 260 (>2016) | 373943 | 559,- |



Reifenschutzhülle

- 3-lagiges isolierendes Material
- Komplette Abdeckung
- 2 Ösen zur Befestigung

Farbe: Silber. Gewicht: 0,4 kg.
90494 10,16



Thermoabdeckung für Gasflaschen

- Schutz vor Kälte und direkter Sonneneinstrahlung
- 3-lagig
- mit Klettverschluss

| | | |
|------------------------|-------|-------|
| ① Für 5 kg Gasflasche | 75480 | 25,90 |
| ② Für 11 kg Gasflasche | 75481 | 27,90 |



MOSKITONETZE FÜR MINI-VANS / VOLKSWAGEN BUSSE



Moskitonetze für VW Caddy und Citroën Spacetourer

Einfache Befestigung mit Gummizug oder Magneten

Feinmaschiges, flexibles Insektenschutznetz

Keine Veränderung am Fahrzeug notwendig

Mittige Türöffnung

Reißverschluss-Öffnung von innen und außen bedienbar

Für rechte oder linke Schiebetür mit und ohne Verglasung. Einfache Befestigung durch den eingearbeiteten Gummizug bzw. die Magneten. Das Heckklappennetz mit 2 Reißverschlüssen ist nach oben aufrollbar und fixierbar. Das Netz schließt unten am Schweller zuverlässig durch ein Bleiband ab.

Für Volkswagen Caddy

2003-2020 (kurzer Radstand)

2008-2020 (langer Radstand)

Schiebetüröffnung (mit Gummizug) **46283 179,-**

Hecktür (mit Gummizug) **46284 179,-**

Caddy Maxi 5 > 2021

(auch passend für Ford Connect 3)

Schiebetüröffnung (mit Magneten) **461336 219,-**

Hecktür (Verdunkelung mit Gummizug) **461335 244,-**

Für Citroën Spacetourer/Jumper und baugleiche Fahrzeugtypen

Peugeot Traveller/Expert, Toyota Proace Verso

(> 2016), Opel Zafira Life/Vivaro C (> 2019)

Schiebetüröffnung (mit Magneten) **461334 185,50**

Hecktür (mit Gummizug) **461333 219,-**



VW Caddy



Citroën Spacetourer

Moskitonetze für Schiebetüren, Hecktüren/-klappen und Fahrerhaus für Volkswagen Transporter

- Befestigung je nach Art mit Gummizug oder Klettband und Druckknöpfen
- Engmaschiges Moskitonetz
- UV-beständiges Polyestergewebe
- Flexibel und weich fallend
- Mit Reißverschluss und Bleiband



Das Moskitonetz wird mittels einer Gummikordel bzw. Klettverschluss oder Druckknöpfen um die Heckklappen oder Schiebetürendichtung gespannt und liegt unten mit Bleiband dicht auf. Eine große Tür mit Zweifelhaken-Reißverschluss ermöglicht den Durchgang von innen und außen, ohne das Netz zu entfernen. Die Heckklappe/Schiebetür kann problemlos geschlossen werden. Für die Fahrt empfehlen wir, das Netz zu entfernen.

Für Volkswagen T5/T6

Kombi Kasten, Startline < 2010 und California Beach ohne Komfortverkleidung

① Schiebetüröffnung (mit Klettband) **461351 173,-**

Multivan, Caravelle und Startline > 2010 mit Komfortverkleidung

① Schiebetüröffnung (mit Klettband) **461350 189,-**

California und California Beach > 2010 mit Komfortverkleidung

① Schiebetüröffnung (mit Klettband) **461353 196,-**

> 2003 Kombi, Kasten, Multivan, California/California Beach, Caravelle mit und ohne Aufstelldach.

② Heckklappe (mit Gummizug) **461331 196,-**

③ Heckklappe (mit Klettband) **46135 159,-**

Für Volkswagen T4 (ohne Abb.)

< 2003

Schiebetüröffnung (mit Klettband) **46132 144,95**

Kombi und Kastenwagen

Hecktür (mit Klettband) **46133 164,-**

Für Volkswagen T3 (ohne Abb.)

1980-1989

Schiebetüröffnung (mit Klettband) **46130 159,-**



①



②



③



③

MOSKITONETZE FÜR BUSSE



Premium Moskitonetz für Volkswagen T5/T6 Schiebetür (rechts) und Heckklappe

- Befestigung mit Klettband unter Gummidichtung
- Klettband kann dauerhaft unter der Gummidichtung am Fahrzeug verbleiben
- Hergestellt aus hochwertigem, robustem und dichtem Canvas-Gewebe
- UV-beständig
- Aufrollbare und breite Tür
- Schiebetür mit Magnetverschluss für schnellen Ein- und Ausstieg



Für Volkswagen T5/T6

| | | |
|-------------------|--------|--------|
| Schiebetüröffnung | 461360 | 179,90 |
| Heckklappe | 461361 | 179,90 |

Insektenschutz für Schiebe- und Hecktüren

- Halt durch Klettband und Druckknöpfe/
Magnet oder Gummizug
- Engmaschiges Moskitonetz
- UV-beständiges Polyestergewebe
- Flexibel und weich fallend
- Mittelreißverschluss von innen und außen bedienbar
- Bleiband unten
- Befestigungsmaterial bei allen Netzen inklusive

Für Mercedes-Benz Vito und Viano

Mercedes-Benz Vito < 2003

| | | |
|-----------------------------------|-------|--------|
| Schiebetüröffnung (mit Klettband) | 46139 | 169,50 |
| Hecktür (mit Klettband) | 46142 | 214,- |

Mercedes-Benz Vito/Viano 2004 - 2014

| | | |
|-----------------------------------|--------|--------|
| Schiebetüröffnung (mit Klettband) | 46140 | 169,50 |
| Hecktür (mit Klettband) | 461401 | 169,50 |

Mercedes-Benz Vito/Viano > 2014

| | | |
|--|--------|--------|
| ① Schiebetüröffnung (mit Klettband) | 461402 | 169,50 |
| Hecktür (mit Klettband) | 461403 | 169,50 |
| ② Hecktür (Verdunkelung mit Gummizug) | 461332 | 278,- |



Für Ford Transit/Ford Transit Custom

Befestigung mit Klettband.

Ford Transit 2000-6/2012

| | | |
|------------|-------|-------|
| Schiebetür | 46451 | 179,- |
| Heckklappe | 46136 | 224,- |

Ford Transit Custom > 2007/2012

| | | |
|--------------|--------|--------|
| ③ Schiebetür | 461404 | 169,50 |
| Heckklappe | 461405 | 169,50 |

Für Renault Trafic, Opel Vivaro, Nissan NV300

Befestigung mit Klettband.

| | | |
|-----------------------------|--------|--------|
| Schiebetüröffnung 2007-2013 | 461411 | 179,- |
| ④ Schiebetüröffnung > 2014 | 461412 | 169,50 |
| Hecktür > 2014 | 461413 | 179,- |

MOSKITONETZE FÜR KASTENWAGEN



Moskitonetze für Fiat Ducato, Peugeot Boxer, Citroën Jumper

- Befestigung mit Klettband seitlich und oben, zusätzlicher Halt durch Druckknöpfe
- Engmaschiges Moskitonetz auch gegen kleinste Insekten
- UV-stabiles und flexibles Polyestergewebe
- Flammhemmend
- Langlebig und von hoher Qualität
- Gute Durchsicht und Luftzirkulation
- Reißverschlüsse von innen und außen zu bedienen
- Bleiband zur Beschwerung unten
- Weichfallend und dunkle Farbe
- Hohe Qualität, kein Verhaken mit dem Klettband

Moskitonetz für die Schiebetür oder Heckflügeltür mit bequemem Reißverschluss Eingang.

Lieferumfang: Schwarzes Moskitonetz und Befestigungsmaterial (Druckknöpfe, Klettverschluss)

Für Baujahre > 2007

Passend für Dachhöhe H2 und H3 (Serien-Hochdach), Fahrzeuglänge 541 cm, 599 cm und 636 cm und Schiebetürmaße: H 1755 x B 1250 mm

Angepasst für Fahrzeuge mit in den Schiebetürausschnitt ragende Küchenteile. Mit praktischem J-Shape-Reißverschluss.

① Einstieg vorne **464522** **189,-**

Passend zum Beispiel bei Großraumkasten oder Adria Twin 640 SHX.

② Einstieg hinten **464520** **184,-**

Moskitonetz für Hecktür, Serienhochdach > 2007

Türhöhe: 1760 mm

(ohne Abb.) Einstieg mittig **46452** **184,-**

Passend für Dachhöhe H1 (Flachdach)

Fahrzeuglänge: 496 cm und Schiebetürmaße: H 1480 mm x B 1075 mm

③ Einstieg vorne **46240** **199,-**

Für Heckflügeltüren: H 1790 mm

passend für Dachhöhe H2 (Hochdach)

(ohne Abb.) Einstieg mittig **464521** **184,-**

④ Für Hecktür: H1 (Flachdach)

Mit 2-Wege-Reißverschluss, ermöglicht nur den oberen Teil des Netzes zu öffnen.

461730 **199,-**

Für Baujahre 1994-2006

Passend für Dachhöhe H2 und H3 (Hochdach)

Moskitonetz für Schiebetüröffnung.

Mit Mittelreißverschluss

⑤ Einstieg mittig **46435** **172,-**



Für Mercedes-Benz Sprinter / Volkswagen Crafter

Feinmaschiges Insektenschutz-Netz mit 2-Wege-Reißverschluss. Zuverlässige Befestigung mit Gummizug, Magnet oder Klettband auf Karosserieblech, Abdichtung unten durch Bleiband. Hecktüren können mit Netz geschlossen werden. Für die Fahrt empfehlen wir, das Netz zu entfernen.

Mercedes-Benz Sprinter 1996-2006 Dachhöhe H1

(nicht für Serienhochdach geeignet)

Schiebetüröffnung (mit Klettband) **46143** **169,-**

Mercedes-Benz Sprinter/Crafter >2007 Dachhöhe H1 ab L2

(ab Fahrzeuglänge 5261 mm)

(nicht für Serienhochdach geeignet)

Schiebetüröffnung (mit Klettband) **46450** **189,-**

Hecktür (mit Klettband) **464501** **189,-**

Mercedes-Benz Sprinter mit Serienhochdach (H3), >2006 und

Volkswagen Crafter mit Serienhochdach (H3) 2006 - 2016

Schiebetür rechts (mit Magnet) **464524** **214,-**

Hecktüren (mit Gummizug) **461736** **299,-**

Volkswagen Crafter > 2017 mit Hochdach H3 und H4

Hecktür (mit Gummizug) **464502** **220,-**

Schiebetür rechts (mit Magnet) **464523** **214,-**

MOSKITONETZE MIT MAGNETBEFESTIGUNG



- Sehr einfache und schnelle Befestigung mit Magneten
- UV-beständiges Polyestergewebe
- Moskitonetze für Schiebetüren passend für Fahrerseite und Beifahrerseite

- Beidseitiger Reißverschluss zum Öffnen von innen und außen (Moskitonetz für Schiebetür und Hecktür)
- Keine Veränderungen am Fahrzeug notwendig
- Keine zusätzlichen Werkzeuge erforderlich
- Lieferumfang Moskitonetze Fahrerhausfenster: 2 Stück



Fahrerhausfenster (2 Moskitonetze im Lieferumfang)



Schiebetür



Heckklappe



| Fahrzeugtyp | Baujahr | Montage | Art-Nr. | Preis | | | | |
|--|-----------|-------------------|---------------|--------------|--|--|--|--|
| Opel Movano | >2010 | Fahrerhausfenster | 461323 | 64,90 | | | | |
| Renault Master | 2010-2020 | Schiebetür | 461324 | 129,- | | | | |
| | | Heckklappe | 461325 | 129,- | | | | |
| Opel Vivaro | 2014-2019 | Fahrerhausfenster | 461326 | 64,90 | | | | |
| | | Schiebetür | 461327 | 129,- | | | | |
| Renault Trafic | >2014 | Heckklappe | 461328 | 129,- | | | | |
| Volkswagen Crafter | >2017 | Fahrerhausfenster | 461341 | 64,90 | | | | |
| | | Schiebetür | 461342 | 129,- | | | | |
| | | Heckklappe | 461343 | 129,- | | | | |
| Volkswagen Caddy (kurzer + langer Radstand) | 2003-2020 | Fahrerhausfenster | 461329 | 64,90 | | | | |
| | | Schiebetür | 461330 | 129,- | | | | |
| | | Heckklappe | 461337 | 129,- | | | | |
| Volkswagen Caddy V | >2021 | Fahrerhausfenster | 461338 | 64,90 | | | | |
| | | Schiebetür (KR) | 461339 | 129,- | | | | |
| | | Schiebetür (IR) | 461369 | 129,- | | | | |
| | | Heckklappe | 461340 | 129,- | | | | |
| Volkswagen T4 Caravelle/ T4 Multivan/T4 Transporter | 1990-2003 | Fahrerhausfenster | 461344 | 64,90 | | | | |
| | | Schiebetür | 461345 | 129,- | | | | |
| | | Heckklappe | 461346 | 129,- | | | | |
| Volkswagen T5 Caravelle/ T5 Multivan/T5 Transporter | 2003-2015 | Fahrerhausfenster | 461347 | 64,90 | | | | |
| | | Schiebetür | 461348 | 129,- | | | | |
| Volkswagen T6 Caravelle/ T6 Multivan/T6 Transporter | >2015 | Heckklappe | 461349 | 129,- | | | | |
| Volkswagen New Multivan | >2022 | Fahrerhausfenster | 461363 | 64,90 | | | | |
| | | Schiebetür | 461364 | 129,- | | | | |
| | | Heckklappe | 461365 | 129,- | | | | |
| Volkswagen ID.BUZZ | >2023 | Fahrerhausfenster | 461366 | 129,- | | | | |
| | | Schiebetür | 461367 | 129,- | | | | |
| | | Heckklappe | 461368 | 129,- | | | | |

SICHT- UND INSEKTENSCHUTZVORHÄNGE

Extra dichte Chenille-Flauschvorhänge

- Schmale Flauschbänder, dadurch höhere Dichte
- Noch besserer Schutz gegen Insekten und Zugluft
- Schützt noch besser vor neugierigen Blicken

Die Flauschbänder der neuen Flauschvorhänge von CARBEST haben einen schmalen Durchmesser von 26 mm pro Strang. Durch ihre höhere Dichte schützen sie so noch besser vor Insekten und Zugluft. Zudem sorgen sie für eine angenehme Privatsphäre und verhindern zuverlässig den Einblick ins Fahrzeug.

Größe B 56 x H 185

Schwarz / Grau **912641 24,95**
 Weiß / Grau (ohne Abb.) **912642 24,95**

Größe B 56 x H 205

Schwarz / Grau **912643 29,95**
 Weiß / Grau (ohne Abb.) **912644 29,95**



Abbildung zeigt Farbe Schwarz / Grau



AUTOLIFT

VOLLAUTOMATISCHES NIVELLIER-SYSTEM PERFEKTE AUSRICHTUNG DES FAHRZEUGS BEI UNEBENEM GELÄNDE

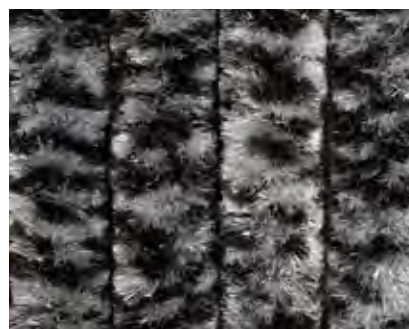
12V

MAX. 5 t
STÜTZ-
LAST

INKL.
FERNBE-
DIENUNG

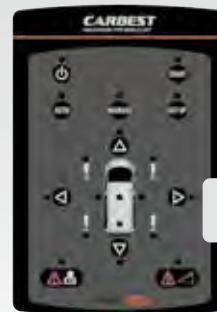
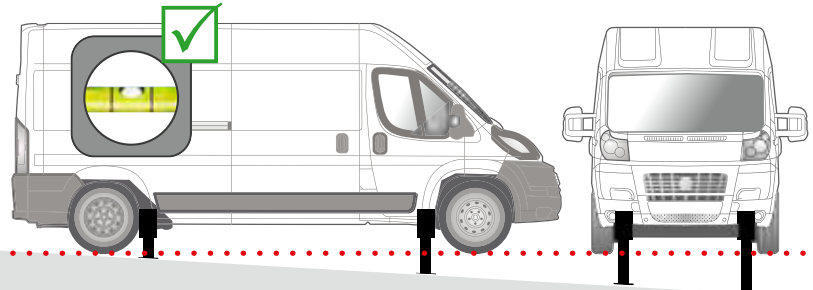

Cockpit-
Bedienpanel



Funk-
Fernbedienung

**Vollautomatisches Nivellier-System.
Perfekte Ausrichtung des Fahrzeugs bei
unebenem Gelände.**

12V

MAX. 5 t
STÜTZ-
LAST

INKL.
FERNBE-
DIENUNG

- Vollautomatische Nivellierung des Fahrzeugs
- Für Fahrzeuge bis 5 Tonnen, bis 2 Tonnen/Stütze
- 12V Stromversorgung über das Bordnetz
- Bedienung über das Cockpit-Bedienpanel oder per Funk-Fernbedienung
- Stützengrundlänge 300 mm, verlängerbar bis 420 mm
- Tragkraft pro Stütze 2000 kg
- Notbedienung bei Stromausfall
- Wasserdichte Motoren und Anschlüsse

Technische Daten:

Tragkraft pro Stütze 2000 kg, Stützlast gesamt 5000 kg,
Stützengrundlänge 300 mm – verlängerbar bis 420 mm,
Bodenfreiheit muss gewährleistet sein.
Verbrauch im Betrieb ca. 16/18 A.

Autolift mit 4 Hubstützen

Gewicht ca. 50 kg

465100

2489,-

Adapter-Komplettset für Fiat Ducato und baugleiche Fahrzeuge

Gewicht ca. 13 kg

| | | |
|---|--------|-------|
| Fiat Ducato X244, 2000-2006 | 465104 | 259,- |
| Fiat Ducato X244 Alko, 2000-2006 | 465105 | 259,- |
| Fiat Ducato X250/290, 2007-2014 | 465102 | 259,- |
| Fiat Ducato X250/290 Alko, 2007-2014 | 465103 | 259,- |
| Fiat Ducato X290 > 2015 | 465113 | 259,- |
| Fiat Ducato X290 Alko > 2015 | 465112 | 259,- |
| Fiat Ducato X290 > 2015 (mit Ersatzreifen unten und Tank vor der Hinterachse) | 465116 | 255,- |

Adapter-Komplettset für Ford

Ford Transit > 2014, Gewicht ca. 10 kg

465107

259,-

Adapter-Komplettset für Mercedes-Benz/Iveco/Renault

Gewicht ca. 12,5 kg

| | | |
|-------------------------------|--------|-------|
| Mercedes-Benz Sprinter > 2018 | 465110 | 259,- |
| Iveco Daily > 2000 | 465108 | 259,- |
| Renault Master 3 > 2011 | 465109 | 259,- |

Universal-Adapter hinten

465111

146,-

LUFTFEDERSYSTEME FÜR FIAT DUCATO/PEUGEOT BOXER/CITROËN JUMPER/OPEL MOVANO

CARBEST  by ESI

Ab sofort mit
Auflastungsgutachten

Luftfedersystem Basic und Premium für Fiat Ducato/ Peugeot Boxer und Citroën Jumper > 2014, auch für Ducato 8 (> 09/2021) und für Opel Movano > 2021

- 2-Kreis-System mit Kompressor und getrennt regelbaren Luftbälgen
- Erhebliche Steigerung des Fahrkomforts
- Erhöhte Seitenstabilität und bessere Straßenlage
- Passgenaues Bedienelement für Fiat Ducato
- Montage erfolgt an der Hinterachse

Luftfedersystem mit 2-Kreis-System mit getrennt befüllbaren Luftbälgen. Der Luftdruck ist pro Seite individuell einstellbar. Dadurch lassen sich Radlastunterschiede schnell erkennen und ausgleichen. Mit Hilfe der zwei Manometer im Innenraum kann der Luftdruck überwacht werden. Das erhöht nicht nur Ihren Fahrkomfort, sondern steigert auch deutlich Ihre Sicherheit während der Fahrt. Selbst bei höherer Beladung lässt sich Ihr Reisemobil sicher und komfortabel steuern – dank höherem Federweg und geringerer Seitenneigung. Gesteuert wird der Luftdruck über das spezielle Ducato-Bedienelement. Das System eignet sich ausschließlich für Modelle ohne elektronische Handbremse.

Lieferumfang: Zusatzluftfedern links und rechts mit fahrzeugspezifischen Anschlüssen, fahrzeugspezifisches Bedienelement mit Sicherheitsventilen, 2 Manometern und Schaltern, 12V Kompressor-Kit, Rilsan-Rohre, kleines Hardware-Set für die Montage, spezifische und detaillierte Montageanleitung mit Abbildungen für jeden Schritt.

Luftfedersystem Basic 6“



2-Kreis-System mit zentraler Befüllung beider Luftbälge und anschließender unabhängiger Reduzierung des Luftdrucks im linken und rechten Luftfederbalg. Empfohlen für Vans oder Wohnmobile mit Radstand 300 cm und 345 cm ohne Motorradträger. **467631** **665,-**

Luftfedersystem Basic 8“



2-Kreis-System mit zentraler Befüllung beider Luftbälge und anschließender unabhängiger Reduzierung des Luftdrucks im linken und rechten Luftfederbalg. Empfohlen für Reisemobile mit Radstand 345 cm und 403 cm. Auch bei Fahrzeugen mit Heckgarage oder Heck-/Motorradträger und für schwerere Beladungen. **467632** **815,-**

Luftfedersystem Premium 7,3“



2-Kreis-System mit individuell regelbarer Befüllung der einzelnen Luftfederbälge und unabhängiger Justierung der linken und rechten Seite. Empfohlen für Reisemobile mit Radstand 300 cm und 345 cm mit Heckgaragen oder Heckträger. Auch für Radstand 403 cm bei geringer Belastung geeignet. **467630** **1146,-**

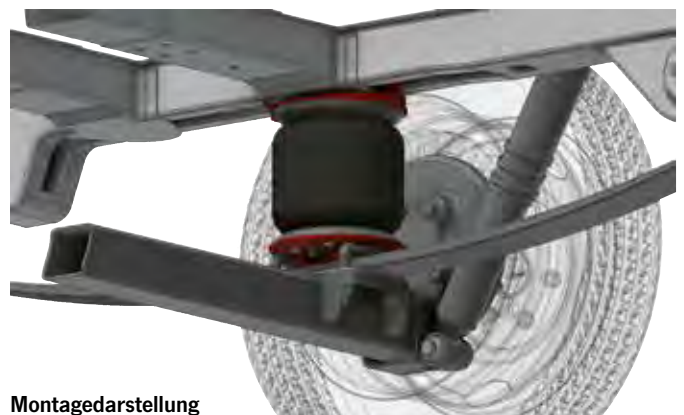

Montagedarstellung

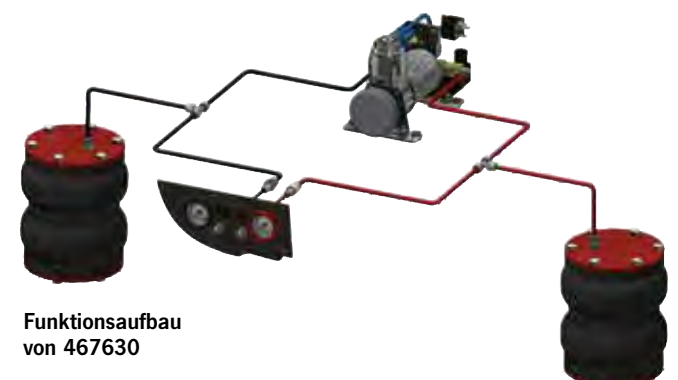
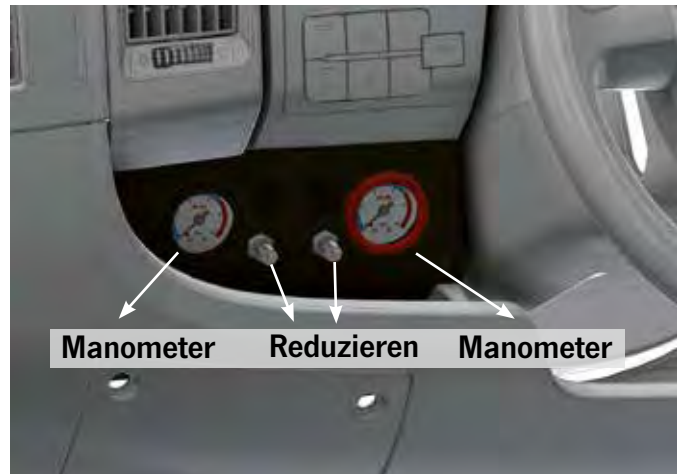

Funktionsaufbau
von 467630

Wir empfehlen den Einbau durch eine Fachwerkstatt:
www.reimo.com/haendlersuche/

CARAMOVE

WOHNWAGEN RANGIERSYSTEME

Cara-Move II – vollautomatisches Wohnwagen-Rangiersystem



7 Jahre
Teile-Garantie



- Automatischer Eingriffsantrieb
- Bewegen Sie den Wohnwagen mühelos, bis zu 2250 kg
- Leicht durch Kunststoffabdeckung
- Einfaches und stressfreies Manövrieren mit dem Smart Handset
- Geeignet für ein- und zweiachsige Wohnwagen
bei zwei Achsen werden 4 Motoren zum Allrad-Antrieb benötigt (2x 920209)

Smart Handset & Steuerungssystem

Einfache und intuitive Bedienung. Präzises Manövrieren durch das einzigartige Roller-Ball-Design. Variable Geschwindigkeitsregelung und 360°-Fluidbewegung. So haben Sie wirklich mühelos die Kontrolle über Ihren Wohnwagen.

Geschwindigkeit: 12 cm/Sek., Betriebsspannung: 12 V DC

Gewicht (2 Motoren): 23 kg,

Kombiniertes Gewicht (inkl. Einbausz. etc.): ca. 34 kg

Max. Steigfähigkeit nach Gesamtgewicht:

15% - 2500 kg / 20% - 2250 kg / 25% - 2000 kg

Lieferumfang: 2 Motoren, Montageträger, Fernbedienung, Batterie-Trennschalter (100 A), Anschwenkhebel, Montagematerial, Bedienungsanleitung
920209 1449,-

Cara-Move – kraftvolles, halbautomatisches Rangiersystem



7 Jahre
Teile-Garantie



1150,-

- Soft-Start-Präzisionssteuerung
- Kompakt, stabil, zuverlässig
- Geeignet für ein- und zweiachsige Wohnwagen
bei zwei Achsen werden 4 Motoren zum Allrad-Antrieb benötigt (2x 920208)
- Bequeme Steuerung mit Fernbedienung

Die manuelle Caravan-Rangierhilfe bewegt Einzel- und Doppelachser bis zu einem Maximal-Gesamtgewicht von 2250 kg. Das An- und Abschwenken der Aluminium-Antriebsrolle erfolgt manuell. Stromverbrauch auf ebenem Boden: ca. 25 A. Max. Stromverbrauch (1100 kg Wohnwagen Einachser, Steigung 25%): 80 A, Gewicht: 35 kg

Max. Steigfähigkeit nach Gesamtgewicht:

15% - 2500 kg

20% - 2250 kg

25% - 2000 kg

Lieferumfang: 2 Motoren, Montageträger, Fernbedienung, Batterie-Trennschalter (100 A), Anschwenkhebel, Montagematerial, Bedienungsanleitung
920208 1150,-

In einigen Ländern muss die Installation von einem professionellen Techniker überprüft werden, um die örtlichen Vorschriften einzuhalten.

Optionale Fitting-Adapter

Niedrigprofil-Gehäuseadapterplatten

Wenn Ihre Fahrgestellrahmenhöhe weniger als 140 mm beträgt, müssen diese Platten montiert werden, um die Baugruppe auf die richtige Höhe von 185 mm abzusenken.

Paar E6205 36,-

16-mm-Distanzstücke

Verwenden Sie Abstandshalter, um die Rangierhilfe-Baugruppe abzusenken, wenn Ihr Fahrgestell eine Rahmenhöhe zwischen 140 und 185 mm hat.

Paar E6204 40,50

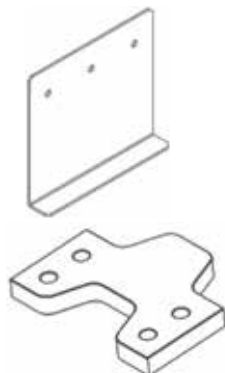

Schmalspur-Chassis-Adapter

Diese Platten müssen verwendet werden, wenn Sie ein AL-KO Vario III/AV Chassis haben, das eine Rahmenstärke von weniger als 2,8 mm hat.

Paar E6206 36,-

Satz mit 8 Schrauben M 10 x 100

Satz mit 8 verlängerten Klemmbolzen zur Verwendung mit 16 mm-Abstandshaltern (E6204).

E6207 12,95

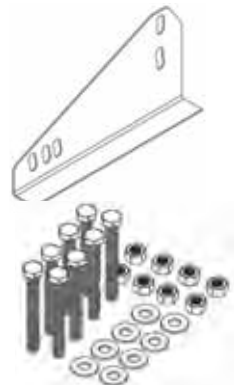

ANHÄNGERELEKTRIK



Mini Kurzadapter

Von 13 auf 7 Pole. Sehr kompakte Ausführung für Pkw mit 13-poliger Steck-dose und Anhänger mit 7-poligem Stecker.
82137 9,95



Stecker 7-polig Kunststoffgehäuse
 An Zugfahrzeug.
82100 3,95



Stecker 7-polig Stahlgehäuse
82132 3,95



Stecker 13-polig Mit Arretierung.
 Kontakte vernickelt
82106 8,95



Kurzadapter
 Von 7-poliger oder Multicon-Steckdose am Zugfahrzeug zu 13-poligem Stecker am Anhänger.
82107 9,95



Anhängersteckdose 7-polig Stahlgehäuse
821321 3,95



Anhängersteckdose 7-polig Kunststoffgehäuse
821022 3,95



Anhängersteckdose 13-polig
 Mit Abschaltung der Nebelschlussleuchte am PKW.
82105 8,95



Kurzadapter
 Von 13-poliger Steckdose am Zugfahrzeug zu 7-poligem Stecker am Anhänger.
82108 7,95



Kupplung 13-polig
 Für Verlängerungskabel mit 13 Anschlusspolen
82113 9,95



Adapterkabel
 Steckdose zu Stecker
 Kabel 30cm lang:
 7-polige Dose zu 13-poligem Stecker
821324 12,71



Belegung 7- und 13-polige Stecker

13-poliges 12-V-Stecksystem für PKW und Anhänger.
 Fahrzeuge mit Anhängervorrichtung sind mit einer 13-poligen Steckdose ausgestattet. Nebelschlussleuchte ist seit 1.1.1991 bei Anhängern Vorschrift. Der letzte freie Pol der bisherigen 7-poligen Steckerverbindung wird belegt. (Dauerstrom im Fahrzeug ist nicht mehr möglich.)
 Zusätzliche Anschlussmöglichkeiten der 13-poligen Steckerverbindung: Rückfahrscheinwerfer, Dauerstrom für Wohnwagen, Ladeleitung für eine zusätzliche Batterie oder für Licht im Anhänger usw.

Adaptionen: ermöglichen jede Kombination zwischen 7- und 13-polig ausgerüsteten Fahrzeugen und Anhängern. Die Befestigungspunkte sind bei 7- und 13-poligen Steckern identisch.

Sicher in der Funktion durch:
 Hochwertige Kontakte mit Oberflächenveredelung, Bajonettverriegelung, Lange Lebensdauer, da Temperaturbeständig von +100° bis -40°C. Staub- und wasserdicht.

*Der 13-polige Multicon-WeltStecker (WeSt) passt auch in 7-polige Anschlussdosen, aber nicht in die heutigen, 13-poligen Steckdosen (Jäger-System).

Standard 7-pol.



Standard 13-pol. (Jäger-System)



13-pol. Multicon (WeSt)



nicht mehr üblich

7-pol.

13-pol.

| Nr. | DIN | Nr. | DIN | Verbraucher | Farbe | Kabel Ø |
|-----|-----|-----|-----|---------------------------------------|--------------|---------|
| 1 | L | 1 | L | Blinker links | Gelb | 1,5 |
| 2 | 54G | 2 | 54G | Nebelschlussl. | Blau | 1,5 |
| 3* | 31 | 3* | 31 | Masse (7 pol.) Masse 1-8 (13 pol.) | Weiß | 2,5 |
| 4 | R | 4 | R | Blinker rechts | Grün | 1,5 |
| 5 | 58R | 5 | 58R | Schlusslicht re. | Braun | 1,5 |
| 6 | 54 | 6 | 54 | Bremslicht | Rot | 1,5 |
| 7 | 58L | 7 | 58L | Schlusslicht li. | Schwarz | 1,5 |
| | | 8 | ZR | Rückfahrlicht | Grau | 1,5 |
| | | 9 | 30 | Dauerplus (+) | Braun/Blau | 2,5 |
| | | 10 | | Ladeleitung (+) | Braun/Rot | 2,5 |
| | | 11 | | nicht zugeteilt | | 1,5 |
| | | 12 | | nicht zugeteilt | | 1,5 |
| | | 13* | 31 | Masse Pol 9-12 | Schwarz/Weiß | 2,5 |

*Die Masseleitungen dürfen nicht leitend verbunden werden.

PROFI CEE-KABELTROMMEL / CEE-KABEL



Unser Zubehör-Tipp:
Kabel-Transporttasche 820292
Kabelbinder mit Griff 820091
Handkabeltrommel 82009

① **CEE Kabeltrommel** 3 poliger CEE-Stecker (auf der Trommel) und CEE-Kupplung (am kurzen Ende). Campingplatzzulassung bis 25 m. 16 A, H07 RN-F 3 x 2,5 mm². 25 m **820481 99,-**

② **CEE Kabeltrommel** H07 RN-F 3 x 2,5 mm². 2 Schuko/ 1 CEE-Steckdose, Thermoschutzschalter. 25 m **82027 119,-**

③ **CEE Kabeltrommel** 3 poliger CEE-Stecker (auf der Trommel) und CEE-Winkelkupplung und Schuko-Kupplung (am kurzen Ende). Campingplatzzulassung bis 25 m. 16 A, H07 RN-F 3 x 2,5 mm². 25 m **820483 109,-**



CEE Verlängerungskabel

Neopren-Gummikabel. Inkl. Transporttasche. Zur Verwendung im Freien geeignet. Inkl. Tragetasche H07RN-F, 3 x 2,5 mm²
10 m **82018 59,95**
25 m **820181 89,95**
H07RN-F, 3 x 1,5 mm²
(In Deutschland nicht für den Campingplatz zugelassen!)
10 m **82024 29,95**
25 m **820242 57,95**
40 m (ohne Tasche) **820244 59,42**



Adapter Schuko/CEE

SchukoStecker/CEE-Kupplung, H07RN-F 3 x 2,5 mm², inkl. Tragetasche
0,4 m* **820211 12,95**
1,5 m* **82021 16,95**
4,0 m* **820212 19,95**
25 m* **820213 79,95**
5H07 RN-F 3 x 1,5 mm²
(In Deutschland nicht für den Campingplatz zugelassen!)
0,4 m **8202110 7,90**
*auch geeignet für Frankreich



Adapter CEE/Schuko

CEE-Stecker/Schuko-Gummikupplung H07RN-F 3 x 2,5 mm² inkl. Tragetasche
1,5 m **82022 12,95**
0,4 m **820221 9,95**
H07 RN-F 3 x 1,5 mm², 0,4 m
(In Deutschland nicht für den Campingplatz zugelassen!)
820261 8,95



3-fach Steckdosenleiste

Mit drei Schuko-Steckdosen und Abdeckkappen, 10 m Anschlussleitung + CEE-Stecker, Sicherheitsautomat abgesichert mit 25 A. Im Kunststoffgehäuse mit Aufhängevorrichtung.
2 Klemmen Ø 21 mm zum anklipsen an Zeltgestänge.
3 x 1,5 mm² (In Deutschland nicht für den Campingplatz zugelassen!)
10 m **82210 59,95**

Abb. zeigt 1,5 m Kabel



Adapter Schuko/Winkel

SchukoStecker/CEE-Winkelkupplung mit zusätzlicher SchukoSteckdose. Verhindert ein Abknicken des Kabels. H07 RN-F 3 x 2,5 mm².
1,5 m **82020 15,50**
25 m **820201 84,95**
H07 RN-F 3 x 1,5 mm²
(In Deutschland nicht für den Campingplatz zugelassen!)
82025 12,99



CEE-Stecker/-Winkelkupplung

Mit zusätzl. Schuko-Dose. 3 x 2,5 mm²
1,5 m **82036 21,95**
15 m **820362 54,95**
25 m **820361 85,95**
Mit zusätzl. Schuko-Dose. 3 x 1,5 mm² (In Deutschland nicht für den Campingplatz zugelassen!)
20 m **82204 39,95**
30 m **822041 44,90**



CEE-Anschlusskabel

CEE-Stecker/-Kupplung, 3 x 2,5 mm², Länge: 1,5 m. **82035 16,95**



3-fach Steckdosenleiste

Mit drei Schuko-Steckdosen und Abdeckkappen, 10 m Anschlussleitung mit CEE-Stecker. Kunststoffgehäuse. H07 RN-F 3 x 2,5 mm².
10 m **82208 34,90**
Wie 82208 jedoch mit 3 x 1,5 mm² (In Deutschland nicht für den Campingplatz zugelassen!)
1,5 m **82209 11,36**
5 m **822091 15,94**

CEE-STECKER UND -KABEL FÜR DEN PROFI-EINSATZ



CEE-Winkelstecker

Für einen knickfreien Anschluss an der Stromsäule oder Steckdose.
820302 6,95



CEE-Kupplung

Passend für den Anschluss an CEE-Eingangssteckdosen.
82032 4,95



CEE-Stecker

Passend für CEE-Anschlussdose auf Campingplätzen und CEE Kupplungen
82031 5,20



Adapter CEE/Schuko

CEE Kupplung mit Deckel
82007 9,50



CEE-Winkelkupplung

CEE 17-Europakupplung mit integrierter Schukosteckdose und Klappdeckel, passend für CEE-Eingangssteckdosen.
82030 7,95



2-fach Verteiler

CEE Stecker/2-fach CEE Verteilersteckdose mit Klappdeckel
82301 13,95



Adapter CEE/Schuko

CEE-Stecker/Schuko-Kupplung mit Deckel.
82044 15,95



Stecker GB

auf CEE-Kupplung, H=7RN-F Kabel 3 x 2,5 mm². Ca. 20 A.
0,4 m 821543 8,30
1,5 m 821546 7,57



CEE-Aufbau-Einspeisestecker

Ideal zum verdeckten Einbau im Motorraum (z. B. bei T5) mit Deckel 3-polig 230V / 16A.
82008 13,90



CEE Safebox

Zum Schutz vor Feuchtigkeit. Mit Schloss, L 365 mm, Ø 100 mm. Lieferung ohne Kabel.
820432 9,95



CEE-Eingangssteckdosen und Zubehör rechteckig

① CEE-Eingangssteckdose rechteckig mit Dichtung und Klappdeckel, Kunststoff. Maße: 70x135x65 mm.
Weiß 82140 16,95
Schwarz 821400 16,95

② Ersatzdeckel rechteckig
Weiß 821403 7,50
Schwarz 821402 7,50
③ Gummidichtung für CEE-Steckdose rechteckig. Maße: 70x135x65 mm.
Weiß 821401 2,50
Schwarz 821404 2,50



CEE-Eingangssteckdosen und Zubehör quadratisch

④ CEE-Eingangssteckdose Quadratisch mit Dichtung und Klappdeckel. (Einbautopf rund) Maße: 105x105 mm.
Weiß 82149 12,95
Schwarz 821490 12,95

⑤ Ersatzdeckel quadratisch
Weiß (für 82149) 821493 6,-
Schwarz (für 821490) 821492 6,-
⑥ Gummidichtung für CEE-Steckdose quadratisch. Maße: 105x105 mm.
Weiß 821491 2,50
Schwarz 821494 2,50

Kabel mit 3 x 1,5 mm² Kabelquerschnitt sind in Deutschland nicht für den Campingplatz zugelassen!

PROFI SCHUKO-ZUBEHÖR FÜR 230 VOLT



Kabeltrommel mit 4 Steckdosen

Gummikabel mit Schuko-Stecker und 4 Schuko-Steckdosen mit Deckel. Für den Innenbereich. SB-Packung, Spritzwassergeschützt. H05 RR-F 3 x 1,5 mm² (In Deutschland nicht für den Campingplatz zugelassen!)
25m **820451** **69,95**



Kabeltrommel mit 4 Steckdosen

Gummikabel mit Schuko-Stecker und 4 Schuko-Steckdosen mit Deckel. Für den Innenbereich. SB-Packung, Spritzwassergeschützt. H05 RR-F 3 x 1,5 mm² ((In Deutschland nicht für den Campingplatz zugelassen!)
7,5m **82153** **13,19**



Handkabeltrommel

zum Aufrollen des Verlängerungskabels von max. 35 m, Kabel 2,5 mm²
82009 **11,95**



Kabel-Transporttasche

Komfortabler Transport von Kabeln. Passend z. B. für Handkabeltrommel (Art.-Nr.: 82009). Größe: Ø 40 cm, Breite: 14 cm.
820292 **9,95**



Steckdosenleiste

Schuko-Stecker auf Schuko-Steckdosenleiste mit Klappdeckeln. Für den Innenbereich. Mit 2,5 m Kabel, H05 RR-F 3 x 1,5 mm². (In Deutschland nicht für den Campingplatz zugelassen!)
5-fach **82151** **12,67**



Schuko-Verteilerstecker

① **2-fach Steckdose** mit Abdeckklappen **82201** **6,40**
② **3-fach Steckdose mit 1,5m Kabel** Mit Abdeckklappen. H07 RN-F 3 x 2,5 mm² **82202** **10,95**



Stecker / Kupplung

① **Schuko-Gummistecker** **82033** **2,95**
② **Schuko-Gummikupplung** **82034** **4,30**



Schuko-Verteiler

Verlängerungsverteiler Schuko/Schuko
Schuko-Stecker auf Doppel-Schuko-Steckdose. Mit 1,5 m Kabel und 2 Deckeln. H07 RN-F 3 x 2,5 mm².
82006 **5,59**



Schuko Safebox

zum Schutz vor Feuchtigkeit. Box ohne Schloss, L 210 x Ø 70 mm.
820431 **3,95**



Kabelbinder mit Griff

zum Bündeln, Tragen und Verstauen. Immer wieder verwendbar. Passend z. B. für 25 m Kabel (H07 RN-F 3G 2.5) oder für 40 m Kabel (H07 RN-F 3G 1.5).
820091 **4,95**



Kabel mit 3 x 1,5 mm² Kabelquerschnitt sind in Deutschland nicht für den Außenbereich zugelassen!

ZUVERLÄSSIGE GASWARNER

① GasStick – USB-Gaswarner

- Warnt vor Propan/Butan Gas (LPG) und Narkosegasen
- Installation einfach über USB-Anschluss im Fahrzeug
- Sehr geringer Stromverbrauch: Standby: 20 mA / Alarm: 22 mA

Der extra-kompakte GasStick wird über einen USB-Anschluss (USB 2.0) im Fahrzeug mit Strom versorgt und warnt dank extrem hochwertiger und kleiner MEMS-Technologie (Micro-Electro-Mechanical Systems) zuverlässig vor Propan, Butan Gas (LPG) und Narkosegas. Eine integrierte LED zeigt den Gerätestatus an. Akustisches Warnsignal: ca. 70 dB. Die minimalistische Bauform und die unkomplizierte Installation machen den GasStick zum mobilen Gaswarner für die meisten Energiequellen mit USB-Anschluss. Unempfindlich gegenüber Temperaturschwankungen und Luftfeuchtigkeit. Maße: LxBxH ca. 77 x 28 x 10 mm. **80267 74,95**

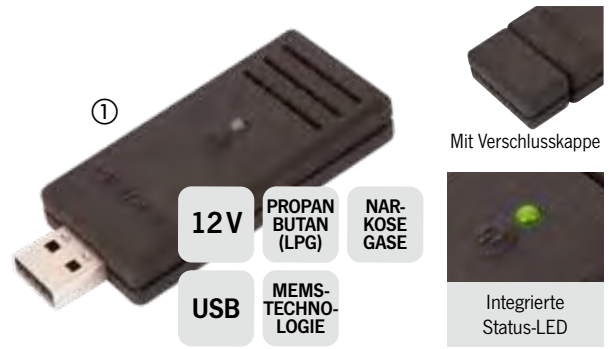

GasCube – Gaswarner in edlem Design

- Warnt vor Propan/Butan Gas (LPG) und Narkosegasen
- Optische und akustische Anzeige bzw. Warnung

Festanschluss an 12 V Bordnetz. Druckschalter. Nach ca. 3 Minuten betriebsbereit. Mit hochempfindlichem Sensor und 80 dB lauter Sirene. Temperaturgeführter Sensor, der auch über 25°C zuverlässig funktioniert. Stromverbrauch im Standby: 100 mA, Stromverbrauch bei Alarm: 180 mA. Montage: ca. 100 cm über dem Boden. Maße: 55,6 x 86,7 x 24 mm.

② GasCubeFarbe: Matt-Weiß **802482 64,95**

③ Thekendisplay mit 10x GasCube Matt-Weiß **802480 633,-**

④ GasCubeTwin

Ausstattung identisch zu o.g. GasCube, jedoch mit Anschlußmöglichkeiten für zwei optionale zusätzliche Sensoren. Kabellänge beträgt 2,7 m. Es ergeben sich 3 mögliche Kombinationen der Zusatzsensoren:

1. 2x Sensor zur Erkennung von CO-Gas (Kohlenmonoxid)
 2. 2x Sensor zur Erkennung von LPG-Gas/Narkosegas
 3. 1x Sensor CO-Gas + 1x Sensor LPG-Gas/Narkosegas
- Farbe: Matt-Anthraxit **802483 69,95**

⑤ Zusatzsensor CO-Gas (Kohlenmonoxid) **802484 29,90**

⑥ Zusatzsensor Propan/Butan Gas (LPG) **802485 29,95**



⑦ LPG-Gaswarner zum TOP-Preis

Warnt zuverlässig vor Gaslecks. Akustischer Alarm: 85 dB, Montagehöhe für Butan-/Propangasdetektion: ca. 20 bis 40 cm über dem Boden. 12 Volt, Stromverbrauch: 100 mA. Temperaturbereich: -10/+50°C. Maße: 115x70x60 mm. Lieferumfang: LPG-Gaswarner, Montagematerial **80216 29,95**



⑧ 2 in 1 Kombi-Gaswarner

- Erkennt Erdgase / LPG / CO-Gas
- 2 integrierte Sensoren
- Selbsttest-Funktion, akustischer und optischer Alarm
- Inklusive Wandhalter zur einfachen Montage

Betriebsspannung: 12 Volt, Temperaturbereich: -10°C ~ +50°C
Lautstärke bei Alarm: 85 dB, Stromverbrauch: Standby 90 mA / bei Alarm 120 mA, Maße: 125x80x40 mm **802180 39,90**

⑨ Rauchmelder mit Batteriebetrieb

- Überwachungsbereich < 6m Höhe: 60 m²
- Batteriebetrieb mit 9V Block-Batterie (nicht im Lieferumfang)
- Mit Testknopf zur Funktionsprüfung

Alarm als Ton- und Lichtsignal, Lautstärke bei Alarm: 85 dB, Maße: Ø130x40 mm. Inklusive Deckenhalter zum Anschrauben. **80300 24,90**



12V LED-LINIENLEUCHTEN MIT ALUMINIUMGEHÄUSE

12V
LED

ab **18,90**

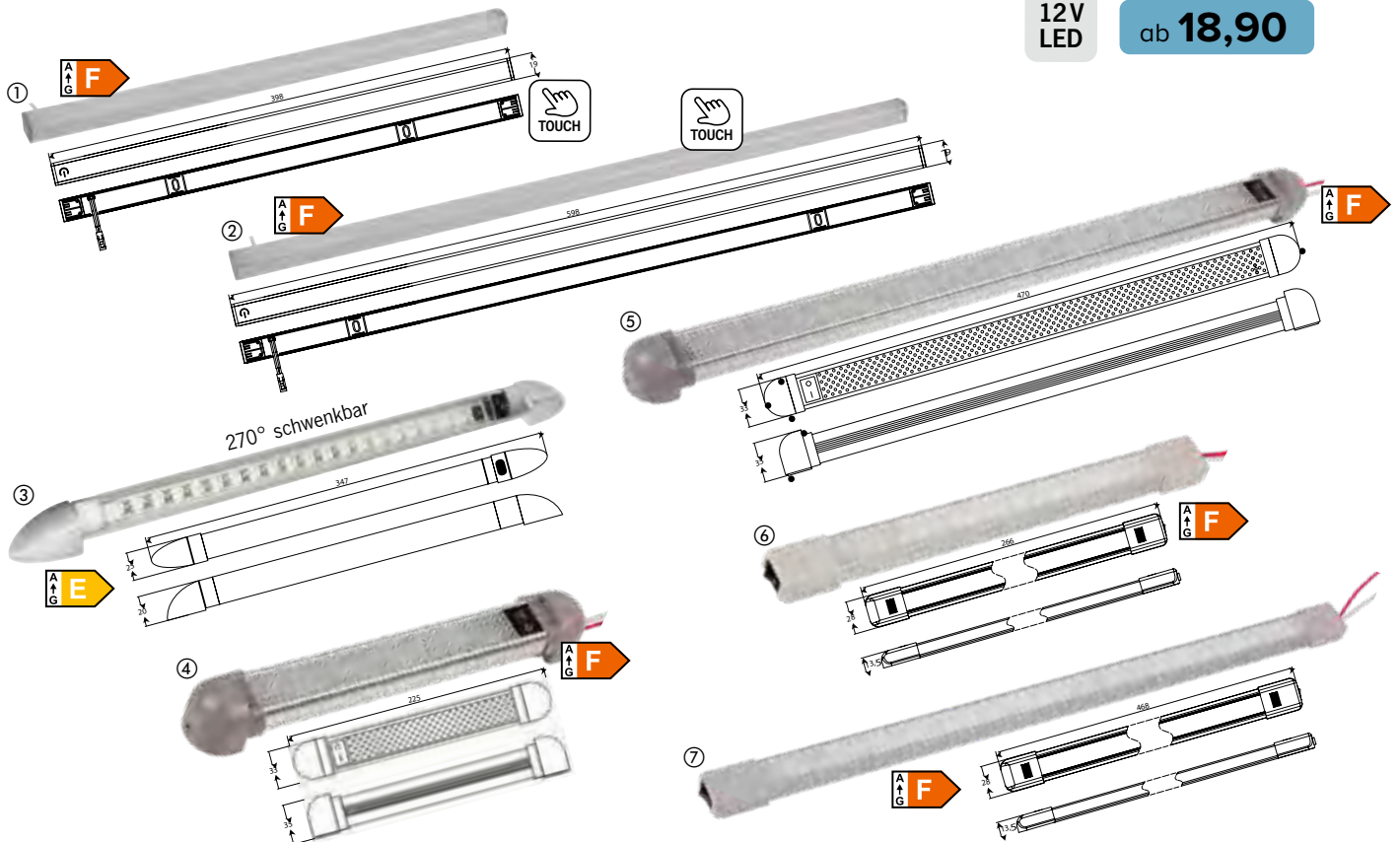

| | ① | ② | ③ | ④ | ⑤ | ⑥ | ⑦ |
|----------|--------------|--------------|---------------|--------------|--------------|--------------|--------------|
| Volt | 12V | 12V | 12V | 12/24V | 12/24V | 12/24V | 12/24V |
| Watt | 5W | 7W | 2,8W | 2W | 6W | 3,6W | 7,2W |
| LEDs | 27 | 42 | 18 | 10 | 30 | 18 | 36 |
| Lumen | 360 | 470 | 288 | 180 | 520 | 340 | 570 |
| Kelvin | 3.000 K | 3.000 K | 3.000 K | 3.000 K | 3.000 K | 3000K | 3000 K |
| Schalter | Ja (Touch) | Ja (Touch) | Ja | Ja | Ja | Ja | Ja |
| Länge | 40 cm | 60 cm | 34,7 cm | 22,5 cm | 47,0 cm | 26,6 cm | 46,8 cm |
| Breite | 1,9 cm | 1,9 cm | 2,5 cm | 3,3 cm | 3,3 cm | 2,8 cm | 2,8 cm |
| Höhe | - | - | 2,0 cm | 3,5 cm | 3,5 cm | 1,35 cm | 1,35 cm |
| Art.-Nr. | 83674 | 83675 | 835571 | 83241 | 83242 | 83243 | 83244 |
| Preis | 21,95 | 29,90 | 33,90 | 18,90 | 39,90 | 19,90 | 33,90 |

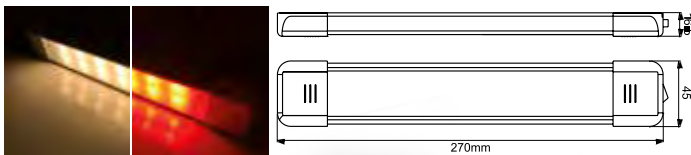

A G E

Weniger Insekten
im Fahrzeug
durch Rotlicht

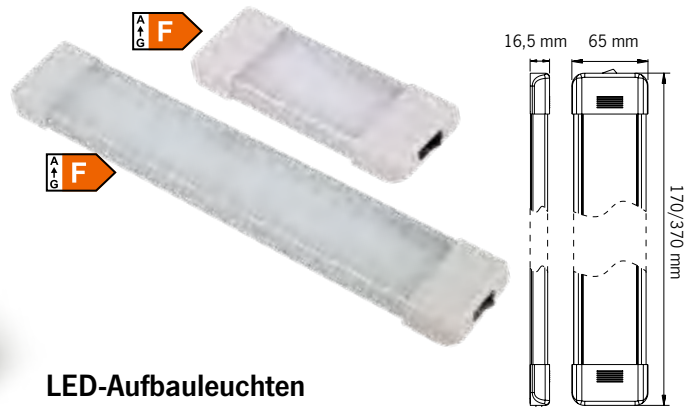

LED-Aufbauleuchten

- Formschönes Gehäuse aus Aluminium
- Milchglasscheibe

Edle Optik, Aluminiumgehäuse. 12/24V, mit Ein/Aus-Schalter. 3000K, IP65.

Länge: 170mm, Breite: 65 mm

18 LEDs, 4 Watt, 348 Lumen

83245

16,90

Länge: 370mm, Breite: 65 mm

54 LEDs, 11 Watt, 979 Lumen

83246

39,95

LED-Aufbauleuchte Dual Colour

- Warmweißes Licht (3000K) für eine gemütliche Umgebungsbeleuchtung
- Rotes Licht, um Insekten nicht anzulocken
- Stabiles Gehäuse aus Aluminium
- Einfache Montage: Schrauben oder Kleben

Die 12/24V Dual Colour LED-Leuchte ist mit 12 warmweißen SMD LEDs und zusätzlich mit 12 roten SMD LEDs ausgestattet. Farbwechsel erfolgt via Schalter. Maße: 270 mm lang, Anschlusskabel ca. 30 cm.

83589

36,95

12V LED-FLÄCHENLEUCHTEN

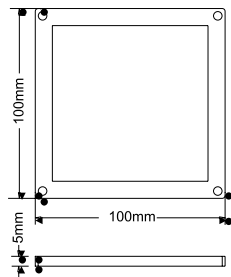

Superflaches LED-Panel

- Nur 5 mm Stärke
- Schicker silberfarbener Rahmen
- Warmweißes Licht mit 3.000 K
- 2 m Anschlusskabel

12V/3W, 184 Lumen, Maße: 100 x 100 mm

83369 21,90

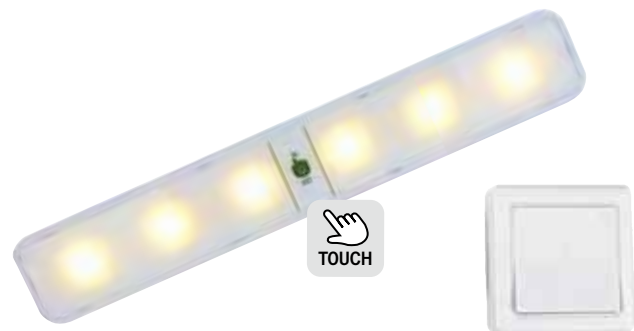

LED-Batterieleuchte mit Funkschalter

- Ideal für die REIMO CampingBox
- Bis zu ca. 56 Stunden Leuchtdauer mit nur einem Batteriesatz
- Funkschalter mit bis zu ca. 35 Metern Reichweite (freie Fläche)
- Extrem hell

6 weiße LEDs, 55 Lumen. Touch-Schalter an der Leuchte. Zusätzlicher Funkschalter (Reichweite ca. 35 m) für Ein- und Aus. Montage per Schrauben oder Klebstreifen möglich. Maße Funkschalter: 85x85x20 mm, Maße Leuchte: 300x50x20 mm. 3 x AAA Batterie für den Schalter und 4 x AA Batterie für die Leuchte (nicht im Lieferumfang). Inklusive Befestigungsmaterial.

83154 18,33

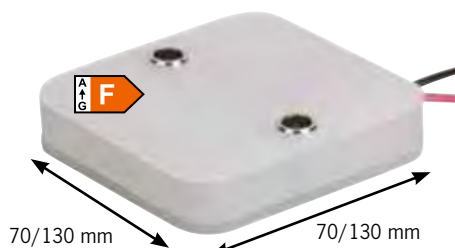
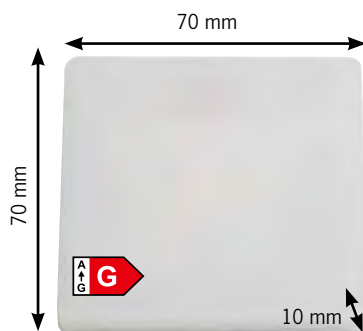

LED Wand- und Deckenleuchte quadratisch

- Quadratische Form
- Sehr flach und unauffällig
- Design: opal weiß

Quadratische LED Wand- und Deckenleuchte für Aufbaumontage. Nicht dimmbar. Abmessungen (LxBxH): 70x70x10 mm, 12 V, 3 W, 3000 K, 199 Lumen. 833732 9,95

LED-Flächenleuchte

In 2 Größen erhältlich. Für Wand und Decke, aus Kunststoff in Weiß, 3000 K, Abstrahlwinkel 180°.

Maße: 70 x 70 x 14,5 mm
24 SMD LEDs, 3 W, 210 Lumen.
830341 15,26

Maße: 130 x 130 x 14,5 mm
33 SMD LEDs, 5W, 350 Lumen.
830342 18,66

LED-Aufbauleuchte

Flaches Gehäuse mit hochwertiger Milchglasscheibe aus Kunststoff und EIN/AUS-Schalter. Dimmbare LEDs, 12 Volt, 6 Watt, Maße: LxBxH 270x100x10 mm.

83627 45,90

12/24V LED-VORZELTLEUCHTEN / MARKISENLEUCHE



Für Kastenwagen

12/24 V, Farbe: schwarz, Länge: 231 mm, IP67, 3000 K, 2 W, 9 SMD LEDs, 222 Lumen, Gehäuse aus ABS. 833771 21,90

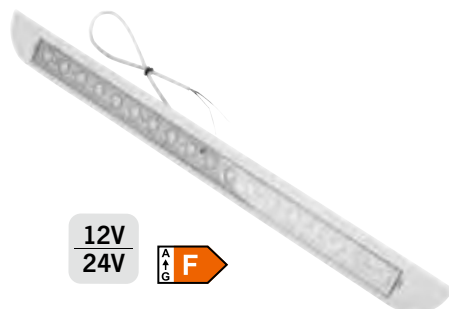

Für Wohnmobile

12/24 V, Farbe: weiß, Länge: 480 mm, IP67, 3000 K, 4 W, 18 SMD LEDs, 388 Lumen, Gehäuse aus ABS. 83377 27,90



SMD-LED Vorzeltleuchte

- Mit Bewegungsmelder
- Für niedrige Energiekosten
- Wasserfest (IP66)

Kunststoff silber, Polycarbonat-Glas, 576 Lumen. Maße: L 325 x H 100 x T 35 mm mit 36 LEDs, 6 Watt. 830170 69,95

12V LED-AUFBAULEUCHTEN

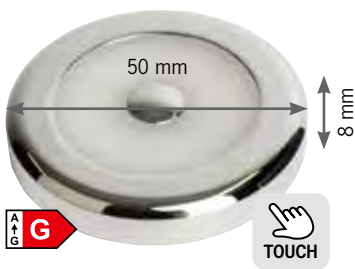

LED Wand- und Deckenleuchte rund (50 mm)

- Touch-Schalter mittig
- Design: chrom

Runde LED Wand- und Deckenleuchte für Aufbaumontage. Nicht dimmbar. Chrom glänzend, Material: Aluminium. Durchmesser: 50 mm, Höhe: 8 mm, Schutzklasse: IP60, 1,5 W, 3000 K, 72 Lumen.

833733 16,90



LED Wand- und Deckenleuchte rund (70 mm)

- Touch-Schalter mittig, dimmbar per Touch-Schalter
- Design: chrom

Runde LED Wand- und Deckenleuchte für Aufbaumontage. Chrom glänzend, Durchmesser: 70 mm, Höhe: 8 mm, Schutzklasse: IP60, 12 V / 3 W / 3000 K / 170 Lumen.

833734 19,90



LED Wand- und Deckenleuchte rund (75 mm) mit Schalter

- EIN/AUS-Schalter integriert
- Design: opal weiß

Runde LED Wand- und Deckenleuchte für Aufbaumontage. Nicht dimmbar. Durchmesser: 75 mm. Höhe: 10 mm. 12 V / 3 W / 3000 K / 190 Lumen.

833731 9,95

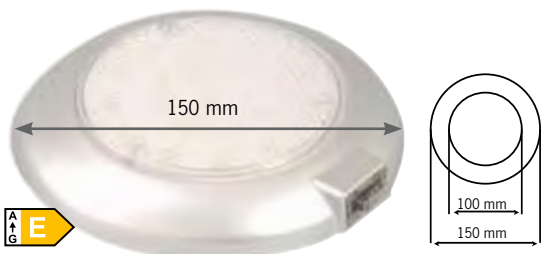

LED Wand- und Deckenleuchte rund (150 mm) mit Schalter

Mit 3-Stufenschalter, Nachtlicht, Stufe 1: an, Stufe 2: aus, Stufe 3: 50%. 18 SMD LEDs, 3 W, 288 Lumen. Ø 150 mm. Farbe: Silbergrau

832381 32,95

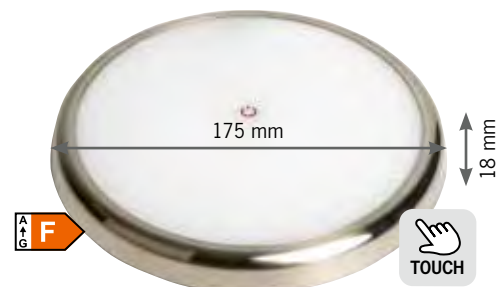

LED Wand- und Deckenleuchte rund (175 mm)

- Touch-Schalter mittig
- 3-Stufen Schaltung (schwach, mittel, hell)
- Design: silber

Runde LED Deckenleuchte, Silber glänzend. Nicht dimmbar. Durchmesser: 175 mm, Höhe: 18 mm, IP44, 12 V / 7 W / 3000 K / 447 Lumen.

835721 39,95

12V LED-AUFBAULEUCHTEN MIT NACHTLICHT

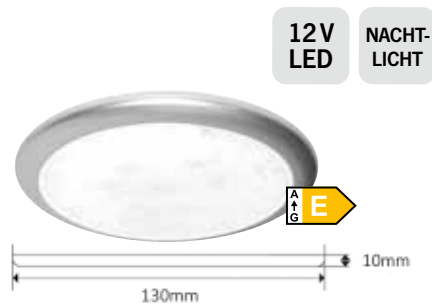

LED-Leuchte Down Light Slim
 Mit Touch-Schalter
 Sehr flaches Kunststoffgehäuse
 Licht Weiß/Blau umschaltbar

Runde Deckenleuchte mit 2 Leuchtfarben. 36 warmweiße LEDs (4900-5300 K, 576 Lumen) oder 6 blaue LEDs als Nachtlicht. 5,7 W, Abstrahlwinkel 120°. Maße: Ø 130x10 mm. Nicht dimmbar.

835490 42,46



24,90

LED-Leuchte Mini Slim Down Light
 Touch-Schalter
 Licht Weiß/Blau umschaltbar

Runde LED Leuchte mit 2 Leuchtfarben. 12 warmweiße LEDs (3000 K, 192 Lumen) oder 6 blaue LEDs als Nachtlicht. 1,9 W. Abstrahlwinkel 120°. IP66. Maße: Ø 69xH 9,6 mm. Nicht dimmbar.

835491 24,90



LED-Leuchte SlimLite
 Flache Aufbauleuchte
 Mit Tastschalter (Ein/Weiß/Blau)
 Alufarbenes Kunststoffgehäuse

Rechteckige Deckenleuchte mit 2 Leuchtfarben. 36 warmweiße LEDs (4000 K, 576 Lumen) oder 12 blaue LEDs als Nachtlicht. 5,7 W, Abstrahlwinkel 120°. Gehäuse Silber mit Schalter. Maße: 185x110 mm. Nicht dimmbar.

835492 54,90



LED-Deckenleuchte
 Licht Weiß/Blau umschaltbar

Deckenleuchte mit 36 weißen LEDs und 12 blauen Nachtlicht-LEDs. Silber mit Schalter. Maße: 156x124x13,5 mm, 450 Lumen, 7 Watt.

83536 35,58



LED-Aufbauspot
 6 x blaue Nachtlicht LEDs
 12 weiße LEDs

1,9 W / 192 Lumen, Maße 84x10 mm, mit Schalter. Nicht dimmbar.

83996 27,95

12V LED-AUFBAUSPOTS



LED-Spot mit Touch-Schalter und Glasschirm

12V, inkl. Nachtlichtfunktion, Material: Nickel gebürstet, 3000 K, 2 W, 1x COB LED, 180 Lumen, dimmbar über Touch-Schalter, Gewicht: ca. 230g.

83187 18,95



LED-Spot mit Touch-Schalter und USB-Port im Sockel

12 V, inkl. Nachtlichtfunktion, Glasschirm, Material: Nickel gebürstet, 3000 K, 2 W, 1x COB LED, 180 Lumen, dimmbar über Touch-Schalter, Gewicht: ca. 190g.

83189 29,90



LED-Spot mit Touch-Schalter und Lampenschirm in weiß

12V, inkl. Nachtlichtfunktion, eleganter Lampenschirm in weiß, Material: chrom, 3000 K, 2 W, 1x COB LED, 180 Lumen, dimmbar über Touch-Schalter, Gewicht: ca. 170 g.

83188 23,76

12V / 24V LED-EINBAULEUCHTEN



A ↑ G

Aluminium LED-Spot

12V, quadratische Form, Spot schwenkbar, Material: Alu gebürstet
Nicht dimmbar. 65 x 65 mm, 108 Lumen, 2 W, 3.000K **831582 16,90**



A ↑ F

Edelstahl LED-Spot

12V, 1,7W, gebürstetes Edelstahl, 3.000K, 165 Lumen, 9 LEDs, nicht dimmbar, Maße: ca. Ø 65 x 12 mm.

83676 9,99



A ↑ F

Edelstahl LED-Spot

12V, 1,7W, gebürstetes Edelstahl, 3.000K, 180 Lumen, 24 LEDs, nicht dimmbar, Maße: ca. Ø 65 x 12 mm

83670 9,99

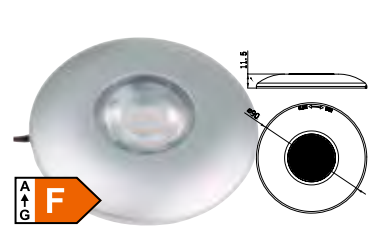

A ↑ F

LED-Spot, silber

12V, 2,2W, 3.000K, 200 Lumen, nicht dimmbar. Maße: Ø 90 mm, H 11,5 mm. Farbe silber.

83673 9,99



A ↑ F

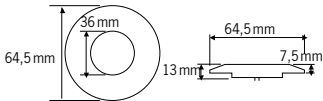

Mini Downlight 1,5W

24 SMD LEDs, 1,9 W, 168 Lumen, nicht dimmbar, Ø 63,2 mm, Einbauöffnung Ø 45 mm. **83231 24,95**



A ↑ F

12V
24V

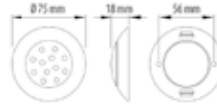

LED-Spot

Farbe: weiß, 3000K, 2 W, 12 SMD LEDs, 190 Lumen, nicht dimmbar, Gehäuse aus ABS. Maße: Ø 75x18mm. IP67.

83373 9,98



A ↑ G

Deckenspot Wave

3 weiße LEDs mit Schalter. Ø 105 x H 24 mm. Kunststoff/Metall, silber, schwenkbar. 3 x 1 W, 80 Lumen, nicht dimmbar

83533 35,90



A ↑ G

12V LED TOUCH E24

CARBEST by SSANEL AUTO ELECTRONIC

LED Einbauspot aus ABS Kunststoff

Mit Touchschalter im Spot Schwenkbar

Runder LED Einbauspot Ø 70, mit Klemmhalterung. 1x SMD LED, 12 V, 1 W, 60 Lumen, IP 54, LED-Farbe warmweiß (3000 K). Bohrung: 45 mm. Silber matt

83620 24,90

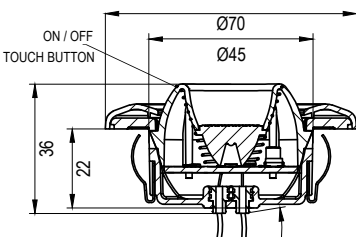

A ↑ G

12V
24V

CARBEST by SSANEL AUTO ELECTRONIC

LED Einbauspot aus Aluminium

Runder LED Einbauspot Ø 50 mm, mit Klemmhalterung. 12 V, 1,5 W, 125 Lumen, IP 54, LED-Farbe warmweiß (3000 K). Bohrung: 40 mm. Silber matt

83621 24,90

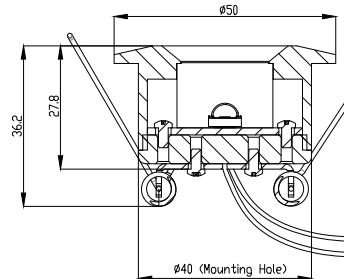

12V
24V

LED Mini-Einbauspot Edelstahl

- Sehr klein und kompakt
- Klemmhalterung
- Gehäuse aus Edelstahl

Runder LED Mini-Einbauspot aus Edelstahl mit Klemmhalterung. Nicht dimmbar. Bohrung: 13 mm, IP65, 53 Lumen, 1 W, 3000 K.

837080 12,90

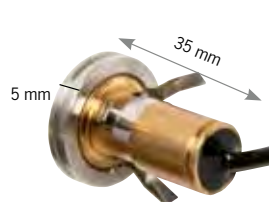

LED Mini-Einbauspot Kunststoff

- Sehr klein und kompakt
- Flaches Design (trägt nur 4 mm auf)

Runder LED Mini-Einbauspot aus Kunststoff mit Montagegewinde. Nicht dimmbar. Bohrung: 15 mm, 69 Lumen, 1 W, 3000 K.

837081 12,90

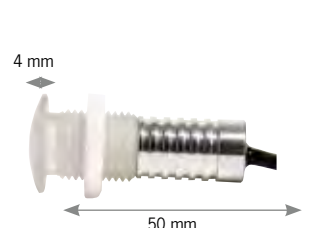

12V LED-COCKPITLEUCHTEN/SCHWANENHALSLEUCHTEN



LED Spot mit flexiblen Arm Edles Design in schwarz matt Flexibler Arm EIN/AUS-Schalter

LED Spot mit flexiblen Arm und integriertem Glasschirm. Nicht dimmbar. Ideal für Sitzgruppe oder Schlafraum. Material: Aluminium / Kunststoff, Gesamtlänge: 150 mm / Flex-Arm-Länge: 90 mm, EIN / AUS Schalter, 3000 K, 1,8 W, 99 Lumen, 6 x SMD LEDs. **830346 26,90**



LED Spot mit flexiblen Arm und USB-Ladesteckdose Edles Design in weiß matt Flexibler Arm EIN/AUS-Schalter

LED Spot mit flexiblen Arm und integriertem Glasschirm. Nicht dimmbar. Ideal für Sitzgruppe oder Schlafraum. Material: Aluminium / Kunststoff, Gesamtlänge: 150 mm / Flex-Arm-Länge: 90 mm, USB-Anschluss im Sockel (1x 2 A). EIN/AUS Schalter, 1,8 W, 80 Lumen, 3000 K, 6 x SMD LEDs. **830345 29,99**

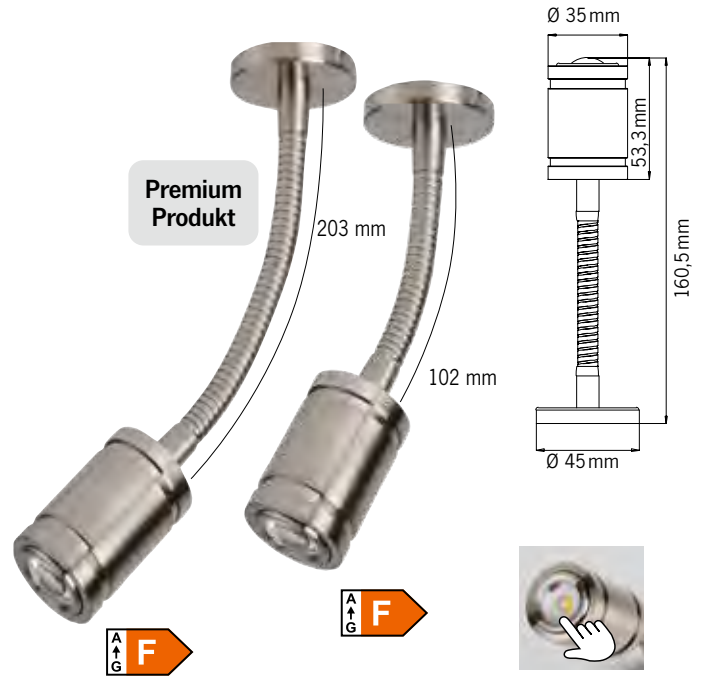

Premium Produkt

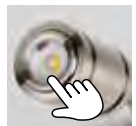
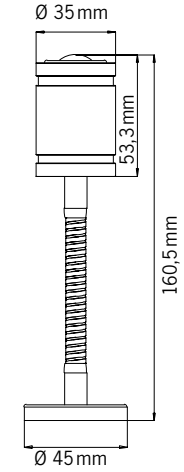

EIN-/AUS-Schalter im Leuchtenkopf integriert

Leseleuchte aus gebürstetem Nickel in zwei Längen

LED Leseleuchte, dimmbar wenn zusätzlicher Dimmer vorhanden ist. Ø 35 mm, 12V, 1,2 W, Warmweiß (3.000 K), 100lm, Abstrahlwinkel 120°. Lebensdauer ca. 20.000 Stunden. Gesamthöhe: 160,5 mm **830343 35,90**
Gesamthöhe: 300,5 mm **830344 39,90**



29,90

Flexibler LED-Spot

Power LED Spot mit 2W LED 110 Lumen. Flexibler Arm, Gesamtlänge 200 mm. Mit Schalter, nicht dimmbar, Farbe Schwarz.

83394 29,90

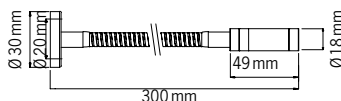

Flexibler LED-Spot

COB LED Spot mit 2W LED. 100 Lumen. Flexibler Arm, Gesamtlänge 300 mm. 3000 K. Nicht dimmbar.

83398 21,90



Abb. Leuchte mit Wandhalter



Clip-Halter

NEW 2024

4-in-1 Akku-Magnetleuchte

- Multifunktional nutzbar:
 - Als Tischlampe
 - Mit Clip-Halter
 - Mit Wandhalter
 - Als Taschenlampe
- 6 warmweiße LEDs (3000 K)
- 3 Lichtstufen einstellbar
- Wiederaufladbar über USB-C Kabel (inklusive)
- Edles Metallgehäuse in matt-schwarz
- EIN/AUS Berührungssensor am Leuchtenkopf



Lieferumfang

Der akkubetriebene Lampenkopf kann vom Tischlampengestell abgenommen werden und per Magnet an dem Clip-Halter oder dem Wandhalter befestigt werden. So ist die Magnetleuchte ganz individuell nutzbar. Lieferumfang: Akku-Lampenkopf, Tischlampengestell, Clip-Halter, Wandhalter, USB-C Ladekabel, (Länge 0,8 m). Technische Daten: Li-ion Akku (1x1200 mah). IP20, Gewicht: 0,65kg, Maße: Lampenkopf Ø40 mm, L: 110 mm, Tischgestell H: 335 mm. IP20.

831953

29,95



Abbildung ähnlich

LED-FLEXBÄNDER WARMWEISS

- Stimmungsvolle Beleuchtung im Innen- / Außenbereich
- Alle LED-Flexbänder sind dimmbar mit optionalem Dimmer
- Selbstklebende Rückseite
- Nach jeder 3. LED kürzbar

12V LED-Flexband Warmweiß für Innen- & Außenbereich
30 LEDs/m, 2,4W/m, 190 Lumen/m, 3.000 K, Warmweiß, IP66, 5m Rolle, Bandbreite: 7 mm **83174 24,90**

12V LED-Flexband Warmweiß für Innen- & Außenbereich
60LEDs/m, 4,8W/m, 320 Lumen/m, 3.000 K, Warmweiß, IP67, 5 m Rolle, Bandbreite: 7 mm **83171 44,90**

12V LED-Flexband Warmweiß für Innen- & Außenbereich
120 LEDs/m, 7,2W/m, 480 Lumen/m, 3.000 K, ideal als Markisenbeleuchtung, inkl. 1 m Anschlusskabel (wasserdicht), Warmweiß, IP67, 5 m Rolle, Bandbreite: 10 mm **83170 69,90**

12V LED-Flexband Warmweiß für den Innenbereich
60 LEDs/m, 4,8W/m, 290 Lumen/m, 3.000 K, Warmweiß, IP20, 5 m Rolle, Bandbreite: 5 mm **83172 34,90**



Abbildung ähnlich

12V LED-Flexband RGB + Warmweiß

72 LEDs/m, nach jeder 6. LED kürzbar. Dimmbar. 10,8W/m (alle LEDs), 2,2W/m (warmweiße LEDs). Warmweiß: 250 Lm/m, Rot: 72 Lm/m, Gelb: 138 Lm/m, Blau: 35 Lm/m. 3.000 K Warmweiß, 5 m Rolle, Bandbreite: 10 mm. **83175 74,90**



Abb. zeigt Flexband mit LEDs in RGB und Warmweiß (83175)

STEUEREINHEIT FÜR LED-FLEXBAND RGB+W



RGB+W-Steuereinheit mit Fernbedienung

Speziell für RGB+W LED-Flexband 83175.
Zur Steuerung von Lichteffekten und Lichtfarbe.

83179 22,90

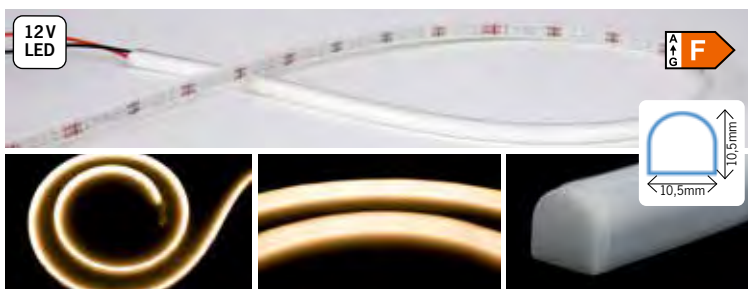

Flexibler LED-Lichterschlauch für Innen- & Außenbereich

150 LEDs, 10,8W, 620 Lumen, 3.000 K Warmweiß, IP67, dimmbar, 5 m Rolle mit selbstklebender Rückseite (3M), Bandbreite: 10 mm

83178

76,42



12/24 V Dimmer mit Fernbedienung

Für einfarbige LED-Bänder oder dimmbare Leuchten. Funktionen: Heller/dunkler, An/Aus. Ideal zur Nachrüstung von Markisenbeleuchtungen, da die Montage eines zusätzlichen Schalters entfällt.

12V < 96W, 24V < 192W. Ruhestrom ca. 30 mA.

Maße: LxBxH 90x60x37 mm.

831003

19,90

STILVOLLE ALUMINIUM-PROFILE FÜR ALLE LED-FLEXBÄNDER MIT 10 mm BREITE

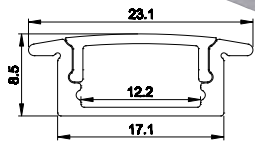

①

Inklusive Abdeckung (satinert)

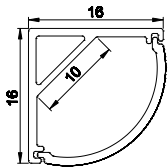

②

③

④

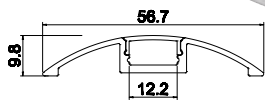

⑤

Abdeckung (satinert)

⑥

Abdeckung (opal)

- Individueller Leuchtenbau für stimmungsvolle Beleuchtung
- Profillänge: 1,5 m, geeignet für LED-Flexbänder mit einer maximalen Breite von 10 mm
- Alle Aluminium-Profile inkl. 2 Endkappen
- Passend zu den Carbest LED-Flexbändern
- Perfekte Kombination mit Möbelplatten und Möbelteilen

Die Aluminium-Profile stellen eine professionelle Lösung für die Verlegung von LED-Bändern dar. Mit den Profilen und den LED-Bändern auf der rechten Seite erstellen Sie leicht eigene Beleuchtungen.

Die Profile lassen sich ideal auch beim Möbelbau einsetzen, um z. B. den Übergang unterschiedlicher Holzplatten zu verdecken oder stilvoll zu beleuchten. Dadurch entstehen effektvolle Beleuchtungsakzente, die perfekt in den Möbeln integriert werden können. So werden gezielt Ecken und Bereiche unter Schränken und Regalen beleuchtet. Bei der Lichtstreuung haben Sie die Wahl zwischen der halbtransparenten satinieren Abdeckung oder der weiß erscheinenden opalen Version.

Jedem Set liegen 2 Endkappen bei, die Sie mit weiteren Endkappen erweitern können. Für LED-Bänder mit einer Bandbreite von max. 10 mm geeignet.

Alle Aluminium-Profile werden OHNE LED-Flexbänder geliefert.

- | | | | |
|---|---|---------------|--------------|
| ① Aluprofil flach inklusive 2 Endkappen | Zum Aufbauen oder einlassen in einer Nut. Länge: 1,5 m, ohne Abdeckung. | 82999 | 9,95 |
| | Endkappen für 82999 (2 Stück) | 82980 | 1,95 |
| ② Winkel-Aluprofil inklusive Abdeckung und 2 Endkappen | Zur Montage in Ecken und unter Schränken. Länge: 1,5 m | 829991 | 15,95 |
| | Endkappen für 829991 (2 Stück) | 82981 | 1,95 |
| ③ Befestigungsclips für 829991 (2 Stück) | | 829810 | 1,95 |
| ④ Aluprofil halbrund inklusive 2 Endkappen | Zum Aufschrauben und Abdecken bei Übergängen von z.B. Möbelplatten. Länge: 1,5 m, ohne Abdeckung. | 829992 | 15,95 |
| | Endkappen für 829992 (2 Stück) | 82982 | 1,95 |
| ⑤ Abdeckung satinert (halbtransparent) | Passend für 82999 / 829992. Länge: 1,5 m. | 82983 | 6,95 |
| ⑥ Abdeckung opal (blickdicht weiß) | Passend für 82999 / 829992. Länge: 1,5 m. | 82984 | 6,95 |

12V SMD-LED-TECHNOLOGIE

Flachplatten mit seitlichen Stiften

- ① Typ S, 9xSMD, 1,5 Watt, 120 Lumen, Ø 25 x 8 mm, Winkel 120°, Sockel G4, dimmbar. **830326** **5,90**
- ② Typ M, 9xSMD, 1,5 Watt, 150 Lumen, Ø 27 x 8 mm, Winkel 120°, Sockel G4, dimmbar. **830327** **7,90**
- ③ Typ L, 21xSMD, 3,0 Watt, 270 Lumen, Ø 35 x 8 mm, Winkel 120°, Sockel G4, nicht dimmbar. **830328** **7,90**

Stiftsockel-LEDs

- ④ 4xSMD, 1,5 Watt, 60 Lumen, Ø 11,2 x H 23,5 mm, Winkel 120°, Sockel G4, nicht dimmbar. **830320** **5,95**
- ⑤ 15xSMD, 1 Watt, 82 Lumen, Ø 12 x H 22 mm, Winkel 120°, Sockel G4, dimmbar. **830322** **5,90**

LED-Kaltlichtspiegel MR11

- ⑥ 9xSMD, 1,5 Watt, 120 Lumen, Ø 34,5 x H 39 mm, Winkel 120°, Sockel GU4, nicht dimmbar. Material: Aluminium. **830336** **8,90**

12V COB-LED-TECHNOLOGIE

- ① 1 x COB-LED, 1,5 Watt, 90-100 Lumen, 3000K, IP20, Ø 10 x 22 mm. Winkel 220°, Sockel G4, nicht dimmbar, Material: Silikon **830329** **7,90**
- ② 1 x COB-LED, 2 Watt, 200 Lumen, 3000K, IP20, Ø 10 x 30 mm, Winkel 360°, Sockel G4, nicht dimmbar, Material: Silikon **830331** **9,95**
- ③ 5 x COB-LED, 5 Watt, 400 Lumen, 3000K, IP20, B 15,3 x H 33 mm, Winkel 120°, Sockel G4, nicht dimmbar, Material: Aluminium, **830332** **5,53**

OUTDOOR-LEUCHTEN

- Alle Leuchten mit integriertem, wiederaufladbarem Akku via USB
- Alle Leuchten zum Hinstellen oder zum Aufhängen in Zelten
- Kaltweißes Licht

① Große Leuchte mit Moskitoschutz

2000 mAh Akku, 3,2 W 16 SMD-LEDs, integrierte Moskitoschutz-Leuchte und Power-Bank-Funktion. 4-Stufen Schaltung: 100% Lichtleistung / 50% Lichtleistung / Signalblinken / Aus. Maße: Ø 98 x Höhe: 135/190 mm **930614** **24,95**

② Akku-Campingleuchte mit Moskitoschutz

2000 mAh Akku, 1 W, integrierte Moskitoschutz-Leuchte. Mit Ladeanzeige. 4-Stufen Schaltung: 20% Lichtleistung / 50% Lichtleistung / 100% Lichtleistung / Aus. Maße: Ø 88 x 129 mm. **83494** **24,95**

③ Kleine Kugel-Leuchte

1000 mAh Akku, 1,5 W 3 SMD-LEDs, Leuchtdauer max. 14 Stunden. 4-Stufen Schaltung: 100% Lichtleistung / 50% Lichtleistung, 20% Lichtleistung / Aus. IPX7, Maße: Ø 80 x 102 mm **930613** **11,95**

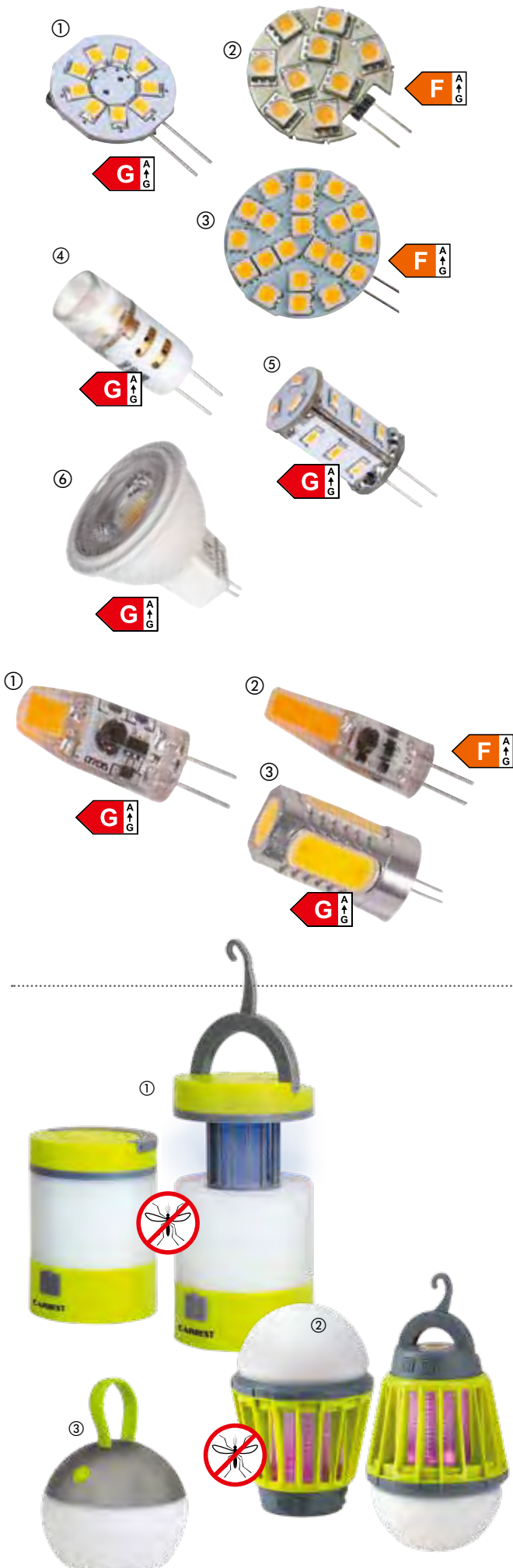

STARKE LED-/COB-LED-LEUCHTEN

LED Fackel-Leuchten

- LED-Licht mit atmosphärischem, realistischem Flammeneffekt
- Wiederaufladbar via Micro-USB

① **LED-Tischleuchte mit integriertem Bluetooth Lautsprecher**
Unkomplizierte Kopplung mit dem Smartphone. Übertragungsbereichweite >10 m. Lautstärke >90 dB. Stromversorgung: 5 V 1 A. Ausgangsleistung: 5 W. 2000 mAh Li-Polymer Akku. Material: ABS. Maße: Ø98xH165 mm **83184 27,95**

② **LED-Stubfackel mit Flammeneffekt**
Authentischer Flammeneffekt mit 96 LEDs. 2 W, 100-200 Lumen. Integrierter 2200 mAh Akku. Wiederaufladbar über Solarpanel im Deckel oder via Micro-USB Kabel. Maße: Ø95 mm, mit 4 Stabelementen, Höhe max. 830 mm **83588 24,95**

③ **Solar-Lichterkette**
Stimmungsvolle Partylichterkette mit 10 LED-Lampions
Mit Solarpanel (2 V, 10 mA) und wiederaufladbaren Akkus. Brenndauer ca. 8 Stunden, Kabellänge 4 Meter. **83183 9,50**

④ **COB Multi-Funktions-Stift-Leuchte**
Batteriebetrieb (3 x AAA). Bügelclip, ultrahelle LED, mit Schlaufe **83528 6,76**

⑤ **COB Klemmleuchte**
3W COB + 1 SMD LED, 120 Lumen + 30, Lumen, 3 x AAA Batterien (nicht im Lieferumfang enthalten), 2 starke Magnete auf der Rückseite, Klemmfunktion, mit Gelenk für optimale Einstellmöglichkeiten **83490 8,42**



Akku-Campingleuchte mit einstellbarer Lichttemperatur

- Einstellbare Lichttemperatur (kaltweiß, warmweiß, kalt-/warmweiß)
- Dimmbar in jeder Lichttemperatur
- Zusätzlicher Blinkmodus
- Powerbank Funktion: Über den USB-A Ausgang können andere mobile Geräte aufgeladen werden
- Karabinerhaken im Leuchtenboden

Per Knopfdruck kann die Lichttemperatur der 46 SMD LEDs ausgewählt werden:
Modus 1: kaltweiß (Leuchtdauer: 3,5 h)
Modus 2: warmweiß (Leuchtdauer: 4,5 h)
Modus 3: kalt-/warmweiß (Leuchtdauer: 2,0 h)
Modus 4: Blinkmodus (Leuchtdauer: 5,0 h)
Helligkeit: max. 1000 Lumen.
Durch langes Drücken kann das Licht stufenlos gedimmt werden. Der integrierte Lithiumakku (2x 2200 mAh) kann über ein USB-Kabel (im Lieferumfang enthalten) wieder aufgeladen werden.
Maße BxTxH: 100x95x188 mm, Gewicht: 510g
834875 34,90

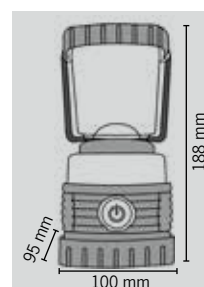

FAHRZEUGVEREDELUNG UND FAHRZEUGISOLATION

X-Trem® Stretch Carpet Filz

- 4 Wege / superdehnbar (4-Way-Superstretch)
- Durch die besondere Dehnungsfähigkeit sind auch Rundungen wie Radkästen kein Problem
- Für alle Flächen geeignet (Holz, Kunststoff, Metall und auch auf Isolierungen)
- Stärke ca. 4,6 mm
- Gewicht ca. 390 g/qm
- In 5 verschiedenen Farben
- Material: 100% Polyester

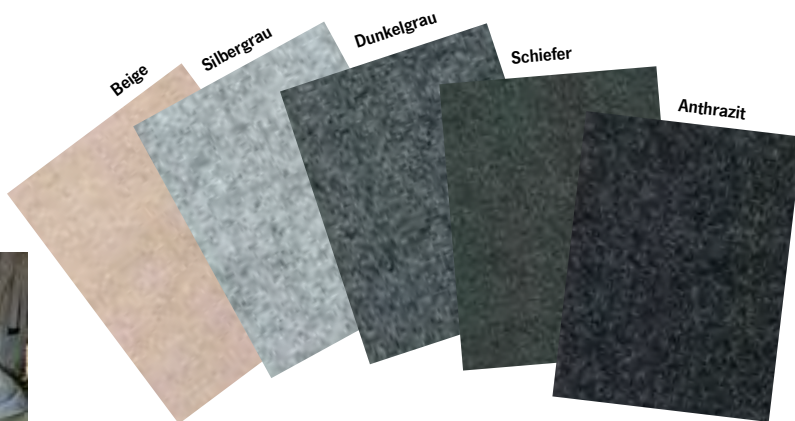

| Farbe | Zuschnitt B2 x L2 m (4 m ²) | | | Zuschnitt B2 x L5 m (10 m ²) | | | Rolle B2 x L30 m (60 m ²) | | |
|------------|---|-------|--------------|--|-------|--------------|---------------------------------------|-------|--------------|
| Beige | 500891 | 79,- | GP* 19,75/qm | 500890 | 145,- | GP* 14,50/qm | 50089 | 579,- | GP* 9,65/qm |
| Silbergrau | 500831 | 75,60 | GP* 18,90/qm | 500830 | 139,- | GP* 13,90/qm | 50083 | 612,- | GP* 10,20/qm |
| Dunkelgrau | 500841 | 75,60 | GP* 18,90/qm | 500840 | 139,- | GP* 13,90/qm | 50084 | 612,- | GP* 10,20/qm |
| Schiefer | 500851 | 79,- | GP* 19,75/qm | 500850 | 145,- | GP* 14,50/qm | 50085 | 579,- | GP* 9,65/qm |
| Anthrazit | 500881 | 75,60 | GP* 18,90/qm | 500880 | 139,- | GP* 13,90/qm | 50088 | 612,- | GP* 10,20/qm |

Gesteppte Innenverkleidung für Volkswagen T5/T6 Busse ohne Fenster

- Wohnliches Ambiente in VW T6 ohne Fenster
- Schicke Kunstlederoptik mit Steppung
- Inklusive Befestigungsmaterial

Leicht zu befestigen mit Dübeln in den vorhandenen Löchern bei Volkswagen T5/T6 (ohne Verglasung) oder mit Klett. Befestigungsmaterial im Lieferumfang.

Das Material ist farblich auf die VW-Innenfarben abgestimmt.

| | | |
|--|-------|-------|
| ① 1x Panele für Schiebetür | 32000 | 149,- |
| ② 1x Panele für Seite gegenüber Schiebetür | 32001 | 155,- |
| ③ 1x Panele für hinteres rechtes Seitenfenster | 32002 | 149,- |
| ④ 1x Panele für hinteres linkes Seitenfenster | 32003 | 149,- |

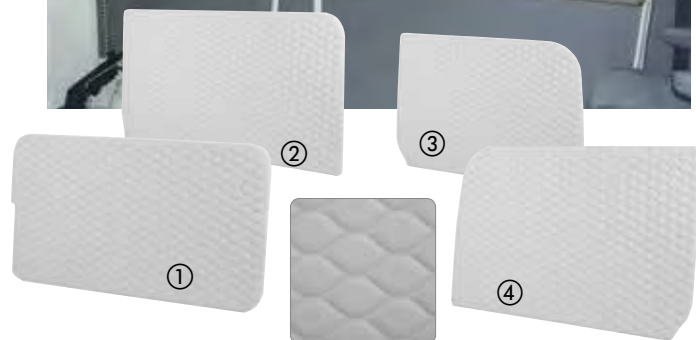
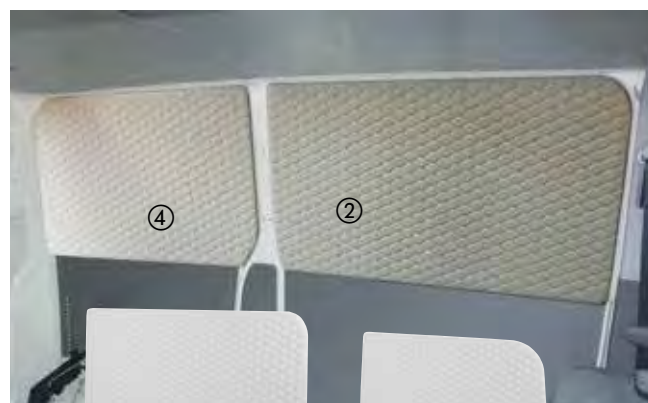

PASSEND DAZU:

| | | |
|---|----------|-------|
| Kunstleder, genarbt, für sonstige Innenverkleidung (z.B. Holme) | | |
| Hellgrau, kaschiert mit 3 mm Schaum | 510211 | 44,95 |
| Hellgrau, unkaschiert | 510211-1 | 30,95 |

X-Trem® Noise-Regulator Selbstklebende Geräusch- & Schallisolierung

- Hervorragende Geräuschdämmung und Schallisolierung
- Selbstklebend, mit starker Oberflächenhaftung
- Alu-Butyl, 2 mm stark, alubeschichtet, geruchsneutral
- Ohne Bitumen, nicht mit Erdöl oder Asphalt versetzt
- Wärmereflektierend

Temperaturbeständig von -30°C bis +80°C
Klebeschicht mit Schutzfolie abgedeckt.

| | | | |
|-------------|---------------|-------|-------|
| 100 x 50 cm | GP 29,00/1 qm | 50098 | 14,50 |
| 500 x 40 cm | GP 24,95/1 qm | 50099 | 49,90 |

Bitte zum Schutz vor der scharfkantigen Folie beim Verarbeiten Handschuhe tragen.



SCHÜTZEN SIE IHR FAHRZEUG VOR BESCHÄDIGUNG



Ladekantenschutz aus hochwertigem Edelstahl

Für Citroën Spacetourer 2017, Citroën Jumpy > 2017, Toyota Verso III > 2017, Toyota Proace III > 2017, Opel Zafira Life > 2019, Opel Vivaro > 2019, Peugeot Expert > 2017, Peugeot Traveller > 2017

| | | |
|--|-------|-------|
| ① Edelstahl gebürstet, kurzer Radstand | 45830 | 75,90 |
| ① Edelstahl gebürstet, langer Radstand | 45832 | 75,90 |
| ② Edelstahl Schwarz gebürstet, kurzer Radstand | 45831 | 89,90 |

Für Volkswagen Caddy/Caddy Maxi > 2020

| | | |
|---------------------|-------|-------|
| Edelstahl gebürstet | 45847 | 65,90 |
|---------------------|-------|-------|

Für Volkswagen Transporter 6.1/6, Caravelle & Multivan > 2015

| | | |
|---|-------|-------|
| ① Edelstahl gebürstet (Single Door) | 45841 | 56,90 |
| ② Edelstahl Schwarz gebürstet (Single Door) | 45842 | 67,90 |

Für Volkswagen Transporter 5, Caravelle & Multivan 2003-2015 Van, VW T6/T6.1 Transporter > 2015 Van

| | | |
|----------------------------|-------|-------|
| ① Edelstahl gebürstet | 45843 | 49,90 |
| ③ Edelstahl Schwarz | 45844 | 59,90 |
| ④ Edelstahl & Carbon-Folie | 45845 | 41,90 |

Für Volkswagen New Multivan > 6/2021

| | | |
|-----------------------|-------|-------|
| ① Edelstahl gebürstet | 45822 | 56,90 |
|-----------------------|-------|-------|

Für Volkswagen ID.BUZZ > 2022

| | | |
|-----------------------|-------|-------|
| ① Edelstahl gebürstet | 45819 | 56,90 |
|-----------------------|-------|-------|

Für Mercedes-Benz Vito W447 2014

| | | |
|-------------------------------|-------|-------|
| ① Edelstahl gebürstet | 45833 | 52,90 |
| ② Edelstahl Schwarz gebürstet | 45834 | 64,90 |

Für Fiat Talento > 2016, Opel Vivaro III 2014-2019, Renault Trafic III > 2014

| | | |
|-----------------------|-------|-------|
| ① Edelstahl gebürstet | 45839 | 56,90 |
| ③ Edelstahl Schwarz | 45840 | 57,72 |

Für Ford Transit Custom V710 > 2024

| | | |
|-----------------------|-------|-------|
| ① Edelstahl gebürstet | 45817 | 56,90 |
| ③ Edelstahl Schwarz | 45818 | 56,90 |

Für Volkswagen Crafter > 2017 Van

| | | |
|-----------------------|-------|-------|
| ① Edelstahl gebürstet | 45846 | 79,90 |
|-----------------------|-------|-------|

Für Mercedes-Benz Sprinter 2006-2018, Volkswagen Crafter 2006-2017 Van

| | | |
|-----------------------|-------|-------|
| ① Edelstahl gebürstet | 45835 | 44,97 |
| ③ Edelstahl schwarz | 45836 | 70,47 |

Für Mercedes-Benz Sprinter > 2018

| | | |
|-----------------------|-------|-------|
| ① Edelstahl gebürstet | 45837 | 59,90 |
| ③ Edelstahl schwarz | 45838 | 64,52 |



Volkswagen Transporter New Multivan
Volkswagen ID.BUZZ
Ford Transit Custom V710



① Edelstahl gebürstet



② Edelstahl schwarz gebürstet



③ Edelstahl schwarz



④ Edelstahl mit Carbon-Folie



Spiegelprotektoren-Set (links u. rechts)

- Für Fiat Ducato / Citroën Jumper /
- Peugeot Boxer > 2006 (X250 und X290)
- Material Kunststoff, hochglänzend lackiert

Schützt den Spiegel vor Beschädigungen oder verdeckt vorhandene Beschädigungen. Lange Version für Teilintegrierte und Alkoven, kurze Version für Campingbusse. Verfügbar in Weiß, Chrom und Schwarz.

| | | | |
|------------|---------------|-------|-------|
| ① Weiß: | Kurze Version | 45815 | 69,95 |
| | Lange Version | 45816 | 69,95 |
| ② Chrom: | Kurze Version | 45811 | 67,96 |
| | Lange Version | 45812 | 79,95 |
| ③ Schwarz: | Kurze Version | 45813 | 69,95 |
| | Lange Version | 45814 | 69,95 |



① Spiegelprotektoren für Minivans

Für Citroën Jumpy > 2017, Citroën Spacetourer 2017, Citroën Berlingo III Panel Van > 2019, Citroën Berlingo III Passenger Van > 2019, Opel Vivaro > 2019, Peugeot Expert > 2017, Peugeot Traveller > 2017, Toyota Proace III > 2017
ABS Chrom, 2 Stk. 45850 50,96

EINSTIEGSMATTEN



Rückseite



- Premium-Qualität
- Oberseite aus grauem Nadelvlies
- Ränder eingefasst
- 2 Klebestreifen auf der Unterseite zur optimalen Fixierung

- Classic-Qualität
- Oberseite aus schwarzem Courier
- Ränder eingefasst

Einstiegsmatten-Sets

Hochwertige Einstiegsmatten-Sets zum Schutz des Fahrzeugaums vor Nässe und Schmutz.

2er Set = 2 Matten Fahrerhaus

3er Set = 2 Matten Fahrerhaus + 1 Matte Schiebetür

4er Set = 2 Matten Fahrerhaus + 2 Matten Schiebetür

| Fahrzeugtyp | ① Farbe Grau mit schwarzer Umrandung | | ② Farbe Anthrazit gestreift | |
|------------------------------------|--------------------------------------|-------|-----------------------------|-------|
| NEW 2024 Volkswagen ID.Buzz | | | 51815 (2er Set) | 14,95 |
| Volkswagen Transporter 4 | | | 51801 (2er Set) | 15,95 |
| Volkswagen Transporter 6.1 / 5 | 516010 (3er Set) | 59,95 | 51802 (2er Set) | 15,95 |
| Volkswagen Transporter T7 | | | 51804 (2er Set) | 15,95 |
| Mercedes Vito/Viano > 2014 | 516013 (3er Set) | 59,95 | 51813 (2er Set) | 15,95 |
| Citroën Spacetourer > 2016 | 516012 (4er Set) | 69,95 | 51689 (2er Set) | 15,95 |
| Fiat Ducato > 2006 | 516016 (2er Set) | 49,95 | 51806 (2er Set) | 15,95 |
| Fiat Ducato > 2014 | 516016 (2er Set) | 49,95 | 51808 (2er Set) | 15,95 |
| Volkswagen Crafter > 2018 | 516011 (2er Set) | 49,95 | 51800 (2er Set) | 15,95 |
| Mercedes Sprinter 2014 -18 | | | 51811 (2er Set) | 13,56 |
| Mercedes Sprinter > 2018 | 516014 (2er Set) | 49,95 | 51800 (2er Set) | 15,95 |
| Ford Transit > 2014 | | | 51809 (2er Set) | 15,95 |
| Ford Transit Custom > 2016 | 516015 (2er Set) | 49,95 | 51810 (2er Set) | 15,95 |

EINSTIEGSLEISTEN



VW T5/T6 > 2014

- Schutzleisten aus schwarzem ABS
- Schützen die Schweller und den Lack im stark beanspruchten Einstiegsbereichs des Fahrzeugs wirkungsvoll vor Kratzern

2er Set Einstiegsleisten 45860 39,95

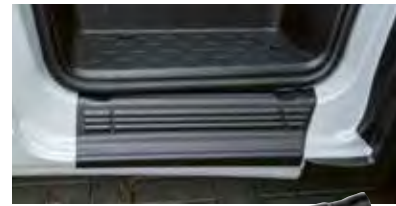

Fiat Ducato > 2014 und Fiat Ducato 8 > 09/21

- Schutzleisten aus schwarzem ABS
- Schützen die Schweller und den Lack im stark beanspruchten Einstiegsbereichs des Fahrzeugs wirkungsvoll vor Kratzern

2er Set Einstiegsleisten 45861 39,95

FUSSMATTEN



Fußmatten/Teppiche für Campster/Vanster/Campstar/Vanstar von Pössl, Citroën Spacetourer, Peugeot Traveller, Mercedes-Benz Vito und baugleiche

Matten für den Fußraum unter dem Armaturenbrett, Einstieg, Kofferraum u. Wohnraum. Material: Synthetikfaser 1900 g/m² in Grau und Anthrazit, jeweils schwarz gestreift.

| Teppich für | Für Pössl Campster | | | Für Pössl Vanster | | | Für Pössl Campstar | | | Für Pössl Vanstar | | |
|-------------------------------|--------------------|-----------------|-------|-------------------|-----------------|-------|--------------------|-----------------|-------|-------------------|-----------------|-------|
| | Farbe Grau | Farbe Anthrazit | Preis | Farbe Grau | Farbe Anthrazit | Preis | Farbe Grau | Farbe Anthrazit | Preis | Farbe Grau | Farbe Anthrazit | Preis |
| ① Fahrerhaus | 51686 | 51687 | 53,95 | 51032 | 51033 | 51,95 | 51700 | 51701 | 53,95 | 51714 | 51715 | 53,95 |
| ② Fahrerhaus Einstieg (2 St.) | 51688 | 51689 | 15,95 | 51688 | 51689 | 15,95 | 51702 | 51703 | 15,95 | 51702 | 51703 | 15,95 |
| ③ Wohnraum Einstieg | 51698 | 51699 | 19,95 | 51698 | 51699 | 19,95 | 51704 | 51705 | 19,95 | 51704 | 51705 | 19,95 |
| Wohnraum o. Schienen | 51690 | 51691 | 53,95 | 516000 | 516001 | 51,95 | 51706 | 51707 | 53,95 | 51720 | 51721 | 53,95 |
| ④ Wohnraum m. Schienen | 51692 | 51693 | 61,95 | 516002 | 516003 | 59,95 | 51708 | 51709 | 61,95 | 51722 | 51723 | 62,95 |
| Kofferraum o. Schienen | 51694 | 51695 | 46,95 | 516004 | 516005 | 45,95 | 51710 | 51711 | 46,95 | 51724 | 51725 | 46,95 |
| ⑤ Kofferraum m. Schienen | 51696 | 51697 | 56,95 | 516006 | 516007 | 55,95 | 51712 | 51713 | 56,95 | 51726 | 51727 | 56,95 |

FAHRERHAUSFUSSMATTEN

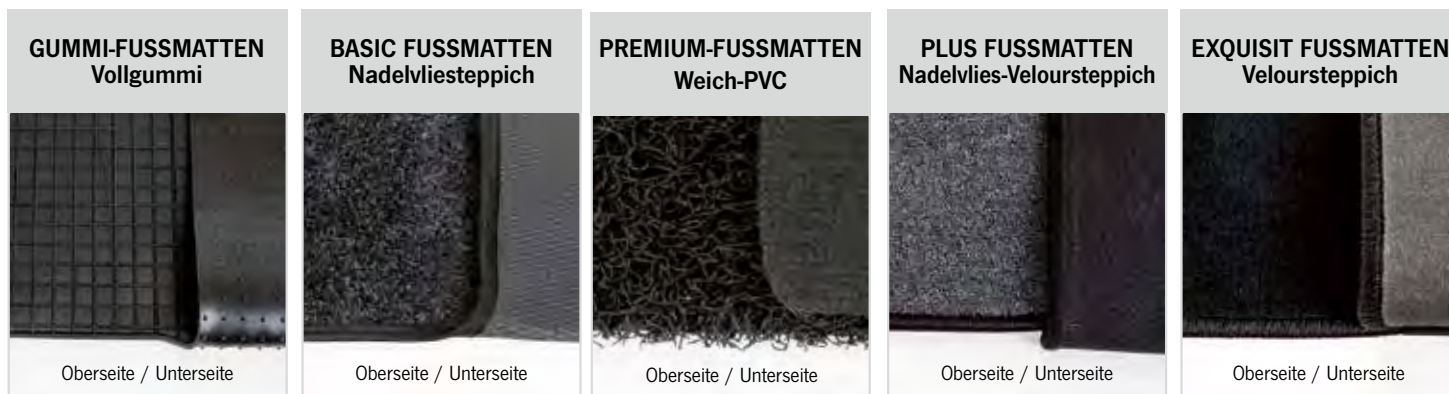

- GUMMI-FUSSMATTEN Vollgummi**
 - Oberseite mit Gitterstruktur
 - Schützt den Innenraum perfekt vor Nässe
 - Genoppte Unterseite verhindert Verrutschen
 - Farbe: Schwarz
- BASIC FUSSMATTEN Nadelvliessteppich**
 - Oberseite aus Nadelvlies
 - Ränder eingefasst - kein Ausfransen
 - Rückseite mit rutschfester Kunststoffstruktur
 - Farbe: Anthrazit
- PREMIUM-FUSSMATTEN Weich-PVC**
 - 10 mm Stärke
 - Hygienisch
 - Einfach zu reinigen
 - 100% PVC, recyclingfähig
 - Antirutsch Rückseite
 - Antistatisch
 - Farbe: Schwarz
- PLUS FUSSMATTEN Nadelvlies-Veloursteppich**
 - Oberseite aus dichtem Nadelvlies-Velours
 - Rückseite mit rutschfestem Gummigranulat
 - Ränder eingefasst - kein Ausfransen möglich
 - Farbe: Anthrazit meliert
- EXQUISIT FUSSMATTEN Veloursteppich**
 - Hochwertige Oberseite aus weichem Velours mit edler Optik
 - Hochwertige Einfassung
 - Rutschfeste Gummirückseite
 - PU-Rückenbeschichtung für noch mehr Isolation
 - Farbe: Schwarz

| Fahrzeugtyp | Baujahr | Gummimatten (Vollgummi) | | BASIC Fußmatten | | Premium Fußmatten | | PLUS Fußmatten | | EXQUISIT Fußmatten | |
|---|-------------|-------------------------|-------|-----------------|-------|-------------------|-------|----------------|-------|--------------------|--------|
| | | --- | --- | --- | --- | --- | --- | --- | --- | --- | --- |
| Fiat Ducato/Peugeot Boxer/Citrèon Jumper | 1994-2002 | --- | --- | --- | --- | 515803 | 54,- | 51561 | 77,95 | 516018 | 116,45 |
| Fiat Ducato/Peugeot Boxer/Citrèon Jumper | 2002-2006 | 51680 | 44,95 | 51622 | 32,95 | 515802 | 45,- | 51567 | 77,95 | 516017 | 116,45 |
| Fiat Ducato/Peugeot Boxer/Citrèon Jumper | 2006-2014 | 51681 | 45,95 | 51673 | 39,95 | 515801 | 39,95 | 515711 | 77,95 | 516051 | 137,- |
| Fiat Ducato/Peugeot Boxer/Citrèon Jumper | > 2014 | 51681 | 45,95 | 51674 | 39,95 | 515800 | 39,95 | 515711 | 77,95 | 516051 | 137,- |
| Opel Movano | > 2021 | | | | | | | | | | |
| Volkswagen Caddy/ Volkswagen Caddy Maxi | 2008 - 2020 | 516802 | 33,95 | --- | --- | --- | --- | 515712 | 71,95 | --- | --- |
| Volkswagen Caddy/ Volkswagen Caddy Maxi | > 2020 | 516814 | 29,95 | --- | --- | --- | --- | 516019 | 71,95 | --- | --- |
| Volkswagen T4 | > 9/1995 | 516803 | 38,95 | 51625 | 40,95 | --- | --- | 51557 | 77,95 | 516022 | 137,- |
| Volkswagen T5 | > 2003 | 516804 | 44,95 | 51626 | 40,95 | 515804 | 54,- | 51579 | 77,95 | 516025 | 137,- |
| Volkswagen T6.1/T6 | > 2015 | 516805 | 44,95 | 51578 | 29,95 | 515805 | 37,- | 51579 | 77,95 | 516025 | 137,- |
| Volkswagen T7 Multivan | > 2021 | 516816 | 42,95 | 516357 | 39,95 | --- | --- | 515713 | 77,95 | 516053 | 145,- |
| Volkswagen Crafter/MAN TGE | > 2018 | 516811 | 45,95 | --- | --- | --- | --- | 516026 | 77,95 | 516027 | 137,- |
| Mercedes-Benz Sprinter/ VW Crafter | 2006-2018 | 51683 | 49,95 | 51634 | 40,95 | 515806 | 54,- | 516030 | 71,36 | 51606 | 137,- |
| Mercedes-Benz Sprinter/VW LT | 1996 - 2006 | 51683 | 49,95 | --- | --- | --- | --- | 516031 | 71,36 | 51602 | 137,- |
| Mercedes-Benz Sprinter | > 2018 | 516812 | 49,95 | 516039 | 39,95 | --- | --- | 516028 | 77,95 | 516029 | 137,- |
| Iveco Daily | > 2014 | 516806 | 36,95 | --- | --- | --- | --- | --- | --- | --- | --- |
| Renault Trafic / Nissan NV 300 / Fiat Talento | > 2014 | 516801 | 43,95 | --- | --- | --- | --- | 51581 | 77,95 | 516032 | 116,45 |
| Opel Vivaro B | 2014-2019 | | | | | | | | | | |
| Mercedes-Benz Vito / Viano | 2003-2014 | 516809 | 34,95 | --- | --- | --- | --- | --- | --- | --- | --- |
| Mercedes-Benz Vito/V-Klasse/Pössl Campstar /Vanstar | > 2014 | 516810 | 34,95 | 516341 | 35,95 | --- | --- | 516033 | 66,26 | 516021 | 137,- |
| Ford Transit | 2000-2013 | 516808 | 26,95 | 51627 | 40,95 | --- | --- | --- | --- | --- | --- |
| Ford Transit (Handbremse links) | 2004-2006 | --- | --- | 51629 | 40,95 | --- | --- | --- | --- | --- | --- |
| Ford Transit (Handbremse links) | 2006-2013 | --- | --- | 516351 | 39,95 | --- | --- | 515731 | 77,95 | 516034 | 137,- |
| Ford Transit Custom | > 2014 | 78098 | 38,95 | 516352 | 39,95 | --- | --- | 516035 | 77,95 | 516036 | 137,- |
| Citrèon Spacetourer/Jumpy/Peugeot Traveller/Expert/Toyota Proace Verso/Pössl Campster/Vanster | > 2016 | 516800 | 33,95 | 516353 | 39,95 | --- | --- | 516037 | 77,95 | 516038 | 137,- |
| Opel Vivaro C/Zafira Life | > 2020 | | | | | --- | --- | | | | |
| Fiat Scudo/Ulyssee | > 2022 | | | | | --- | --- | | | | |

HINWEIS: Die Abmessungen sind auf 2 Einzelsitze im Fahrerhaus abgestimmt, nicht geeignet für Doppelsitzbänke.

FAHRERHAUS-SCHONBEZÜGE FÜR FIAT DUCATO



Schonbezug in Premium-Qualität

- Hochwertiges Kunstleder, Farbe Anthrazit
- Für Fahrer- und Beifahrersitz

| | | |
|---|--------|-------|
| Fiat Ducato > 2007 mit Kopfstützenkappe aus Schaumstoff | 943562 | 119,- |
| Fiat Ducato > 2014 ohne Kopfstützenkappe | 943563 | 109,- |
| Schonbezug Armlehne ab Bj. 2007, 1 Paar | 943564 | 29,95 |



Integral Schonbezug Easyfit

- Bezug Kunstleder und Mikrofaser
 - Für Fahrer- und Beifahrersitz
 - Reißverschluss am Rückenpolster
- ① Kunstleder Beige und grauem Mikrofaser, mit Kopfstützenkappe aus Schaumstoff, 1 Paar
- | | | |
|-------------------------------------|--------|-------|
| Fiat Ducato > 2007 | 943560 | 235,- |
| VW T6.1 California > 2015 (o. Abb.) | 943554 | 235,- |
- ② Kunstleder Schwarz/Mikrofaser Grau ohne Kopfstützenkappe, inkl. Schoner für Lehnen 1 Paar
- | | | |
|-------------------------------------|--------|-------|
| Fiat Ducato > 2014 | 943561 | 235,- |
| VW T6.1 California > 2015 (o. Abb.) | 943555 | 235,- |

UTENSILOS / ABLAGENETZE / ABLAGEFÄCHER



19,95



← Dehnbar 33 bis 66 cm →

Filz-Sitzorganizer universal mit 7 Taschen

- Für den Fahrer- oder Beifahrersitz geeignet
- Befestigung an den Armlehnen mit elastischem Halteband und Haken zur Befestigung unter dem Sitz
- 7 Taschen plus eine große Tasche (auch für Laptop geeignet)

Material Filz, Farbe Anthrazit, Maße: B42xH76 cm.

919172 19,95



Ablagenetze in 4 Größen

- Elastisches Netzgewebe
- Schnell und einfach angebracht

Lieferumfang: Ablagenetz, Profilrahmen und Montagematerial. Farbe Schwarz.

| | | |
|---------------------------------|--------|-------|
| Ablagenetz S, B 20 x H 26,5 cm | 461945 | 12,95 |
| Ablagenetz M, B 27 x H 26,5 cm | 461946 | 14,95 |
| Ablagenetz L, B 35 x H 26,5 cm | 461947 | 16,95 |
| Ablagenetz XL, B 45 x H 26,5 cm | 461948 | 18,95 |



Aluminium-Ablagefächer

- Stabiler Aluminiumrahmen und elastisches Netzgewebe
- Die Ablagefächer sind vormontiert und können direkt befestigt werden
- 6 Bohrungen im Aluprofil zur einfachen Wandmontage

Farbe Alurahmen und Netz: Schwarz. (Montagematerial nicht im Lieferumfang)

| | | |
|--------------------------------------|--------|-------|
| Ablagefach S, B 32,5 x H 12 x T 8 cm | 461942 | 24,95 |
| Ablagefach M, B 39 x H 20 x T 8 cm | 461943 | 29,95 |
| Ablagefach L, B 44 x H 22,5 x T 8 cm | 461944 | 34,95 |

FAHRERHAUS-ZUSATZBETTEN

- Gesamthöhe: 8 cm
(7 cm dicke Kaltschaum-Matratze und 1 cm dicke MDF-Platte)
- Bezug (100% Polyestergewebe) abnehmbar und waschbar
- 2-fach klappbar (Gewicht ca. 11 kg)
- Farbe: Grau

| | | |
|---|--------|-------|
| Fiat Ducato (auch Ducato 8), Peugeot Boxer, Citroën Jumper > 2002 | 421742 | 219,- |
| Volkswagen T6.1, T6, T5, T4 | 421743 | 219,- |
| Volkswagen Crafter, MAN TGE > 2017 | 421744 | 229,- |
| Mercedes-Benz V-Klasse, Vito Tourer > 2014 | 421745 | 229,- |
| Mercedes-Benz Sprinter > 2018 | 421746 | 229,- |
| Renault Trafic, Fiat Talento, Nissan NV300, Opel Vivaro > 2002 | 421747 | 229,- |
| Ford Transit Custom > 2013 | 421748 | 229,- |
| Citroën Spacetourer/Jumpy, Peugeot Expert/Traveller, Toyota Proace, Opel Zafira, Fiat Scudo > 2015 | 421749 | 229,- |
| Optionale Tragetasche | 421750 | 49,95 |



Abb. zeigt Mercedes-Benz V-Klasse

ELEKTRISCHE HUBBETTEN

Komplettsset für Fiat Ducato, Peugeot Boxer, Citroën Jumper, Mercedes-Benz Sprinter

- Extra leichte Aluminiumprofile (Gewicht ca. 35 kg)
- Belastbar bis max. 400 kg
- Stufenlos höhenverstellbar
- Mechanismus unter dem Lattenrost im Rahmen integriert

Das elektrische Hubbett von CARBEST zeichnet sich durch seine hochwertige Verarbeitung und intuitive Montage aus. Es ist stufenlos höhenverstellbar. Das extra leichte Gewicht (ca. 35 kg) ist durch stabile Aluminiumprofile umgesetzt. Die statische Belastbarkeit beträgt 400 kg. Die Geschwindigkeit der Höhenverstellung beträgt 33 mm/Sekunde, bei einem Verbrauch von nur 6-7 A / 12 V. Der maximale Hub (Lauf) beträgt 900 mm. Das Hubbett ist wartungsfrei. Inklusive Lattenkappen für den Lattenrost für eine optimale Reduzierung der mechanischen Geräusche während der Fahrt.

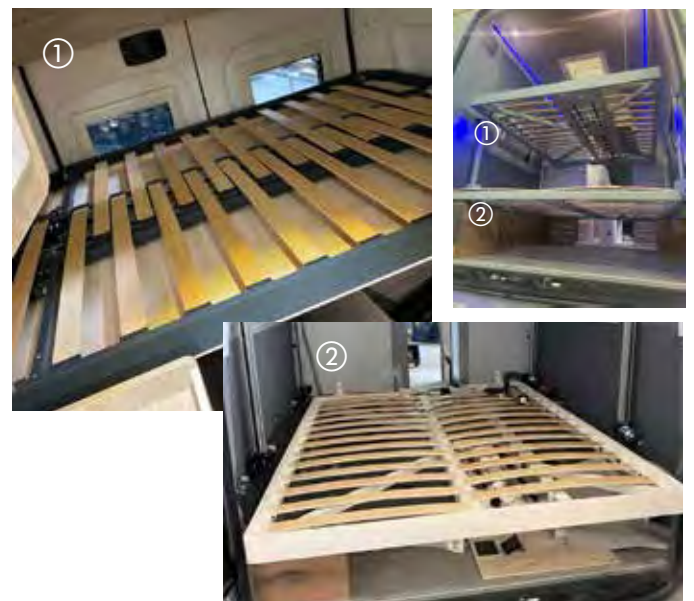

① Hubbett mit Seilzug für Fiat Ducato, Peugeot Boxer, Citroën Jumper

Lieferumfang:

- 1 Hubbett 1755 x 1325 mm
- 1 Matratze 1755 x 1325 mm
- 1 Laufkatze rechts / 1 Laufkatze links
- 2 Vorderbettbefestigungen
- 2 Bettschienen
- 1 Fixierungspunkt hinten links
- 1 Fixierungspunkt hinten rechts
- 2 Befestigungsplatten vorne
- 1 elektrische Komponente (Motor)

Rahmenfarbe Schwarz 93957

1899,-

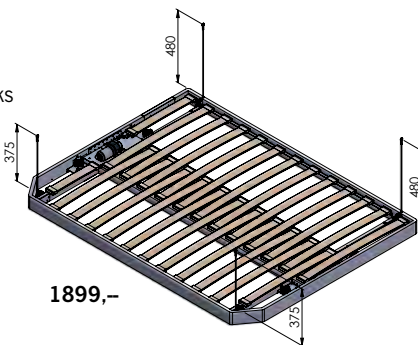

② Hubbett mit Schienensystem für Mercedes-Benz Sprinter

- 1 Hubbett 1853 x 1400 mm
- 1 Matratze 1853 x 1400 mm
- 1 Laufkatze rechts / 1 Laufkatze links
- 1 vordere Bettbefestigung links
- 1 vordere Bettbefestigung rechts
- 2 Bettschienen
- 1 Fixierungspunkt hinten links
- 1 Fixierungspunkt hinten rechts
- 1 Befestigungsplatte vorne rechts
- 1 Befestigungsplatte vorne links
- 1 elektrische Komponente (Motor)

93958

1919,-

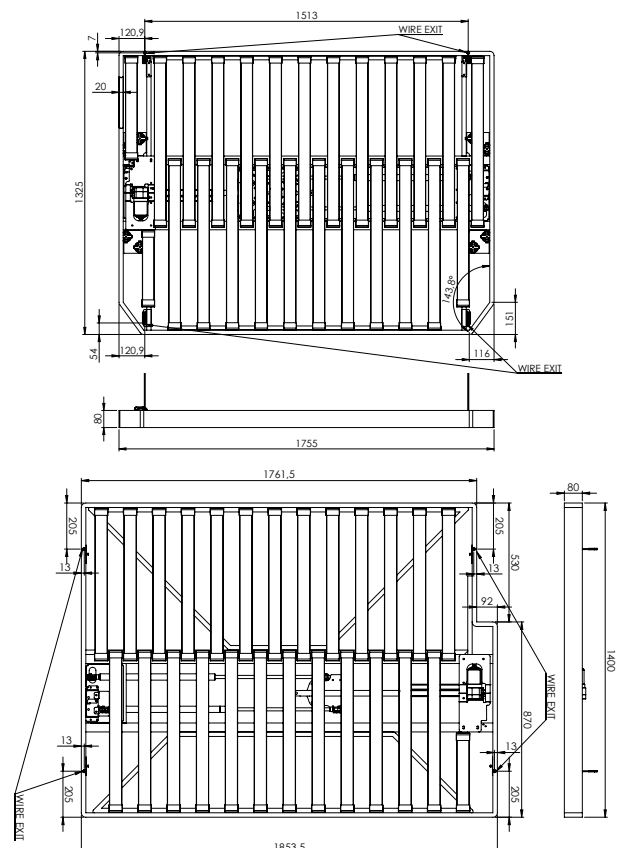
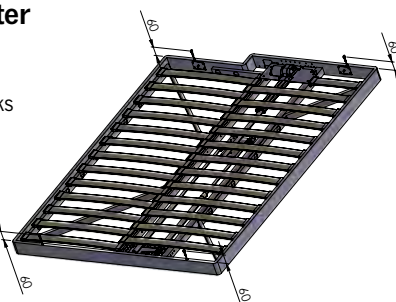

UNTERLEGPLATTEN UND AUSGLEICHSCHEILE

4
STK.



Unterlegplatten mit Griff

zum Höhenausgleich, als Unterlage für Stützbocke oder Stützfüße, Belastbarkeit: 2,5 Tonnen pro Set, Material: PP (Kunststoff), Maße: 225 x 165 x 22 mm, Gewicht: 0,9 kg. 4 Stück.

91186 17,90

4
STK.



Universal Unterlegplatten

- 4 Platten für den Höhenausgleich
- Anker-Modell zum Einrasten

Für den Höhenausgleich unter Stützbocken oder Stützfüßen. Maße: 21 x 21 x 3,3 cm, Gewicht 1,3 kg 4 Stück. (Lieferung ohne Stützplatte)

91187 15,95



4
STK.

Kunststoff-Stützplatten Set

- Für Kurbelstützen
- Wird fest mit den Stützen verbunden

Das Set besteht aus 4 Stützplatten. Diese verhindern das Einsinken der Kurbelstützen bei weichem Boden. Maße: 18x14,5x4,5 cm. Gewicht: 1,3 kg.

912322 12,90

KOMBINIERBAR



4
STK.

Kunststoff-Stützplatten Set

- Kann mit Caravan Pads (911951) kombiniert werden

Das Set besteht aus 4 Stützplatten. Diese verhindern das Einsinken der Kurbelstützen bei weichem Boden. Die Stützplatten können mit den Caravan Pads 911951 kombiniert werden, um einen noch größeren Höhenausgleich zu schaffen. Robuster Kunststoff mit Metallstift.

Maße: 18x14,3x5 cm, Gewicht: 1,1 kg. 91195 13,95



4
STK.

Caravan Pads - Kunststoff-Stützplatten Set

Stapelbare Basis für Stützfüße. Bieten einen Höhenausgleich von 40–150 mm. Ideal für unebenes Gelände. Die Caravan Pads können mit den Stützplatten 911951 kombiniert werden, um einen noch größeren Höhenausgleich zu schaffen. Gewicht: 0,6 kg. 911951 7,95

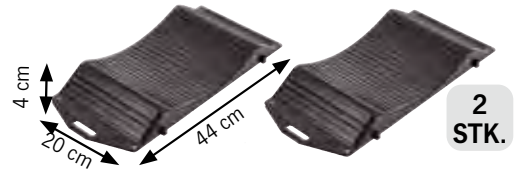

2
STK.

Reifenschutz

Verringert das Verformen der Räder bei langen Standzeiten. Geeignet für Räder von 10" bis 20". Maße: 44x20x4 cm, Gewicht: 0,9 kg.

91528 13,56

2
STK.

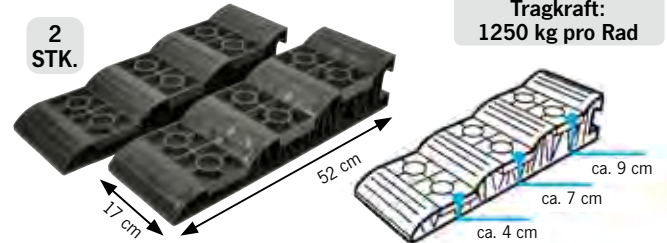

Tragkraft:
1250 kg pro Rad

Ausgleichskeile aus Kunststoff

Die Kunststoff-Stufenkeile eignen sich hervorragend zum Nivellieren von Wohnwagen oder Wohnmobilen auf unebenem Untergrund.

Tragkraft: 1250 kg pro Rad. Material: Kunststoff, Farbe grau. Größe: 52 x 17 x 11 cm, Gewicht: 1,8 kg/Stck.

914000 30,95

2
STK.

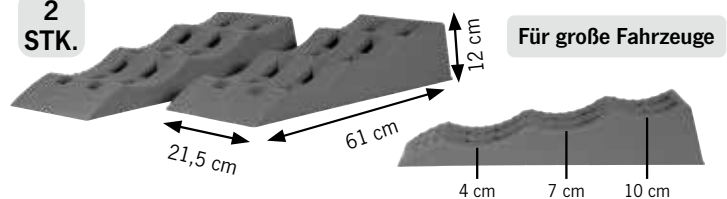

Für große Fahrzeuge

Ausgleichskeile XL für große Fahrzeuge

Die XL-Ausgleichskeile eignen sich hervorragend zum Nivellieren von großen Wohnwagen oder Wohnmobilen mit breiten Reifen. Belastbar bis 5 t pro Achse. Maße: 61x21,5x12 cm, Gewicht: 2,4 kg/Stk. Material: PP. Farbe: Grau. 912554 29,99

2
STK.



Radbremskeile

Radbremskeil-Setinkl. Wandhalter, schwarz, leicht, aus stabilem Kunststoff, 2 Keile im Set, Länge: 22 cm; Höhe: 9,5 cm; Breite 9 cm. Gewicht: 0,5 kg. 925521 5,95

①



②

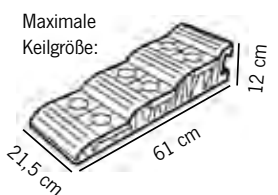

Tragetasche für Auffahrkeile

① Mit langem Tragegriff und Klettverschluss. Geeignet für Auffahrkeile mit einer Größe von max. 61x21,5x12 cm. (Passende Auffahrkeile: 914000, 912554, 93106). Material: Polyester, Farbe schwarz. 912555 7,99

Wandtasche für Auffahrkeile

② Mit 4 Ösen zum Aufhängen von 2 Auffahrkeilen z.B. in der Heckgarage. Geeignet für Auffahrkeile mit einer Größe von max. 61x21,5x12 cm. (Passende Auffahrkeile: 914000, 912554, 93106).

Material: Polyester, Farbe schwarz. 912556 12,95

TRITTSTUFEN AUS KUNSTSTOFF



Trittstufe Medium + Groß
mit Reisemobil- und Caravan-Zulassung.

- ① Maße: 500x345x230mm, Farbe: Schwarz. **912389 10,95**
- ② Maße: 580x395x245mm, Farbe: Schwarz. **912380 13,95**

Doppeltrittstufe XL

Maße: L 700xT 600xH 370mm. Farbe: Schwarz. Gewicht 4 kg.
912040 32,95

FALTBARE TRITTSTUFEN



Faltbare Trittstufe aus Kunststoff mit kleinem Packmaß

Mit großer Trittlfläche (37x31 cm) und rutschfester Oberfläche. Höhe: 24 cm. Höhe Zusammengeklappt: 5 cm. Packmaß 38x37x5 cm. Polypropylen. Gewicht ca. 2,1 kg. **91185 17,95**



Faltbare Trittstufe aus Aluminium

Belastbar bis 150 kg. Abmessung geöffnet: 60x48x22 cm. Abmessung geschlossen: 48x37x7,5 cm. Gewicht: ca. 3,1 kg. **91190 69,95**



Faltbare Doppeltrittstufe aus Stahl

Belastbar bis 150 kg. Stufenhöhe: 20/40 cm. Kann platzsparend zusammengeklappt werden. Abmessung geöffnet: 50x40x59 cm. Abmessung geschlossen: 50x82x7 cm. Gewicht: 5 kg. **91189 49,95**



Faltbare Trittstufe aus Kunststoff
Größe: 42x28x26 cm. **91194 22,95**



Faltbare Trittstufe aus Stahl

Belastbar bis 130 kg. Abmessung geöffnet: 62x40x23 cm. Abmessung geschlossen: 48x30x8 cm. Gewicht: ca. 4,6 kg. **91184 34,90**

EINZEL- UND DOPPELTRITTSTUFEN AUS METALL

- Sehr stabile Ausführung aus Stahl
- Trittsicher durch Gummiauflagen

- ① Einzeltrittstufen Maße: B 380xH 250xT 390 mm. Gewicht: ca. 2,3 kg
Farbe Schwarz **912051 27,95**
Farbe Silber **912031 22,95**
- ② Doppeltrittstufe Maße: B 380xH 381xT 634 mm. Gewicht: ca. 4,3kg
Farbe Schwarz **912050 44,95**
Farbe Silber **91203 39,95**
- ③ Einzeltrittstufe mit Handlauf **912025 29,95**
Maße: B 360xH 255xT 440 mm.
- ④ Doppeltrittstufe mit Handlauf **912026 37,95**
Maße: B 640xH 375xT 430 mm.
- ⑤ Auflagen für Trittstufen Maße: B 350xT 230 mm.
Gewicht: ca. 0,16 kg **912033 3,95**
- ⑥ Einsinkschutz 4 Stk. **912039 9,95**
verhindert Einsinken auf weichem Untergrund
- ⑦ Ersatzkappe 4 Stk. **912036 2,20**
Schützt das Stahgestell und den Boden



CARAVAN-ZUBEHÖR



Caravan Spiegel, rechteckig

Mit variablem Greifarm und Toter-Winkel Spiegel.
Spiegelglas: L 23 x H 15 cm, Ausladung: 40 cm,
Gewicht: ca. 450 g. **473004** **19,95**



Caravan Spiegel, oval

Mit sehr stabiler Halterung und Toter-Winkel Spiegel.
Spiegelglas: L 18 x H 12,5 cm, Ausladung: 25-45 cm,
Gewicht: ca. 250 g. **47346** **36,95**



Caravan Ansteck-Spiegel

Variabler Greifarm
Spiegelglas: L: 15 x H: 11 cm, Ausladung: 35,7 cm, Gewicht: 284 g. **473002** **19,95**



Reflektor, eckig, klar

2 Stück, Klar. Maße: ca. 95 x 38 mm
468612 **2,51**



Reflektor, eckig, rot

2 Stück, Rot, Selbstklebend.
Maße: 95 x 38 mm
468611 **2,51**

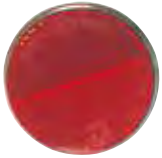

Reflektor, rund, rot

1 Stück, Rot, selbstklebend, Ø 72 mm
46861 **2,51**



Reflektor, rund, rot

2 Stück, Rot, Ø 72 mm
468530 **2,51**



Weitwinkel-Linse für bessere Rücksicht

- Vergrößert das Sichtfeld
- Personen und Hindernisse hinter dem Fahrzeug besser erkennbar
- Auffahrrisiko beim Rückwärtsfahren sinkt
- Leicht anzubringen



Glatte Seite der Linse anfeuchten, auf das gesäuberte Rückfenster andrücken. Hält sehr gut, lässt sich leicht wieder entfernen.

| | | | |
|-----------------------|------------|-------|-------|
| Fahrzeuflänge bis 3 m | 15 x 20 cm | 47105 | 9,95 |
| Fahrzeuflänge bis 5 m | 20 x 25 cm | 47106 | 10,95 |
| Fahrzeuflänge ab 5 m | 27 x 35 cm | 47107 | 17,50 |



Dreieck-Rückstrahler

2 Stück, Maße: 156 x 136 mm
468460 **3,95**



Runder Weitwinkelspiegel

- Verbessert die Sicht im toten Winkel
- Zum Aufkleben auf den Rückspiegel

Rückseite selbstklebend, wird einfach auf den Rückspiegel aufgeklebt. Ø 75 mm

47102 **4,99**



12V ECE R10

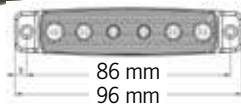

CARBEST par **SSANEL**
AUTO ELECTRONIC

12V LED-Seitenmarkierungsleuchten

- Sehr klein und kompakt
- Einfache Aufbau-Montage für innen und außen geeignet
- Sparsame LED-Technologie
- ECE-geprüft

Besonders kleine und kompakte LED-Seitenmarkierungsleuchten. Für den Innenbereich (Heckgarage, Staufächer) und den Außenbereich geeignet.

Betriebsspannung: 12 V, 6 x 0,06 W LEDs, 30 Lumen. Maße: LxB 96x10 mm.

| | | |
|------------|--------|------|
| Farbe Gelb | 469500 | 9,95 |
| Farbe Weiß | 469502 | 9,95 |
| Farbe Rot | 469501 | 9,95 |



Deichselschutzhülle

Aus wetterfestem PVC inklusive Schutztasche. Maße: 86 x 60 cm. Mit stabilen Befestigungsbändern. Passend für alle gängigen Deichseln

90508 **8,95**

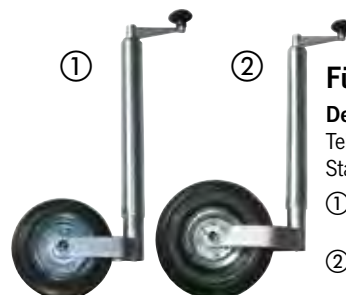

Für Caravan und Anhänger

Deichsel Laufrad Ø 48 mm

Teleskopierbar. Stabile Ausführung mit Stahlfelge. Belastbar bis 200 kg.

- | | | |
|---------------------------------|--------|-------|
| ① Mit Vollgummirad 200 x 50 mm | 927741 | 25,95 |
| ② Mit Luftbereifung 260 x 85 mm | 92774 | 33,95 |

CARAVAN-ZUBEHÖR

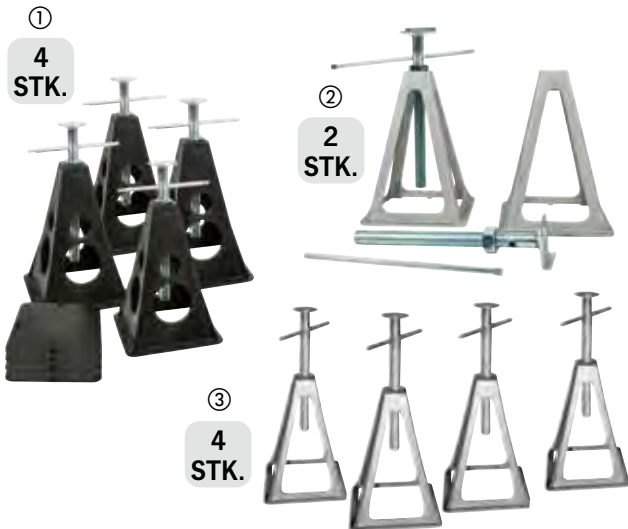

①
4
STK.

②
2
STK.

③
4
STK.

Stützböcke für Reisemobile und Caravans

- ① **Stützbockset 8-teilig aus Kunststoff, Schwarz**
Set bestehend aus 4 Stützböcken und 4 Unterlegplatten (Kunststoff).
Höhe 30-42 cm, Tragkraft: 750 kg pro Bock. Mit Metallspindel. Stapelbar.
Gewicht: 0,5 kg. **912064 42,95**
- ② **Stützbockset 2-teilig aus Aluminium**
Sicherer Stand Ihres Wohnwagens, Wohnmobils oder Anhängers.
Höhe: 28-43 cm, Tragkraft: 1000 kg pro Bock. Mit Metallspindel.
Stapelbar. Gewicht: 0,8 kg. **912060 24,90**
- ③ **Stützbockset 4-teilig aus Aluminium**
Sicherer Stand Ihres Wohnwagens, Wohnmobils oder Anhängers.
Höhe: 28,5-42 cm, Tragkraft: 1000 kg pro Bock. Mit Metallspindel.
Stapelbar. BxH ca. 16x23 cm. Gewicht 3,2kg. **912061 49,95**

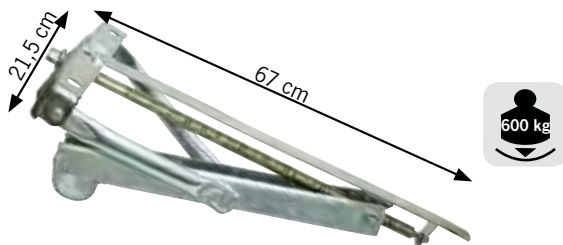

Verzinkte Universal Kurbelstütze

- **Tragfähigkeit statisch 600 kg pro Stütze**
Ausdrehlänge: 497 mm, Gewicht: 3,5 kg. **912323 47,90**



- ① **Wasserwaage**
Mit Magnetstreifen und 3 Libellen, Material: PP+TPR. **912000 4,95**
- ② **Caravan Waage**
mit 2 Libellen, magnetisch. **912271 3,95**
- ③ **Doppelwasserwaage** mit 2 Libellen,
magnetisch. Maße: 100x20x45 mm. **912181 5,95**
- ④ **Kreiswasserwaage**
1 Libelle rund Ø30 mm. **91217 8,30**
- ⑤ **Wasserwaage Niveau**
Farblich sortiert inorange und schwarz
Maße: 100x35x12 mm. **912185 7,50**

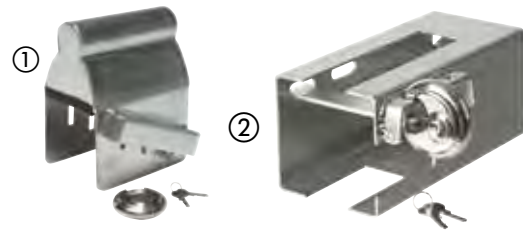

Kastensicherungen

- ① **Kastensicherung für den Caravan/Anhänger**
Sichert an- und abgekoppelte Caravans oder Anhänger gegen Diebstahl.
Stabiles Stahlblechgehäuse mit Diskus-Sicherheitschloss
und 2 Schlüsseln. **913611 19,95**
- ② **Kastensicherungen für den abgekoppelten Caravan/Anhänger**
Stabiles Stahlblechgehäuse mit Diskus-Sicherheitschloss
und 2 Schlüsseln. **91361 19,99**

Klemmschelle für das Stützrad

48 mm **92778 7,90**



Universal-Bügelschloss

Zum Sichern von Kupplungen
mit 2 Schlüsseln. Gewicht ca. 2 kg.
92763 25,95



Sicherungsöse

Zum Einhängen des Abreißseils.
Mit Kupplung verschraubbar, nachträgliche
Montage möglich. Vorschrift in Niederlande,
Österreich und Schweiz.
913671 10,95



Abreißseil

Für Caravans und gebremste
Anhänger, zwingend vorgeschrieben.
91367 4,40



Aluminium-Stützlastwaage

Material: Aluminium, Standfuß aus
Kunststoff. Wiegebereich 50 bis 100 kg.
912250 15,95



Digitale Stützlastwaage

Kontinuierliche Messwerterfassung
während des Ladens. Leicht lesbare
Anzeige. Bleibt auch nach langem
Gebrauch präzise. Messbereich bis 150 kg.
912258 29,95



Stützlastwaage

Für alle Anhänger mit Kugelkopfkupplung.
Wiegebereich 50 bis 100 kg.
91225 11,95



PRAKTISCHES CAMPING-ZUBEHÖR



Edle
Optik

Heizlüfter Pietro im schicken Design

Mit 2 Leistungsstufen: 750/1500W, 230V. 12h Timer und LED-Display. Automatische Kippsicherung – schaltet beim Umfallen die Stromzufuhr sofort ab. Temperaturregler und Überhitzungsschutz.

Maße: B220xH290xT120 mm, Gewicht ca.: 1,8 kg. **811527 52,95**



Keramik-Heizlüfter Ivalo

Mit 2 Leistungsstufen: 750/1500W, 230V. Selbst drehend (oszillierend). Mit Überhitzungsschutz und automatischer Kippsicherung – schaltet beim Umfallen die Stromzufuhr sofort ab. Maße: H260 x B200 x T130 mm

811522 32,95



Kompakte
Bauform

Keramik-Heizlüfter Mika

- 2 Funktionen: Heizen/Ventilation
- Doppelter Überhitzungsschutz
- Geräuscharmer Betrieb

Mit 2 Leistungsstufen: 750/1500W, 230V. Wahlweise kann auf Heizung oder Ventilation geschaltet werden. Regulierbares Thermostat zur Temperaturkontrolle und -Einstellung. Automatische Kippsicherung – schaltet beim Umfallen die Stromzufuhr sofort ab. Mit Betriebsanzeige. Sicherheits-Keramik-Heizelement. CE-geprüft. Maße ca.:

B215 x H220 x T223 mm, Gewicht ca.: 2 kg **811525 37,95**



230 VOLT
700 WATT

230-Volt-Haartrockner

- Mit abklappbarem Griff, kompakt zu verstauen
- Mit Öse zum Aufhängen
- Inklusive Schlitzaufsatz

230V - Fön mit 700W Leistung, die in 2 Stufen geregelt werden kann. Maße: L16x B7 x H16 cm, Packmaß: 19x11x7 cm. Gewicht 0,35 kg

804199 12,95



12 VOLT

210 WATT

12-V-Haartrockner

- Für 12V - Zigarettenanzünder
- Griff klappbar
- Kabel 1,4 m

Maße: geöffnet 15,5x6x11,8cm / gefaltet 9,5x6x11,8.

Gewicht: ca. 0,3 kg

804195 17,95



12V

12V Ventilator

Kabellänge 2,5 m, mit Klammerhalterung Ø Ventilator: 18 cm, Befestigung mit Klammer. Maße ca. H 25cm, T 20 cm. Material: PP/Metall. Gewicht 0,7 kg.

462880 20,95



Akku-Staubsauger

- Lademöglichkeit 230V + USB
- 2 Stufen einstellbar

Der Akku-Staubsauger mit 200W Leistung und beutellosem Edelstahl-Filter, der mit einem Knopfdruck zu öffnen und somit leicht zu entleeren ist.

14.8V 200W Motor, Laufzeit max. 30min, 2 Stufen.

Rundrohr, Bodenbürste, Fugendüse, Polsterdüse, Rundbürste inkl. 230V Ladestation und USB-Ladekabel

Maße: L 45,5xH 10,5xB 6,5 cm, Gewicht: 0,8 kg, Farbe: Silbergrau **804276 99,95**



12V Staubsauger

- 4m Kabel
- Umfangreiches Zubehör
- Filter komplett herausnehmbar
- Einfache Reinigung
- Kein Staubbeutel nötig

Der 12V Staubsauger in neuem modernem Design. Filter komplett herausnehmbar zur einfachen Reinigung.

Umfangreiches Zubehöropaket inklusive: Verlängerungsrohr, Bodenaufsatz, Fugendüse, Rundbürste, Matratzen-/ Polsterbürste.

Leistung: 150W / 4.0kPa L 40xH 14xB 10,5 cm, Gewicht: 1,3kg, Material: ABS + PC / Filter: Edelstahl + PU-Schaum, Farbe: Schwarz **804275 42,95**

PRAKTISCHES CAMPING-ZUBEHÖR

Gasflaschen-Füllstandsanzeiger

- Messung von einer oder zwei Gasflaschen
- Bluetooth-Übertragung auf Smartphone/Tablet oder Anzeigemodul
- Kostenfreie App

1-Flaschenanlage für Smartphones/Tablet

Bestimmen Sie den Füllstand Ihrer Gasflasche bequem über Ihr Smartphone. Die kostenfreie App laden Sie per QR-Code auf Ihr mobiles Endgerät. Der mitgelieferte Sensor zeigt den Füllstand Ihrer Gasflasche kabellos via Bluetooth auf Ihrem Smartphone an. Inklusive 1 Sensor.

(Smartphone erforderlich) **75302** **72,-**

2-Flaschenanlage inklusive Anzeigemodul

Der CARBEST Füllstandsmesser inklusive Anzeigemodul bestimmt den Füllstand von zwei Gasflaschen gleichzeitig. Das Anzeigemodul informiert Sie frühzeitig über den anstehenden Gasflaschenwechsel. Inklusive 2 Sensoren.

(kein Smartphone notwendig) **75303** **166,50**



Anzeigemodul



Füllstandssensoren

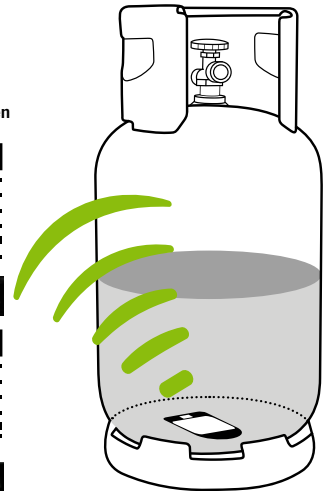

Autotür-Trittstufe mit Klapphaken

- Zur leichten Erreichbarkeit des Fahrzeugdaches
- Ideal zum Beladen oder Reinigen des Fahrzeugdaches
- Belastbar bis ca. 120 kg
- Strukturierte Trittpläche für rutschsicheren Stand
- Die Gummilippe verhindert das Verkratzen des Autolacks
- Dank Klapphaken kompakt zu verstauen

Material: Metall, pulverbeschichtet. Mit Gummilippe zum Schutz des Fahrzeuglacks. Farbe: Schwarz, Maße: LxBxH 161x76x16/84 mm, Gewicht: 0,3 kg.

900060 **14,95**



10 SPIRALEN + 2 HALTER

Maik – Akku-Insektenvernichter

Insekten werden durch das Licht angezogen und bei Berührung des Gitters durch Stromschlag getötet. Mit 4 Watt Leuchtröhre und 230 V Ladegerät. Akku-Ladezeit 9 Stunden / Akku-Laufzeit 7 Stunden. Maße 19x9x27 cm. Gewicht 2,2 kg.

903911 **12,71**

Anti-Mücken-Spirale

Geruch der glimmenden Duftspirale vertreibt Insekten. Glimmdauer je Spirale 5-6 Std. Lieferumfang: 10 Spiralen und 2 Halter. Nur im Freien zu verwenden.

90390 **3,95**

Kompakte Alu-Faltleiter mit max. 2,10 m Länge

Leichtes Aluminium und dennoch belastbar bis max. 150 kg. Mit 6 Stufen. Maße geöffnet: 210x45x6 cm, Maße geschlossen: 210x6x6 cm. Gewicht ca. 3,8 kg.

44005 **89,90**

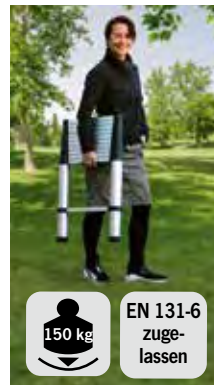

EN 131-6
zuge-
lassen

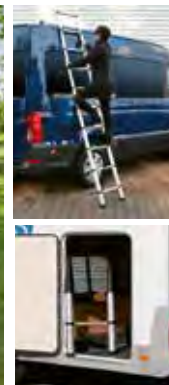

Escali – Multifunktionsleiter max. 3,2 m Länge

- 11-stufig, ausgefahrene Höhe max. 3,2 m
- Ideal zum Beladen des Dachkoffers oder zum Reinigen des Caravans und Reisemobils
- Kompakt zusammenfaltbar, passt bequem in den Kofferraum oder in die Heckgarage
- Belastbar bis max. 150 kg, Gewicht ca. 9,1 kg
- Arbeitshöhe ca. 4,2 m
- Zugelassen nach EN 131-6

Sicherheitshinweis: Die Escali Multifunktions-Leiter muss laut TÜV-Verordnung 70 cm über Anschlagkante überstehen!
Packmaß: H ca. 77 cm, B ca 44/46 cm

440130 **169,-**

PRAKTISCHES CAMPING-ZUBEHÖR



Inklusive
Sicherungsseil

Safety – Transportable Sicherheitskassette

Durch die mitgelieferte, fest verschraubbare Halterung ist Safety jederzeit schnell einzuschieben bzw. zu entnehmen. Die Kassette wird mittels Schlosszunge mit dem Halter fest verbunden.

Maße: Halter ca. B16 x T22 x H7 cm, Kassette ca. B15 x T21,5 x H6 cm.

Gewicht: 1,7 kg. Lieferumfang: Safebox, Halter, 2 Schlüssel, Sicherheitskette, Montagematerial.

47132

24,95

NEW
2024



Heckklappenaufsteller – Belüftung trotz Verriegelung

- Heckklappe bis auf einen Lüftungsspalt schließen und abschließen
- Die Heckklappe kann in diesem Zustand nicht mehr von außen geöffnet werden
- Einfach zu installieren, kein Werkzeug erforderlich
- Aus solidem, pulverbeschichtetem Metall

Passend für folgende Fahrzeuge:

Volkswagen Caddy (2003-2020), Volkswagen Transporter 6/5/4, Mercedes-Benz Vito (> 2003), Mercedes-Benz Viano (2003-2014), Ford Tourneo Custom (> 2013).

46309

19,95

230V



Camping Waschmaschine Fay 230V/140W

- 1,8 kg Fassungsvermögen
- Kompakt und leicht zu verstauen

Mit Zeitregler wird die Waschlaufzeit je nach Material und Verschmutzung gewählt. Das Deckelfedersystem erleichtert das Befüllen und Entleeren der Maschine. Trommel und Gehäuse aus Polypropylen. Praktischer Tragegriff an der Rückseite. Inkl. Füllschlauch. Gewicht ca. 5 kg.

91913

89,95



Reserviert-Schild

Zum Aufstellen auf dem Campingplatz. Für Wohnmobile und Caravans. Material: Kunststoff. Abmessungen: 61,5 x 30 cm.

47085

24,90



Rex – Vielseitiger Möbelsafe

- Solider Korpus und Tür aus Stahl
- Doppelbolzen-Verriegelung (Ø 16 mm)
- Inklusive 2 Doppelbartschlüssel

Zum Einbau in Schrank oder Bücherwand, im Wohnwagen, Reisemobil, Yacht oder Büro. Türanschlag rechts mit verdeckten Scharnieren.

Gewicht: 6,8 kg. Außenmaße: ca. B31 x T20 x H20 cm.

Lieferumfang: Safe, 2 Schlüssel, Befestigungsmaterial.

47136

49,95



12V Druckluft Kompressor

Premium Metall-Kompressor für Autoreifen, Schwimmhilfen und Schlauchboote. Auch für größere Wohnmobilreifen geeignet.

12V Kompressor mit 360 W, Druck 10 bar/150PSI Leistung und 72 l Fördervolumen pro Min. Integrierter Thermoschutzschalter und robustes Gehäuse aus Metall. Mit Transporttasche und Ventilaufsätzen. Mit Batterieklemmen zum direkten Anschluss an die Batterie.

474081

99,90



Radkralle Stahl –

Diebstahlschutz für Autos und Anhänger

Stahl-Radkralle für Räder bis 26,5 cm Breite. Lieferumfang inkl. 2 Schlüssel. Maße: ca. 23 x 50 cm, Gewicht: ca. 2,3 kg.

913401

37,95



Trittschuttmatte

- Für manuelle und elektrische Trittschufen von Reisemobilen oder Caravans
- Schnelle Montage, leichte Reinigung, langlebig

Geeignet für Trittschufen von 38 x 40 cm bis 45 x 40 cm. Schützt Ihren Innenraum zuverlässig vor Staub und Schmutz. Inklusive 2 Federn zur Befestigung. Farbe: Schwarz, Gewicht: 0,18 kg

516100

14,99

AUSBAU-PRODUKTE

Rolltür-Komplettsset

- Zum Bau einer nach oben öffnenden Rolladentür
- Für maximale Türgröße von 100 cm Höhe und 60 cm Breite
- Ermöglicht das Öffnen auch bei beengten Platzverhältnissen
- Komplett mit zuschneidbarem Rollladen, Schienen und Blende

Die Führungsschienen, die Rollladenmatte und die Einfahrblende können auf das gewünschte Türmaß und die Schranktiefe zugeschnitten werden. Material: Kunststoff.

Rollladen-Türset bestehend aus:

1 x Rollladenmatte mit Griffleiste, H 100 x B 60 cm, 4 x Führungsschienen zum Aufschrauben, L 100 cm, 4 x Führungsbögen 90° zum Aufschrauben
1 x Einfahrblende, L 100 cm

| | | |
|---------------------------|-------|-------|
| Farbe Schwarz matt | 53047 | 89,90 |
| Farbe Silber | 53044 | 102,- |
| Farbe Beige, strukturiert | 53045 | 102,- |



Rolltür für Bad- und WC-Räume

Silberfarbige Rolladentür aus Kunststoff mit Griffleiste an beiden Enden.
Höhe max. 200 cm, Breite max. 120 cm, jeweils kürzbar. Lamellenbreite ca. 32 mm.
Lieferumfang:
Lamellentür, Bodengleiter, je 2 x 90° Führungsschienen (100/20 cm) für oben und unten, 2 m Magnetband, Montageanleitung

Rolltür H200 x B120 cm, 53046 282,-



Hubtischgestell, höhenverstellbar

- Klappmechanismus
- Einfache Höhenverstellung
- Fixierung am Boden möglich
- Belastbar bis max. 100 kg

Hubtischgestell in schwarz, mit Klappmechanismus durch Bedienhebel. Ermöglicht einfache Höhenverstellung vom Tisch- in ein Bettgestell. Kann auch am Boden fixiert werden. Länge: 60 cm, Fußbreite 59,3 cm, Höhe: 30,3 cm / 70,3 cm, Gewicht 8,5 kg. Lieferumfang: Hubtischgestell (ohne Tischplatte), inkl. Bodenfixierung

57011 135,-



Aufbau Picknick Tisch

- Zur Montage an der Fahrzeug-Außenwand
- Montagerahmen mit ausklappbarem Picknick Tisch
- Maße Tischplatte: 715x365 mm
- Belastbar bis max. 30 kg

Der Montagerahmen mit ausklappbarem Picknick Tisch wird an der Fahrzeugaußenwand von Reisemobil oder Caravan montiert. Maße Tischplatte: LxB 715x365 mm, Gesamtmaß inkl. Montagerahmen: LxBxT 800x450x25 mm. Tischplatte aus eloxiertem Aluminium (Farbe schwarz), Material Montagerahmen: Kunststoff (Farbe weiß) Lieferumfang: Picknick Tisch mit Montagerahmen, Montagematerial. Gewicht: ca. 5kg.

30009 199,-



12V Edelstahl Ablufthaube

Gehäuse aus Edelstahl, mit Beleuchtung 2 x 1,5W LED (2x80 Lumen), Warmweiß (3000 Kelvin), Saugleistung 98 m³/h, 12 V, nur für Wohnmobile und Wohnwagen. Maße: B 46 x T 28 x H 5 cm. Gewicht 1,8 kg

31852 169,-



GARANTIEBEDINGUNGEN

Für alle angebotene Produkte unter den Reimo-Eigenmarken „CARBEST“ / „REIMO TENT“ / „MC CAMPING“ / „CAMP4“ / „HOLIDAY TRAVEL“ wird von uns eine Herstellergarantie eingeräumt.

GARANTIEBEDINGUNGEN:

Reimo Reisemobil-Center GmbH, Boschring 10, 63329 Egelsbach (nachfolgend „Reimo“ oder „Wir“) räumt Ihnen zusätzlich zu den gesetzlichen Mängelrechten auf die unter den Reimo-Eigenmarken „Carbest“, „REIMO TENT“, „Camp4“, „Mc Camping“ und „HOLIDAY TRAVEL“ vertriebenen Produkte eine Garantie von 3 Jahren ein. Abweichend davon wird auf Lithium-LiFePO4-Batterien unter der Reimo-Eigenmarke „Carbest“ durch Reimo eine Garantie von 7 Jahren und unter der Reimo-Eigenmarke „Mc Camping“ durch Reimo eine Garantie von 5 Jahren eingeräumt. Darüber hinaus wird für starre Solarmodule mit Alurahmen der Marke „Carbest“ durch Reimo eine Garantie von 25 Jahren und der Marke „Mc Camping“ eine Garantie von 20 Jahren eingeräumt.

Die Frist für die Berechnung der Garantiedauer beginnt jeweils mit Rechnungsdatum. Der räumliche Geltungsbereich unserer Garantie erstreckt sich auf das Gebiet der Bundesrepublik Deutschland.

Sollten während des Garantiezeitraums Material- oder Fertigungsfehler an dem von Ihnen erworbenen Produkt auftreten, so gewähren wir Ihnen im Rahmen dieser Garantie eine der folgenden Leistungen nach unserer Wahl:

- **Kostenfreie Reparatur der Ware oder**
- **Kostenfreier Austausch der Ware gegen einen gleichwertigen Artikel**

Alle Originalteile, die im Rahmen der Erbringung von Garantieleistungen ersetzt wurden, gehen in das Eigentum von Reimo über. Die neuen Teile bzw. Austauschteile gehen in das Eigentum des Kunden über.

Reparaturleistungen oder der Austausch im Rahmen der Garantie berechtigen nicht zu einer Verlängerung oder einem Neubeginn des Garantiezeitraums.

Im Garantiefall wenden Sie sich bitte an ihren Händler, von welchem Sie den betreffenden Artikel erworben haben, oder direkt an Reimo als Garantiegeber:

Reimo Reisemobil-Center GmbH
Boschring 10
63329 Egelsbach
Telefon: 06150 8662-310

Die Garantie gilt nicht, wenn andere Mängel als Material- oder Fertigungsfehler festgestellt werden. Garantieansprüche sind **ausgeschlossen** bei Schäden an der Ware durch:

- **regulären Verschleiß**
- **unsachgemäße und nicht bestimmungsgemäße Verwendung des Produkts**
- **unsachgemäßen Betrieb, Installation, Montage, Inbetriebnahme oder Bedienung entgegen der jeweiligen Gebrauchs- und/oder Einbauanweisung, insbesondere bei Missachtung von Wartungs-, Pflege und Warnhinweisen**
- **Nichtbeachtung etwaiger Sicherheitsvorkehrungen**
- **Gewaltanwendung (z.B. Schläge)**
- **Eigenreparaturen**
- **Verwendung von Nicht-Originalteilen des Herstellers oder vom Hersteller nicht freigegebenen Teilen**
- **Umwelteinflüsse (Hitze, Feuchtigkeit etc.)**
- **Umstände, die nicht vom Hersteller zu verantworten sind (z.B. Naturkatastrophen, Unfälle)**
- **unsachgemäßen Transport**

Voraussetzung für die Inanspruchnahme der Garantie ist, dass Sie uns die Prüfung des Garantiefalls ermöglichen (z.B. durch Einschicken der Ware). Es ist darauf zu achten, dass Beschädigungen der Ware auf dem Transportweg durch eine sichere Verpackung vermieden werden.

Zur Inanspruchnahme der Garantieleistung ist eine Rechnungskopie der Warensendung beizufügen. Dies dient dazu, dass wir das Vorliegen der Garantievoraussetzungen prüfen können. Ohne Rechnungskopie können wir eine Garantieleistung ablehnen.

Bei berechtigter Inanspruchnahme einer Garantieleistung entstehen Ihnen keine Versandkosten, d.h. wir erstatten Ihnen etwaige Versandkosten für das Einschicken der Ware. **(beinhaltet nur den Versand innerhalb der Bundesrepublik Deutschland)**

Bitte beachten Sie: Durch diese Händlergarantie von Reimo werden Ihre gesetzlichen Rechte bei Mängeln (Gewährleistungsrechte) gegen Reimo / einen Händler nicht eingeschränkt und können von Ihnen unentgeltlich in Anspruch genommen werden.

Von diesem Garantieverprechen bleiben etwaige bestehende Gewährleistungsrechte Reimo gegenüber unberührt. Diese Herstellergarantie erweitert Ihre Rechtsstellung daher vielmehr.

Für den Fall, dass die Kaufsache mangelhaft ist, können Sie in jedem Fall gegenüber Reimo ihre gesetzlichen Gewährleistungsrechte geltend machen und zwar unabhängig davon, ob ein Garantiefall vorliegt oder die Garantie in Anspruch genommen wird.



(Version: 1.5_03.2024)

ALLGEMEINE GESCHÄFTSBEDINGUNGEN

1. Geltungsbereich

1.1 Für die Lieferungen und Leistungen der Reimo Reise mobil-Center GmbH gelten die nachstehenden Allgemeinen Geschäftsbedingungen (im Folgenden „AGB“). Unsere AGB gelten ausschließlich. Von unseren AGB abweichende, entgegenstehende oder ergänzende Allgemeine Geschäftsbedingungen der Kunden finden keine Anwendung, es sei denn, wir stimmen ihrer Geltung ausdrücklich zu. Dies gilt auch dann, wenn wir in Kenntnis der Allgemeinen Geschäftsbedingungen des Kunden die Lieferung oder Leistung vorbehaltlos ausführen.

1.2 Unsere AGB gelten, soweit in den nachfolgenden Klauseln nicht ausdrücklich abweichend bestimmt, sowohl gegenüber Unternehmern im Sinne von § 14 BGB, juristischen Personen des öffentlichen Rechts oder öffentlich-rechtlichen Sondervermögen als auch gegenüber Verbrauchern im Sinne von § 13 BGB. Verbraucher ist jede natürliche Person, die ein Rechtsgeschäft zu Zwecken abschließt, die überwiegend weder ihrer gewerblichen noch ihrer selbständigen beruflichen Tätigkeit zugerechnet werden können. Unternehmer ist eine natürliche oder juristische Person oder eine rechtsfähige Personengesellschaft, die bei Abschluss eines Rechtsgeschäfts in Ausübung ihrer gewerblichen oder selbständigen beruflichen Tätigkeit handelt.

2. Vertragsschluss

2.1 Unsere Angebote sind freibleibend. Gibt der Kunde durch seine Bestellung bzw. seinen Auftrag ein Angebot ab, so kommt der Vertrag erst zustande, wenn wir das Angebot annehmen.

2.2 Im Falle einer Bestellung über unsere Webseite www.reimo.com gelten für den Vertragsschluss in Ergänzung zu Ziff. 2.1 folgende Bestimmungen:
Die Darstellung der Artikel auf unserer Webseite stellt kein verbindliches Angebot zum Abschluss eines Kaufvertrags dar. Der Kunde kann Waren auf der Webseite auswählen oder durch Anklicken des Warenkorbsymbols in den virtuellen Warenkorb legen. Mit dem Absenden einer Bestellung über unsere Webseite durch Anklicken des Buttons „Jetzt kaufen“ gibt der Kunde ein rechtsverbindliches Angebot zum Kauf der im Warenkorb befindlichen Waren ab. Vor dem Absenden der Bestellung kann der Kunde die Daten jederzeit einsehen und ändern.

Der Kunde erhält von uns eine automatische Empfangsbestätigung per E-Mail. Die automatische Empfangsbestätigung dokumentiert lediglich, dass die Bestellung des Kunden bei uns eingegangen ist und stellt keine Annahme des Angebots dar. Der Vertrag kommt erst durch die Abgabe der Annahmeerklärung durch uns zustande, die mit einer gesonderten E-Mail als Auftragsbestätigung versandt wird. Der Vertragsschluss über unsere Webseite erfolgt in deutscher Sprache.

2.3 Sollte die Lieferung der von Kunden bestellten Artikel nicht möglich sein, etwa weil die entsprechenden Artikel nicht auf Lager sind, sehen wir von einer Annahmeerklärung ab. In diesem Fall kommt ein Vertrag nicht zustande. Der Kunde wird von uns unverzüglich darüber informiert und bereits erhaltene Gegenleistungen unverzüglich zurückerstattet.

2.4 Sämtliche zwischen uns und dem Kunden bei Vertragsschluss getroffenen Vereinbarungen sind in dem Vertrag einschließlich dieser AGB vollständig schriftlich niedergelegt. Unsere Mitarbeiter sind nicht befugt, mündlich von diesem Vertrag abweichende oder darüber hinausgehende Vereinbarungen zu treffen.

2.5 Unwesentliche Änderungen von Bauteilen, des Designs, des Farbtons oder sonstiger Details im Rahmen der technischen Weiterentwicklung behalten wir uns vor, soweit diese unter Berücksichtigung der beiderseitigen Interessen für den Kunden zumutbar sind. Dies setzt insbesondere voraus, dass diese nicht zu einer Wertminderung oder Nutzungsbeeinträchtigung führen.

2.6 Gewichtsangaben bewegen sich durch die Verwendung natürlicher Rohstoffe innerhalb üblicher Toleranzen von +/- 5 %.

3. Preise und Zahlungsbedingungen

3.1 Preise und Zahlungsbedingungen bei Verträgen mit Verbrauchern

3.1.1 Die auf unserer Webseite oder im stationären Handel für Verbraucher angegebenen oder anderweitig gegenüber Verbrauchern angebotenen Preise verstehen sich als Bruttopreise in EURO ab Werk zzgl. etwaiger daneben angegebener Versandkosten. Bei Bestellungen über unsere Webseite sind die jeweiligen Versandkosten auf unserer Webseite angegeben.

3.1.2 Bei Bestellungen über unsere Webseite für Verbraucher ist die Zahlung per PayPal, Kreditkarte (MasterCard oder Visa) oder per Sofortüberweisung möglich. Bei Vertragsschlüssen mit Verbrauchern im stationären Handel ist der Kaufpreis in Bar oder per EC-Karte bei Übergabe zu entrichten.

3.2 Preise und Zahlungsbedingungen bei Verträgen mit Unternehmern

3.2.1 Unterbreiten wir gegenüber Unternehmern ein Angebot, so verstehen sich die angebotenen Preise vorbehaltlich abweichender Angabe als Nettopreise in EURO ab Werk. Die gesetzliche Umsatzsteuer wird in der jeweils im Zeitpunkt des Vertragsschlusses geltenden Höhe in der Rechnung gesondert ausgewiesen, soweit diese anfallt.

3.2.2 Bei Verträgen mit Unternehmern gelten folgende Zahlungsbedingungen: Unsere Rechnungen sind innerhalb von 30 Tagen nach Rechnungszug ohne Abzug zahlbar. Bei Zahlungseingängen innerhalb von 8 Tagen nach Rechnungszug gewähren wir 2 % Skonto. Bei Barzahlung, Vorauszahlung sowie bei erfolgreichem Zahlungseinzug aufgrund eines erteilten SEPA Lastschriftmandats gewähren wir 3 % Skonto.

3.3 Allgemeine Zahlungsbedingungen für Verbraucher und Unternehmer
Unabhängig davon, ob es sich bei dem Kunden um einen Verbraucher oder Unternehmer handelt, gelten zudem folgende Zahlungsbedingungen:

3.3.1 Kommt der Kunde in Zahlungserzug, so sind wir berechtigt, Verzugszinsen in der jeweils geltenden gesetzlichen Höhe zu fordern. Weitergehende Ansprüche wegen Verzuges bleiben unberührt.

3.3.2 Zur Aufrechnung mit Gegenforderungen oder zur Geltendmachung von Zurückbehaltungsrechten ist der Kunde berechtigt, wenn seine Gegenansprüche rechtskräftig festgestellt, unbestritten oder von uns anerkannt sind. Diese Einschränkung gilt nicht für Gegenforderungen des Kunden wegen Mängeln oder teil- weiser Nichterfüllung des Vertrages, soweit diese Ansprüche auf demselben Vertragsverhältnis beruhen wie unsere Forderungen. Das Recht zur Aufrechnung mit Ansprüchen, die sich aus einer Ausübung des Verbraucherrücktrittsrechts gemäß Ziffer 13 ergeben, bleibt ebenfalls unberührt.

3.3.3 Wird nach Abschluss des Vertrags erkennbar, dass unser Anspruch auf den Kaufpreis durch mangelnde Leistungsfähigkeit des Kunden gefährdet wird, so sind wir nach den gesetzlichen Vorschriften zur Leistungsverweigerung und, sofern der Kunde innerhalb einer von uns gesetzten angemessenen Frist weder den Kaufpreis zahlt noch eine Sicherheit leistet, zum Rücktritt vom Vertrag berechtigt (§ 321 BGB).

3.3.4 Bei Verträgen über die Lieferung von Komplettfahrzeugen gilt ergänzend folgende Regelung: Ist ein Liefertermin mehr als vier Monate nach Vertragsschluss vereinbart und kommt es innerhalb dieses Zeitraums nach Vertragsschluss zu uns nicht zu vertretenden Preisänderungen seitens unserer Zulieferer, so sind wir berechtigt, diese Kostenänderungen an den Kunden weiterzugeben und den Preis entsprechend anzupassen. Wir werden den Kunden hierüber unverzüglich unterrichten.

4. Liefer- und Leistungsfristen

4.1 Die von uns angegebenen Lieferzeiten berechnen sich vom Zeitpunkt unserer Auftragsbestätigung. Die Einhaltung der Liefer- und Leistungsfristen setzt die rechtzeitige und ordnungsgemäße Erfüllung der Verpflichtungen des Kunden voraus.

4.2 In Fällen höherer Gewalt, wie insbesondere Streiks, rechtmäßigen Aussparungen, behördlichen Anordnungen, Naturkatastrophen und Seuchen wie Epidemien und Pandemien, ist die hiervon betroffene Vertragspartei von der Verpflichtung zur Lieferung und Abnahme befreit, soweit und solange die Behinderung andauert. Wir verpflichten uns, den Kunden unverzüglich über den Eintritt und die voraussichtliche Dauer eines solchen Ereignisses zu unterrichten. Dauert eine solche Behinderung länger als drei Monate an, ist jede Partei berechtigt, vom Vertrag zurückzutreten. Eine etwaig bereits erbrachte Gegenleistung wird in diesem Fall unverzüglich zurückerstattet.

4.3 Gerätetät. Der Kunde wird aufgrund leichter Fahrlässigkeit in Verzug mit der Lieferung oder Leistung, so ist unsere Verpflichtung zum Ersatz von Verzögerungsschäden (Schadensersatz neben der Leistung) auf maximal 5 % des Nettokaufpreises der versapten Lieferung begrenzt. Die Haftung wegen schuldhafter Verletzung des Lebens, des Körpers oder der Gesundheit bleibt unberührt. Für die Haftung auf Schadensersatz statt der Leistung gelten die Haftungsregelungen gemäß Ziff. 5 dieser AGB.

4.4 Für Warenlieferungen gelten ergänzend die Bestimmungen unter Abschn. II Ziff. 8.

5. Haftung

5.1 Wir haften nach den gesetzlichen Bestimmungen, sofern der Kunde Schadensersatzansprüche geltend macht, die auf Vorsatz oder grober Fahrlässigkeit, einschließlich von Vorsatz oder grober Fahrlässigkeit der gesetzlichen Vertreter oder Erfüllunggehilfen oder einer schuldhaften Verletzung einer wesentlichen Vertragspflicht beruhen. Wesentliche Vertragspflichten sind solche, deren Erfüllung zur Erreichung des Vertragszwecks erforderlich ist und auf deren Erfüllung der Kunde regelmäßig vertraut und vertrauen darf. Soweit uns weder Vorsatz noch grobe Fahrlässigkeit zur Last zu legen ist, ist die Schadensersatzhaftung in den vorgenannten Fällen auf den vorhersehbaren, typischerweise eintretenden Schaden begrenzt.

5.2 Die Haftung wegen schuldhafter Verletzung des Lebens, des Körpers oder der Gesundheit bleibt unberührt; dies gilt auch für die zwingende Haftung nach dem

Produkt haftungsgesetz.

5.3 Soweit nicht vorstehend abweichend geregelt, ist die Haftung auf Schadensersatz ohne Rücksicht auf die Rechtsnatur des geltend gemachten Anspruchs ausgeschlossen. Für die Haftung wegen Verzuges gilt ergänzend die Haftungsbeschränkung nach Ziff. 4.3.

5.4 Die vorstehenden Bestimmungen gelten entsprechend, soweit der Kunde anstatt eines Anspruchs auf Ersatz des Schadens statt der Leistung Ersatz vergeblicher Aufwendungen verlangt.

5.5 Soweit die Schadensersatzhaftung uns gegenüber ausgeschlossen oder eingeschränkt ist, gilt dies auch im Hinblick auf die persönliche Schadensersatzhaftung unserer gesetzlichen Vertreter und Erfüllunggehilfen.

6. Telefonische Auskünfte

6.1 Telefonische Auskünfte sind grundsätzlich unverbindlich und ohne Gewähr, sofern der beurteilte Sachverhalt auf telefonischer, mündlicher oder schriftlicher Darstellung beruhte und keine Gelegenheit bestand, den Gegenstand, auf den sich die Auskünfte beziehen, ausführlich zu besichtigen.

II. Abschnitt: Besondere Bestimmungen für Lieferungen von Fahrzeugen, Zubehör und Ersatzteilen

7. Sonderbestellungen und Maanfertigungen von Fahrzeugen

Bei Sonderbestellungen von Fahrzeugen ist eine Anzahlung in Höhe von 25 % und bei Maanfertigungen in Höhe von 40 % des Kaufpreises bei Vertragsabschluss fällig. Maanfertigungen werden nach den vom Kunden vorgelegten Plänen und Maan hergestellt. Der Kunde ist für die Richtigkeit der Maanangaben ausschließlich verantwortlich.

8. Lieferung und Gefahrübergang

8.1 Die Lieferungen erfolgen ab Werk. Die Gefahr des zufälligen Untergangs oder der zufälligen Verschlechterung der Ware geht spätestens mit der Übergabe an den Kunden auf diesen über. Sofern wir auf Wunsch des Kunden die Ware versenden, geht die Gefahr mit Übergabe an den Frachtführer bzw. eine anderweitig beauftragte Transportperson auf den Kunden über. Der gesetzliche Gefahrübergang im Falle des Annahmeverzuges bleibt unberührt. Handelt es sich bei dem Kunden um einen Verbraucher, so geht die Gefahr in den in Satz 3 genannten Fällen nur dann bereits mit Übergabe an den Frachtführer bzw. eine anderweitige Transportperson auf den Kunden über, wenn der Kunde den Frachtführer oder die sonst zur Ausführung der Versendung bestimmte Person mit der Ausführung beauftragt hat und wir dem Kunden die Transportperson nicht zuvor benannt haben.

8.2 Bei Bestellungen von Teilen über unsere Webseite beträgt die Lieferfrist 5 Werktage, soweit nicht abweichend angegeben.

8.3 Teillieferungen sind zulässig, soweit dies von dem Kunden gewünscht oder für den Kunden zumutbar ist. Erfolgen Teillieferungen auf ausdrücklichen Wunsch des Kunden, trägt der Kunde die zusätzlich verursachten Versandkosten selbst, im Übrigen tragen wir die verursachten zusätzlichen Versandkosten.

8.4 Wird vor der Ablieferung von dem Kunden eine andere Ausführung des Kaufgegenstandes gefordert, so wird der Lauf der Lieferfrist bis zum Tage der Verständigung über die Ausführung unterbrochen und ggf. um die für die andersartige Ausführung erforderliche Zeit verlängert.

8.5 Wird bei dem Vertragsschluss über die Lieferung von Fahrzeugen ein vereinbarter unverbindlicher Liefertermin um mehr als 6 Wochen überschritten, so hat der Kunde das Recht, uns eine angemessene Nachfrist zur Lieferung zu setzen. Wird der Kaufgegenstand von uns auch dann nicht bis zum Ablauf der Nachfrist geliefert, so kann der Kunde durch schriftliche Erklärung vom Vertrag zurücktreten und/oder unter den gesetzlichen Voraussetzungen Schadensersatz statt der Leistung verlangen.

9. Übernahmebedingungen für die Lieferung von Fahrzeugen

9.1 Erfolgt die Abnahme des Kaufgegenstandes durch den Kunden nicht binnen 14 Tagen nach der Anzeige der Bereitstellung oder verweigert er die Abnahme der Lieferung, obwohl er hierzu nicht berechtigt ist, so sind wir nach Ablauf einer von uns gesetzten angemessenen Nachfrist berechtigt, vom Vertrag zurückzutreten und/oder Schadensersatz wegen Nichterfüllung zu verlangen.

9.2 In letzterem Fall sind wir berechtigt, unbeschadet der Möglichkeit, einen höheren tatsächlichen Schaden geltend zu machen, 15 % des Kaufpreises als Schadensersatz zu fordern. Dem Kunden bleibt vorbehalten, nachzuweisen, dass uns kein oder nur ein wesentlich geringerer Schaden entstanden ist.

10. Eigentumsvorbehalt

10.1 Die Ware bleibt bis zur vollen Bezahlung des Kaufpreises unser Eigentum. Handelt es sich bei dem Kunden um einen Unternehmer, so gilt abweichend von Satz 1 folgende Regelung: Die Ware bleibt bis zur vollen Bezahlung sämtlicher Forderungen einschließlich Nebenforderungen aus der Geschäftsbeziehung zwischen uns und dem Kunden unser Eigentum. Der Eigentumsvorbehalt bleibt auch dann bestehen, wenn einzelne unserer Forderungen in eine laufende Rechnung aufgenommen werden und der Saldo gezogen und anerkannt ist.

10.2 Verpfändungen oder Sicherungsübereignungen der Vorbehaltsware durch den Kunden sind uns insoweit von Pfändungen oder sonstigen Eingriffen Dritter sind wir sofort zu benachrichtigen. Soweit der Dritte nicht in der Lage ist, uns die gerichtlichen und außergerichtlichen Kosten zur Abwendung des Eingriffs zu erstatten, haftet der Kunde für den uns entstandenen Schaden.

10.3 Der Kunde verwahrt die Vorbehaltsware unentgeltlich für uns. Er hat sie gegen übliche Gefahren wie Feuer, Diebstahl und Wasser im üblichen Umfang zu versichern. Der Kunde tritt hiermit seine Entschädigungsansprüche, die ihm aus Schäden der vorgenannten Art gegen Versicherungsgesellschaften oder sonstige Ersatzverpflichtete zustehen, an uns in Höhe seiner Forderungen ab.

10.4 Kommt der Kunde seinen Zahlungspflichten nicht nach, so sind wir unter den gesetzlichen Voraussetzungen berechtigt, vom Vertrag zurückzutreten und die Vorbehaltsware heraus zu verlangen.

10.5 Handelt es sich bei dem Kunden um einen Unternehmer, so gelten ergänzend folgende Bestimmungen:

10.5.1 Der Kunde ist berechtigt, die unter Eigentumsvorbehalt stehende Ware weiterzuverkaufen und zu veräußern unter Berücksichtigung der nachfolgenden Bestimmungen: 10.5.2 Der Kunde tritt hiermit die Forderung aus dem Weiterverkauf der Vorbehaltsware in Höhe des Rechnungsbetrages (einschließlich Umsatzsteuer) unserer Forderung an uns ab und zwar anteilig auch insoweit, als die Ware verarbeitet, vermischt oder vermergt ist und wir hieran in Höhe seines Fakturenwertes Miteigentum erlangt haben. Im letzteren Fall steht uns an dieser Zession ein im Verhältnis zum Fakturenwert unserer Vorbehaltsware zum Fakturenwert des Gegenstandes entsprechender Bruchteil der jeweiligen Kaufpreiserhöhung aus der Weiterveräußerung zu. Hat der Kunde die Forderung im Rahmen des echten Factorings verkauft, so tritt er die an ihre Stelle tretende Forderung gegen den Factor an uns ab. Wir nehmen diese Abtretung an.

10.5.3 Wir werden die abgetretenen Forderungen, solange der Kunde seinen Zahlungsverpflichtungen nachkommt, nicht einziehen. Der Kunde ist berechtigt, die Forderungen weiterhin einzuziehen. Die Einziehungsermächtigung erlischt jedoch bei Zahlungsverzug des Kunden oder wenn ein Antrag auf Eröffnung des Insolvenzverfahrens über die Vermögens des Kunden gestellt wird. In diesem Fall können wir verlangen, dass der Kunde uns die abgetretenen Forderungen und deren Schuldner bekannt gibt, alle zum Einzug erforderlichen Angaben macht, die dazugehörigen Unterlagen aushändigt und den Schuldner gegenüber die Abtretung offenlegt.

10.5.4 Durch Verarbeitung der Vorbehaltsware erwirbt der Kunde nicht das Eigentum gemäß § 950 BGB an der neuen Sache. Die Verarbeitung wird für uns vorgenommen, sodass wir als Hersteller im Sinne von § 950 BGB gelten, ohne dass uns daraus Verbindlichkeiten entstehen. Wird die Vorbehaltsware mit anderen Gegenständen verarbeitet, vermischt oder vermergt, erwerben wir das Miteigentum an der neuen Sache im Verhältnis des Wertes seiner Eigentumsvorbehaltsware zum Gesamtwarenwert. Die Befugnisse des Kunden, im ordnungsgemäßen Geschäftsverkehr Vorbehaltsware zu verarbeiten, enden mit der Zahlungseinstellung des Kunden oder mit der Beantragung der Eröffnung eines Insolvenzverfahrens über sein Vermögen.

10.5.5 Wir verpflichten uns, die uns zustehenden Sicherungen insoweit freizugeben, als ihr Wert die Sicherheit des Kunden sichert wird. In diesem Fall können wir verlangen, dass der freizugebende Sicherheit obliegt uns.

11. Gewährleistung bei Kaufverträgen

11.1 Im Falle von Mängeln stehen dem Kunden die gesetzlichen Gewährleistungsrechte nach §§ 434 ff. BGB mit der Maßgabe zu, dass Schadensersatzansprüche nur in dem in Abschnitt I Ziffer 5 bestimmten Umfang bestehen.

11.2 Handelt es sich bei dem Kunden um einen Unternehmer, gelten folgende ergänzende Bestimmungen:

11.2.1 Die Geltendmachung von Gewährleistungsansprüchen setzt voraus, dass der Kunde seinen Untersuchungs- und Rügeobligationen nach § 377 BGB nachgekommen ist. Der Kunde hat die Pflicht, den Kaufgegenstand unverzüglich nach der Übernahme zu prüfen. Etwaige Mängel sind unverzüglich zu rügen. Andernfalls gilt die Ware als in einwandfreiem Zustand übernommen, es sei denn, dass der Mangel bei der Prüfung nicht erkennbar war. Der Umtausch oder die Reparatur von eingetauschten Teilen wird nicht durchgeführt, wenn Schäden vor dem Einbau bei sorgfältiger Prüfung erkennbar waren. Verdeckte Mängel, die im Rahmen ordnungsgemäßer Untersuchung nicht erkennbar waren, sind unverzüglich nach Entdeckung zu rügen. Jede Mängelrüge hat stets schriftlich zu erfolgen.

11.2.2 Liegt ein Mangel der Kaufsache vor, der von dem Kunden ordnungsgemäß gerügt wurde, so steht das Wahrecht zwischen Nachlieferung oder Nachbesserung uns zu. Ersetzte Teile gehen in unser Eigentum über. Der Ort der Nacherfüllung ist unser

Sitz. Der Kunde ist zur Zurückbehaltung von Zahlungen wegen eines Mangels nur in einem dem Mangel und den Kosten der Beseitigung angemessenen Verhältnis berechtigt.

11.2.3 Gewährleistungsansprüche bestehen nur, wenn der Kunde nachweist, dass ein Mangel bei Gefahrübergang vorlag. Wir haften insbesondere nicht für Schäden aufgrund unsachgemäßen Gebrauchs, nicht bestimmungsgemäßer Verwendung, fehlerhafter Montage, mangelnder oder fehlerhafter Wartung oder Schäden, die durch natürlicher Verschleiß oder eigenmächtige Veränderungen des Kaufgegenstandes (z.B. Selbstbau, Einbau von Einrichtungen und Zubehörfteilen) hervorgerufen wurden.

11.2.4 Die Gewährleistungsfrist für Mängelansprüche beträgt 12 Monate, gerechnet ab Ablieferung der Sache. Abweichend hiervon gilt die gesetzliche Gewährleistungsfrist von zwei Jahren für Schadensersatzansprüche aufgrund vorsätzlicher oder grob fahrlässiger Pflichtverletzungen oder schuldhafter Verletzungen des Lebens, des Körpers oder der Gesundheit. Die gesetzliche Verjährungsfrist im Fall eines Lieferantenregresses (Rückgriff des Unternehmers) bleibt unberührt.

11.3 Garantien bestehen nur, sofern und soweit dies für das gewählte Produkt ausdrücklich angegeben ist. Einzelteile zu den Garantien ergeben sich aus den jeweiligen Garantiebedingungen. Etwaige Garantien bestehen neben den gesetzlichen Gewährleistungsrechten.

12. Vereinbarungen über Rücksendungen gegenüber Unternehmern

Handelt es sich bei dem Kunden um einen Unternehmer, gilt im Hinblick auf Rücksendungen folgende Regelung: Soweit kein Gewährleistungsfall vorliegt, sind Rücksendungen der Ware nur mit unserer vorherigen, schriftlichen Zustimmung und unter Beilage einer Rechnungskopie der retournierten Waren zulässig. Die Kosten der Rücksendung sind in diesem Fall vom Kunden zu tragen. Darüber hinaus ist der Kunde in einem solchen Fall vorbehaltlich abweichender Vereinbarung verpflichtet, 15 % des Kaufpreises zu zahlen.

13. Widerrufsrecht für Verbraucher

Handelt es sich bei dem Kunden um einen Verbraucher, so steht ihm bei einem Vertragsschluss über unsere Webseite ein Widerrufsrecht zu, das unter den nachstehenden Voraussetzungen ausgeübt werden kann:

Widerrufsbelehrung

Der Kunde hat das Recht, binnen vierzehn Tagen ohne Angaben von Gründen den Vertrag zu widerrufen. Die Widerrufsfrist beträgt vierzehn Tage ab dem Tag, an dem der Kunde oder ein von ihm benannter Dritter, der nicht Beförderer ist, die Waren in Besitz genommen hat. Im Falle eines Vertrages über mehrere Waren, die der Kunde im Rahmen einer einheitlichen Bestellung bestellt hat und die getrennt geliefert werden, beträgt die Frist vierzehn Tage ab dem Tag, an dem der Kunde oder ein von ihm benannter Dritter, der nicht Beförderer ist, die letzte Ware in Besitz genommen hat. Um sein Widerrufsrecht auszuüben, muss der Kunde uns, der Reimo Reise mobil-Center GmbH, Lieferzentrum, Abt. Retouren, Am Rotbühl 17-19, 64331 Weiterstadt, Fax: 06150 8662-329, Telefon: 06150 8662367, E-Mail: shop@reimo.com mittels einer eindeutigen Erklärung (z.B. ein mit der Post versandter Brief, Telefax oder E-Mail) über seinen Entschluss, den Vertrag zu widerrufen, informieren. Der Kunde kann dafür das beigefügte Muster-Widerrufsformular verwenden, das jedoch nicht vorgeschrieben ist. Zur Wahrung der Widerrufsfrist reicht es aus, dass der Kunde die Mitteilung über die Ausübung des Widerrufsrechts vor Ablauf der Widerrufsfrist absendet.

Folgen des Widerrufs

Wenn der Kunde den Vertrag widerruft, haben wir ihm alle Zahlungen, die wir von ihm erhalten haben, einschließlich der Lieferkosten (mit Ausnahme der zusätzlichen Kosten, die sich daraus ergeben, dass der Kunde eine andere Art der Lieferung als die von uns angebotene, günstige Standardlieferung gewählt hat) unverzüglich und spätestens binnen vierzehn Tagen ab dem Tag zurückzahlen, an dem die Mitteilung über seinen Widerruf des Vertrages bei uns eingegangen ist. Für diese Rückzahlung verwenden wir dasselbe Zahlungsmittel, das der Kunde bei der ursprünglichen Transaktion eingesetzt hat, es sei denn, der Kunde hat ausdrücklich etwas anderes vereinbart; in keinem Fall werden dem Kunden wegen dieser Rückzahlung Entgelte berechnet. Wir können die Rückzahlung verweigern, bis wir die Ware wieder zurückerhalten haben oder bis der Kunde den Nachweis erbracht hat, dass er die Ware zurückgeschickt hat, je nachdem, welches der frühere Zeitpunkt ist.

Der Kunde hat die Waren unverzüglich und in jedem Fall spätestens binnen vierzehn Tagen ab dem Tag, an dem er uns über den Widerruf des Vertrages unterrichtet, an uns zurückzusenden oder zu übergeben. Die Frist ist gewahrt, wenn der Kunde die Waren vor Ablauf der Frist von vierzehn Tagen absendet.

Der Kunde trägt die unmittelbaren Kosten der Rücksendung der Waren.

Bei nicht paketversandfähiger Ware, die nicht normal mit der Post zurückgesandt werden kann, bieten wir an, die Ware auf unsere Kosten bei dem Kunden abzuholen. Der Kunde muss für einen etwaigen Wertverlust der Waren nur aufkommen, wenn dieser Wertverlust auf einen zur Prüfung der Beschaffenheit, Eigenschaften und Funktionen der Ware nicht notwendigen Umgang mit ihnen zurückzuführen ist.

III. Abschnitt: Besondere Bedingungen für Werkleistungen

14. Mitwirkungspflichten des Kunden

14.1 Bei Aufträgen über die Erbringung von Werkleistungen hat uns der Kunde das Fahrzeug zu dem vereinbarten Zeitpunkt in einem zur Durchführung der Arbeiten geeigneten Zustand zur Verfügung zu stellen.

14.2 Soweit zur Durchführung der in Auftrag gegebenen Arbeiten vorab eine Säuberung des Fahrzeuges erforderlich ist und diese von uns vorgenommen wird, sind wir berechtigt, dem Kunden diesen Aufwand in Rechnung zu stellen.

14.3 Bei Montageaufträgen muss sich der Wagen in werks- bzw. serienmäßigem Zustand befinden und völlig leer angeliefert werden. Eine Haftung für alle entgegen dieser Vereinbarung im Fahrzeug befindlichen beweglichen Teile ist ausgeschlossen, es sei denn, der Kunde weist nach, dass uns Vorsatz oder grobe Fahrlässigkeit zur Last zu legen ist. Alle Arbeiten, die erforderlich sind, um diesen Zustand herzustellen oder auszugleichen (z.B. Unfallwagen) werden zusätzlich berechnet.

14.4 Bei Montage- und Reparaturaufträgen kann der Kostenvoranschlag um bis zu 15 % überschritten werden, wenn sich während der Arbeiten unvorhergesehene Umstände ergeben und eine Rücksprache mit dem Kunden kurzfristig nicht möglich ist. Die Rechte des Kunden gemäß § 649 BGB bleiben im Übrigen unberührt.

14.5 Vorbehaltlich abweichender Vereinbarungen werden ausbauteile Teile vom Auftragnehmer gegen Gebühr sofort entsorgt.

15. Abholung und Abnahme

15.1 Der Kunde ist verpflichtet, den Auftragsgegenstand spätestens innerhalb einer Woche ab Zugang der Fertigstellungsanzeige abzuholen. Der Kunde ist verpflichtet, die vertragsgemäß erbrachten Werkleistungen abzunehmen. Die Abnahme des Auftragsgegenstandes durch den Kunden erfolgt an unserem Sitz, soweit nichts anderes vereinbart ist. Wegen unwesentlicher Mängel darf die Abnahme nicht verweigert werden.

15.2 Im Falle der Nichtabnahme stehen uns unsere gesetzlichen Rechte uneingeschränkt zu, insbesondere sind wir berechtigt, die örtlichen Kosten für die Aufwahrung zu verlangen. Die Gefahr geht mit Eintritt des Annahmeverzuges auf den Kunden über.

16. Gewährleistung bei Werkleistungen

Sollte sich die Werkleistung als mangelhaft erweisen, stehen dem Kunden die gesetzlichen Gewährleistungsrechte mit der Maßgabe zu, dass Schadensersatzansprüche nur in dem unter Ziffer 5 genannten Umfang bestehen. Die Gewährleistungsfrist beträgt ein Jahr ab Abnahme. Abweichend hiervon gilt für Schadensersatzansprüche wegen Vorsatzes, grober Fahrlässigkeit oder wegen der schuldhaften Verletzung des Körpers, des Lebens oder der Gesundheit die gesetzliche Gewährleistungsfrist.

IV. Abschnitt: Schlussbestimmungen

17. Gerichtsstand und anwendbares Recht

17.1 Handelt es sich bei dem Kunden um einen Kaufmann, eine juristische Person des öffentlichen Rechts oder öffentlich-rechtliches Sondervermögen, so sind die Gerichte an unserem Sitz für sämtliche Streitigkeiten und im Zusammenhang mit dem Vertrag zuständig. Für den Kunden gilt diese Gerichtsstandsvereinbarung ausschließlich. Wir sind alternativ dazu berechtigt, Klage gegen den Kunden an dessen allgemeinem Gerichtsstand zu erheben.

17.2 Es gilt das Recht der Bundesrepublik Deutschland unter Ausschluss des UN-Kaufrechts. Handelt es sich bei dem Kunden um einen Verbraucher und hat dieser zum Zeitpunkt seiner Bestellung seinen gewöhnlichen Aufenthalt in einem anderen Land als Deutschland, bleibt jedoch die Anwendung der zwingenden Rechtsvorschriften des betreffenden Landes von der in Satz 1 getroffenen Rechtswahl unberührt.

18. Streitbeilegung bei Verbraucherverträgen

18.1 Die Europäische Kommission hat eine Plattform zur Online-Streitbeilegung geschaffen, die als Anlaufstelle zur außergerichtlichen Beilegung von Streitigkeiten mit Verbrauchern in Bezug auf vertragliche Verpflichtungen, die aus Online-Verträgen erwachsen, dient. Diese ist unter <http://ec.europa.eu/consumers/odr/> verfügbar.

18.2 Wir werden nicht an einem Streitbeilegungsverfahren vor einer Verbraucherschlichtungsstelle im Sinne des Verbraucherstreitbeilegungsgesetzes teilnehmen und sind hierzu auch nicht verpflichtet.

19. Teilunwirksamkeit

Soweit einzelne Bestimmungen dieser AGB unwirksam sein sollten, berühren sie nicht die Wirksamkeit der übrigen Bestimmungen. Anstelle der unwirksamen Bestimmung gelten die gesetzlichen Regelungen.



REIMO REISEMOBIL-CENTER GMBH
BOSCHRING 10 · 63329 EGELSBACH · GERMANY · www.reimo.com

CARBEST IST EINE EINGETRAGENE MARKE DER FIRMA REIMO REISEMOBIL-CENTER GMBH.
Copyright: Reimo Reisemobil-Center GmbH. Lieferung freibleibend. Alle Produkte ohne Dekoration, Druckfehler, Irrtümer und technische Änderungen/Weiterentwicklungen vorbehalten. Alle Angaben ohne Gewähr. Die zulässige Toleranz bei technischen Angaben beträgt +/- 5%. Abb. zeigen teilweise Extras und Dekorationen, die nicht im Lieferumfang enthalten sind. Alle Preise in Euro inkl. MwSt. Alle Rechte vorbehalten. Nachdruck sowie Nutzung in elektronischen Medien, auch auszugsweise, nur mit ausdrücklicher Genehmigung der Fa. Reimo Reisemobil-Center GmbH, Egelsbach. **Stand 05/2024.**